

Popis zboží/obrázky produktu



Popis

Materiál:

Ocel 1.0503 (C45).

Provedení:

Frézované ozubení, přímé ozubení.
Indukčně kalené ozubení na 50 +4 HRC.
Úhel záběru 20°, bez povrchové úpravy.

Upozornění:

Vytvrzením se kvalita ozubení mění na cca 10-11.
Čelní ozubená kola jsou vybavena středícím otvorem, resp. jsou předvrtaná.

Výkresy

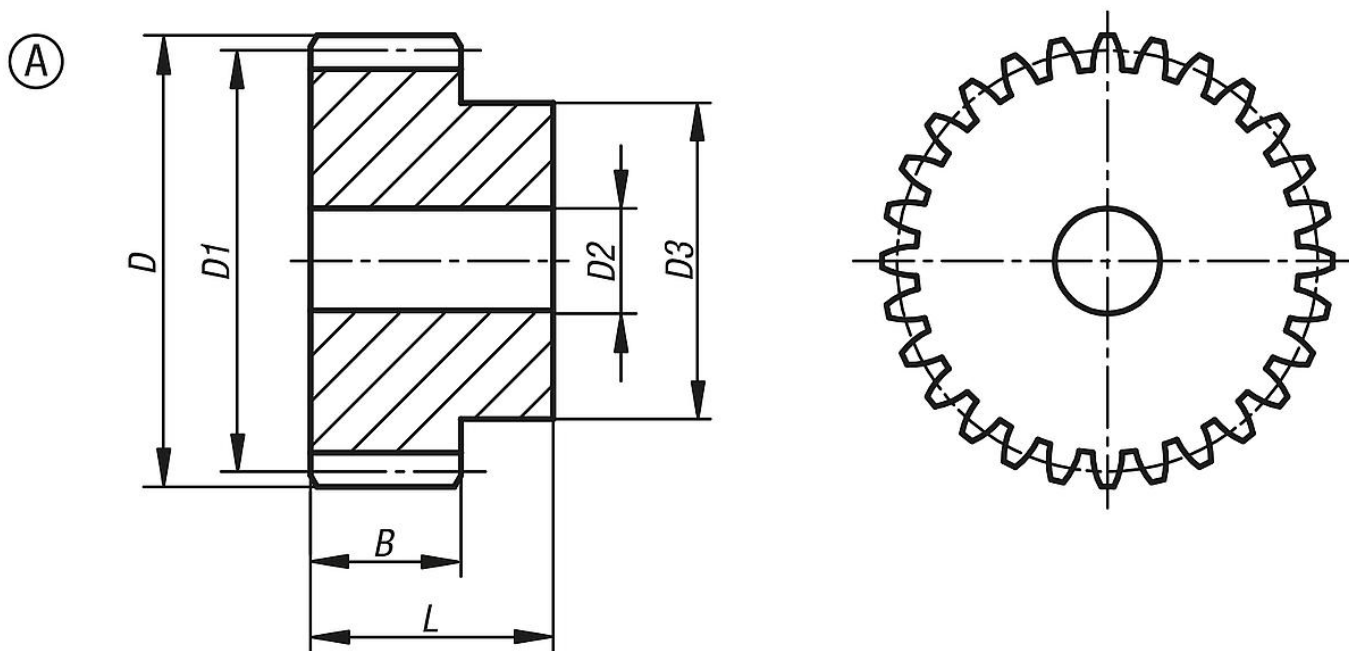

Přehled zboží

Objednací číslo	Provedení	Typ provedení	Modul	Počet zubů	B	D	D1	D2 max.	D3	L
22401-0150500012	A	s nábojem	5	12	50	70	60	20	45	75
22401-0150500015	A	s nábojem	5	15	50	85	75	20	60	75
22401-0150500018	A	s nábojem	5	18	50	100	90	20	70	75
22401-0150500020	A	s nábojem	5	20	50	110	100	20	80	75
22401-0150500024	A	s nábojem	5	24	50	130	120	20	90	75
22401-0150500025	A	s nábojem	5	25	50	135	125	20	90	75
22401-0150500030	A	s nábojem	5	30	50	160	150	25	110	75