

KATALOG

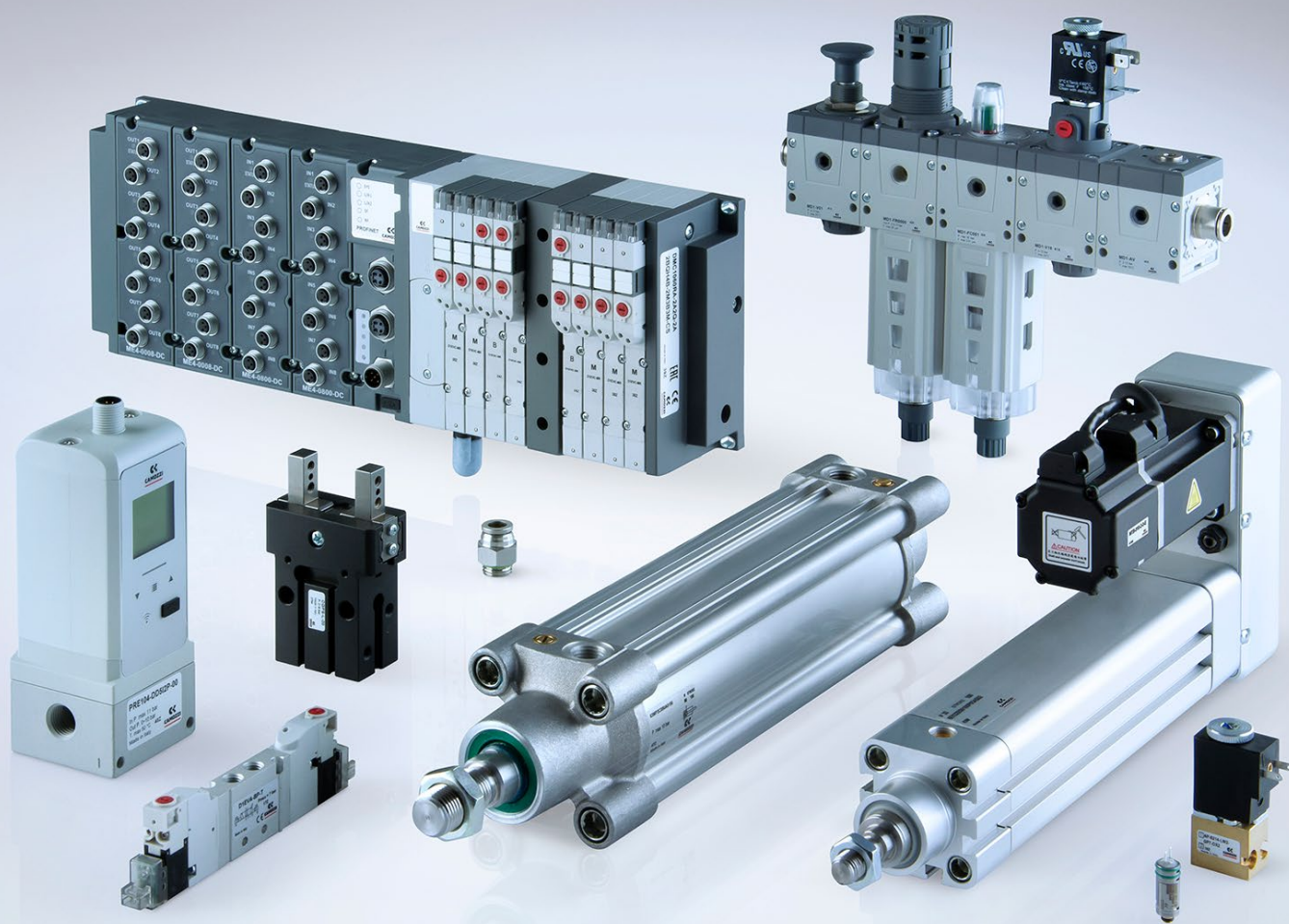

VÍTEJTE V CAMOZZI AUTOMATION

Camozzi Automation nabízí řadu produktů zahrnujících komponenty, systémy a technologie pro průmyslovou automatizaci, regulaci tekutin – kapalin i plynů – a pro aplikace určené pro dopravu a zdravotnictví.

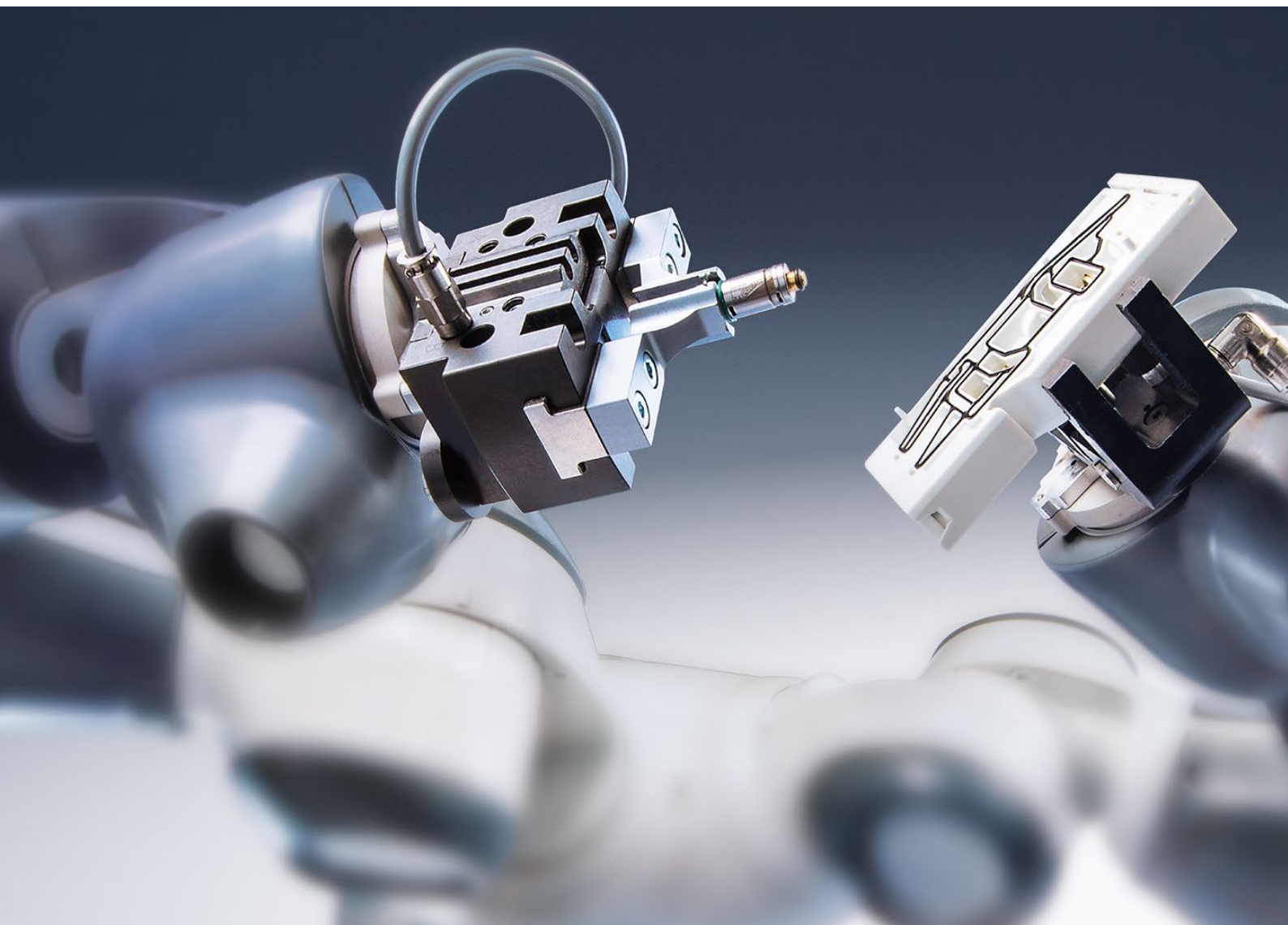

Kontaktní údaje

Camozzi s.r.o.

V Chotejně 700/7
102 00 Praha 15
Tel.: +420 272 690 994
info@camozzi.cz
www.camozzi.cz

Naše katalogy

1 Pneumatické pohony



- 1 Válce dle norem ISO a standardní válce
- 2 Kompaktní válce
- 3 Nerezové válce
- 4 Válce s vedením
- 5 Nestandardizované válce
- 6 Rotační válce
- 7 Bezpístnicové válce
- 8 Bezkontaktní spínače
- 9 Hydro-pneumatické válce, zámek pístnice, tlumiče nárazů

2 Elektrické pohony



- 1 Elektromechanické válce
- 2 Elektromechanické osy
- 3 Řídicí jednotky a software
- 4 Motory a převodovky

3 Manipulace



- 1 Chapatla

4 Vakuové komponenty



- 1 Přísavky
- 2 Ejektory
- 3 Vakuové příslušenství
- 4 Vakuové filtry

5 Ventily a elektromagnetické ventily



- 1 Přímá a nepřímá řízené ventily 2/2, 3/2
- 2 Elektromagnetické ventily, pneumatické ventily
- 3 Mechanické a ruční ventily
- 4 Logické ventily
- 5 Automatické ventily
- 6 Průtokové regulační ventily
- 7 Tlumiče

6 Sběrníkové a vícepólové systémy



- 1 Ventilové terminály
- 2 Multisériové moduly

7 Proporcionální technologie



- 1 Proporcionální ventily
- 2 Proporcionální regulátory

8 Úprava vzduchu



- 1 Modulární jednotky FRL řady MX
- 2 Modulární jednotky FRL řady MC
- 3 Modulární jednotky FRL řady MD
- 4 Jednotky FRL řady N
- 5 Tlakové regulátory
- 6 Tlakové a vakuové spínače
- 7 Příslušenství pro úpravu vzduchu

9 Šroubení, spojky, hadice a příslušenství



- 1 Nástrčná šroubení
- 2 Šroubení s převlečnou maticí
- 3 Univerzální šroubení
- 4 Doplnková šroubení
- 5 Rychlospojky
- 6 Hadice, spirály a příslušenství
- 7 Šroubení a příslušenství pro aplikace medicínských plynů
- 8 Kulové mini-ventily

CAMOZZI AUTOMATION KOMPONENTY A ŘEŠENÍ PRO VAŠE ODVĚTVÍ



■ Dceřiné společnosti a servisní střediska

■ Distributoři

Camozzi Automation je jedním z předních světových dodavatelů pokročilých pneumatických **kompone**nt a systémů pro průmyslovou automatizaci. Máme síť dceřiných společností a distributorů ve více než 70 zemích, které pokrývají celý svět.

Naše nabídka zahrnuje komponenty pro řízení pohybu a pracovních látek (kapalin i plynů), systémy a technologie **pro aplikace ve všech odvětvích**.

Naším posláním je doprovázet vás při vývoji inovativních, účinných a efektivních řešení **s vysokou přidanou hodnotou**, která přinášejí užitek jejich uživatelům a chrání životní prostředí. Toho částečně dosahujeme **navrhováním flexibilních, přizpůsobivých komponent**, které vám umožní vytvářet robustní aplikace a řešení s vysokou trvanlivostí.

Na dnešních vysoce konkurenčních trzích je velmi důležité umět se odlišit od ostatních tím, že nabídnete **procesy, technologie, dovednosti a služby pro podporu výrobků**.

Naším cílem je úzce spolupracovat s našimi zákazníky a vytvářet **dlouhodobé vztahy**, které vydrží a budou se vyvíjet po mnoho let.

NAŠE ODVĚTVÍ



PRŮMYSLOVÁ AUTOMATIZACE

- Obalová technika
- Potraviny a nápoje
- Plasty a guma
- Automobilový průmysl
- Elektronické systémy
- Textilní stroje
- Montáže a robotika
- Tisk a papír
- Dřevoobráběcí stroje



PŘÍRODNÍ VĚDY

- Lékařství
- Analytika



DOPRAVA

- Nákladní automobily a přívěsy
- Autobusy
- Železnice
- Terénní vozidla
- Osobní automobily
a lehká užitková vozidla

Společnost Camozzi Automation je inovátorem v oblasti designu a výroby **komponent pro řízení pohybu a tekutin**, systémy a technologie pro průmyslovou automatizaci, dopravu a odvětví přírodních věd.

Portfolio společnosti Camozzi Automation zahrnuje stále více **IIoT** (průmyslový internet věcí) **výrobků a řešení**. Kombinací mechanických, elektronických a digitálních technologií vytváříme přidanou hodnotu pro naše zákazníky, abychom zajistili spolehlivá a flexibilní řešení, která umožňují efektivní výrobu.

Jedním z našich hlavních úkolů je umožnit zákazníkům **digitalizovat jejich výrobní procesy**.

Vytváříme efektivní **kyberneticko-fyzikální systémy** které neustále zlepšují výkon procesů a řízení datových řetězců.



MULTITECHNOLOGICKÝ PŘÍSTUP SPOLEČNOSTI CAMOZZI

Technologie zajišťující efektivitu výroby

CHYTRÉ propojené technologie

PNEUMATICKÉ

- Pohony
- Ventily / elektromagnetické ventily
- Úprava vzduchu FRL
- Pneumatické spojovací prvky
- Vakuové komponenty



ELEKTRICKÉ

- Motory
- Servomotory
- Válce
- Řídicí jednotky



PROPORCIONÁLNÍ

- Ventily / elektromagnetické ventily
- Servoventily
- Regulátory



Analyzujeme každou **jednotlivou aplikaci**, abychom vytvořili optimální řešení volbou **nejvhodnější vhodné technologie**, ať už je pneumatická, elektrická nebo proporcionální, pro každý úkol. To vyžaduje znalost technických možností každé technologie a jednotlivých komponent v kombinaci se znalostí funkčních vlastností jednotlivých komponent **každé aplikace**.

Schopnost společnosti Camozzi Automation nabízet všechny technologie souvisí s uměním kreativně kombinovat a vytvářet přesné individuální pohyby. Tím se optimalizuje celková **výkonnost stroje**, aby se vytvořila konkurenční výhoda pro uživatele.

Spolehlivost našich pneumatických ventilů, pohonů a komponent je spojena s přesností řízení proporcionálních regulátorů a ventilů. To je integrováno s rychlostí a přesností polohování elektromechanických válců a os, což v konečném důsledku zaručuje efektivní řešení **pro všechny aplikace**.

VÝHODY



Flexibilita a produktivita



Řešení pro jakoukoli aplikaci



Optimalizace ovládacího systému

ŘEŠENÍ NA MÍRU PRO KAŽDOU POTŘEBU

Camozzi Automation nabízí výrobcům strojů a uživatelům širokou škálu **řešení na míru**, která zkracují **dobu uvedení na trh** a zaručují účinnost a spolehlivost jejich strojů.











Projekty, na kterých se pracuje se zákazníky, mohou zahrnovat **konstrukci nových výrobků** nebo navrhování složitých **systemů na míru**, které zvyšují produktivitu, omezují montáž a doby nastavování nebo **zvyšují spolehlivost**.

Vytváříme **přidanou hodnotu pro naše zákazníky** kombinováním mechanických a digitálních technologií, abychom zajistili spolehlivost, flexibilitu a vyšší efektivitu výroby. Zkušenosti získané za mnoho let nám umožňují doprovázet naše partnery **od nápadu k realizaci** při respektování omezení, norem, technických požadavků a časování projektů.



Souhrnný rejstřík

1 Válce dle norem ISO a standardní válce

	Strana
 Řada 16, 23, 24, 25 Miniválce	8
 Řada 40 Válce	10
 Řada 41 Válce – hliníkový profil	12
 Řada 63 Válce ISO 15552	14
 Nové Řada 63 END LOCK Válce	16
 Řada 61 Válce – hliníkový profil	18
 Řada 6PF Válce se zpětnou vazbou polohy	20
 Řada 32 Kompaktní magnetické válce	22
 Řada 32 Kompaktní válce, tandemové a vícepolohové verze	24
 Řada 45 Antirotační vodící jednotky	25



2 Kompaktní válce

	Strana
 Řada QN Válce s krátkým zdvihem	26
 Řada QP, QPR Válce s krátkým zdvihem	27
 Nové Řada QL Válce s krátkým zdvihem	28
 Řada RPA Válce s krátkým zdvihem s nerotující pístnicí	29
 Řada 31 Kompaktní válce	30
 Řada 31 Kompaktní válce, tandemové a vícepolohové verze	32
 Řada ST Zarážkové válce	33

3 Nerezové válce

	Strana
 Řada 90 Válce z nerezové oceli ISO 15552	34
 Řada 94, 95 Miniválce z nerezové oceli	36
 Řada 97 Válce z nerezové oceli	38

4 Válce s vedením

	Strana
 Řada QC Válce s integrovaným vedením	40
 Řada QCTF, QCBF Válce s integrovaným vedením	41
 Řada QX Dvojitě válce	42

5 Nestandardní válce

	Strana
 Řada 14 Kompaktní miniválce	43
 Řada 27 Válce s kruhovým profilem	44
 Řada 42 Válce	46

6 Rotační válce

	Strana
 Řada 69 Rotační válce	48
 Řada 30 Rotační válce	49
 Řada ARP Rotační pohony	50
 Nové Řada QR Rotační pohony se systémem hřebenu a pastorku	51



7 Bezpečnostní válce

	Strana
 Řada 50 Bezpečnostní válce	52
 Řada 52 Bezpečnostní válce	53

8 Bezkontaktní snímače polohy

	Strana
 Nové modely Řada CST – CSV – CSH CSB – CSC – CSD – CSG Magnetické bezkontaktní snímače polohy	54
 Řada CSN Bezkontaktní snímače polohy	57
Tabulky pro použití snímačů	58

9 Hydro-pneumatické válce, zámek pístnice, tlumiče nárazů

	Strana
 Řada 43 Hydro-pneumatické válce HYDROCHECKS	62
 Řada RL Zámek pístnice	64
 Řada SA Tlumiče nárazu	65

Miniválce řady 16, 23, 24 a 25

- Řada 16: Ø 8, 10, 12 mm – nemagnetické
- Řada 23: Ø 16, 20, 25 mm – magnetické, automaticky tlumené
- Řada 24: Ø 16, 20, 25 mm – magnetické
- Řada 25: Ø 16, 20, 25 mm – magnetické, tlumené



STANDARDNÍ ZDVIHY

■ = dvojitý × = jednočinný

Řada	Ø	10	25	40	50	80	100	125	160	200	250	300	320	400	500
16	8	■×	■×	■×	■×	■	■	■	■	■					
16	10	■×	■×	■×	■×	■	■	■	■	■					
16	12	■×	■×	■×	■×	■	■	■	■	■	■	■			
24	16	■×	■×	■×	■×	■	■	■	■	■	■	■	■	■	■
24	20	■×	■×	■×	■×	■	■	■	■	■	■	■	■	■	■
24	25	■×	■×	■×	■×	■	■	■	■	■	■	■	■	■	■
23/25	16	■	■	■	■	■	■	■	■	■	■	■	■	■	■
23/25	20	■	■	■	■	■	■	■	■	■	■	■	■	■	■
23/25	25	■	■	■	■	■	■	■	■	■	■	■	■	■	■

<p>Patkové upevnění Mod. B</p>	<p>Montáž na přední/zadní přírubu Mod. E</p>	<p>Držák zadního radiálního čepu Mod. I</p>	<p>Vidlicová koncovka Mod. G</p>	<p>Otočný kulový kloub Mod. GA</p>
<p>Nástrčný kloub pístnice Mod. GY</p>	<p>Pojistná matice pístnice Mod. U</p>	<p>Přední matice Mod. V</p>	<p>Kompenzační hlavice Mod. GK</p>	<p>Spojovací díl Mod. GKF</p>

PŘÍKLAD KÓDOVÁNÍ

24	N	2	A	16	A	100	
24	ŘADA 16 = nemagnetické, s mechanickým tlumením 23 = magnetické, s automatickým tlumením 24 = magnetické, s mechanickým tlumením 25 = magnetické, s nastavitelným tlumením						
N	VERZE N = standardní						
2	OVLÁDÁNÍ 1 = jednočinné, přední pružina, bez tlumení (pouze pro řady 16, 24) 2 = dvojitě 3 = dvojitě, průchozí pístnice 7 = jednočinné, průchozí pístnice (pouze pro řady 16, 24)			PNEUMATICKÉ SYMBOLY CS02 (s. 16) – CS06 (s. 24) CD01 (s. 16) – CD08 (s. 24) – CD23 (s. 23) – CD09 (s. 25) CD05 (s. 16) – CD12 (s. 24) – CD24 (s. 23) – CD13 (s. 25) CS04 (s. 16) – CS10 (s. 24)			
A	MATERIÁLY A = pístnice z válcované nerezové oceli AISI 303, trubka z nerezové oceli AISI 304, koncové bloky z eloxovaného AL						
16	VNITŘNÍ PRŮMĚR VÁLCE 08 = 8 mm (pouze pro řadu 16) 10 = 10 mm (pouze pro řadu 16) 12 = 12 mm (pouze pro řadu 16) 16 = 16 mm (pouze pro řady 23, 24 a 25) 20 = 20 mm (pouze pro řady 23, 24 a 25) 25 = 25 mm (pouze pro řady 23, 24 a 25)						
A	KONSTRUKCE A = přední matice Mod. V + pojistná matice pístnice Mod. U RL = válec se zámkem pístnice (pouze pro Ø 20 – Ø 25)						
100	ZDVIH (viz tabulka standardních zdvihů) = standardní V = pístnicové těsnění z FKM W = všechna těsnění z FKM, +130 °C (pouze pro řadu 25) (___) = vysunutá pístnice ___ mm						

PNEUMATICKÉ SYMBOLY

Pneumatické symboly zahrnuté v PŘÍKLADU KÓDOVÁNÍ jsou uvedeny níže.

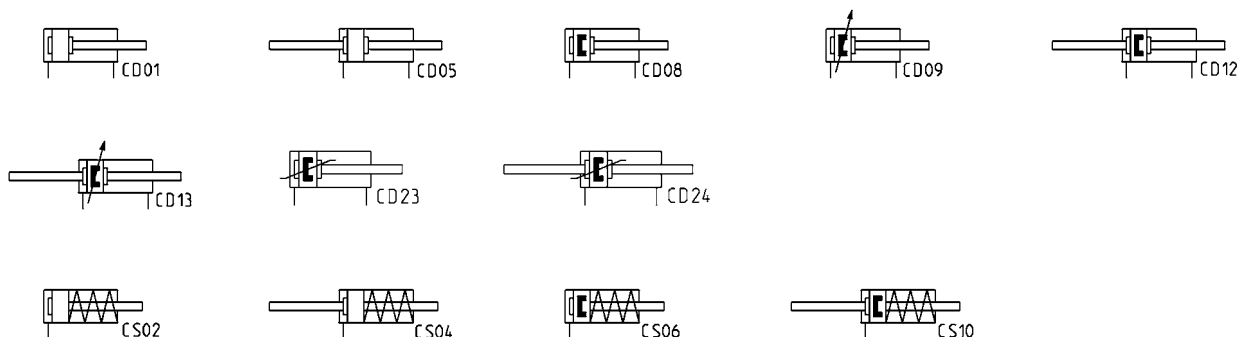

Válce řady 40

Dvojčinné, tlumené, magnetické
Ø 160 - 200 - 250 - 320 mm



STANDARDNÍ ZDVIHY

■ = dvojčinný

Ø	25	50	75	80	100	125	150	160	200	250	300	320	400	500
160		■		■	■		■		■		■		■	■
200		■			■				■		■			
250		■			■				■		■			
320		■			■				■		■			

<p>Patkové upevnění Mod. B</p>	<p>Přední a zadní příruba Mod. D-E</p>	<p>Přední a zadní vnitřní radiální čep Mod. C-H</p>	<p>Zadní vnější radiální čep Mod. L</p>	<p>Střední radiální čep Mod. F</p>
<p>90° otočné ložisko Mod. ZS</p>	<p>Otočné ložisko Mod. C+L+S</p>	<p>Protikus držáku pro střední radiální čep Mod. BF</p>	<p>Vidlicová koncovka Mod. G</p>	<p>Otočný kulový kloub Mod. GA</p>
<p>Vidlicový čep Mod. S</p>	<p>Pojistná matice pístnice Mod. U</p>	<p>Kompenzační hlavice Mod. GK</p>		

PŘÍKLAD KÓDOVÁNÍ

40	M	2	L	160	A	0200	
40	ŘADA						
M	VERZE M = standardní, magnetická						
2	OVLÁDÁNÍ 2 = dvojitě, přední a zadní tlumení 3 = dvojitě, bez tlumení 4 = dvojitě, zadní tlumení 5 = dvojitě, přední tlumení 6 = dvojitě, průchozí, přední a zadní tlumení 8 = dvojitě, průchozí, bez tlumení				PNEUMATICKÉ SYMBOLY CD09 CD08 CD10 CD11 CD13 CD12		
L	MATERIÁLY T = spojovací tyče z nerezové oceli AISI 420B – matice spojovací tyče z nerezové oceli AISI 303 C = pístnice z válcované nerezové oceli AISI 303, matice pístnice z nerezové oceli AISI 304 U = pístnice z válcované nerezové oceli AISI 303, matice pístnice z nerezové oceli AISI 304, spojovací tyče z nerezové oceli AISI 420B, matice spojovací tyče z nerezové oceli AISI 303 W = pístnice z válcované nerezové oceli AISI 304, matice pístnice z nerezové oceli AISI 304, spojovací tyče z nerezové oceli AISI 420B, matice spojovací tyče z nerezové oceli AISI 303 Poznámka: pístnice válců s vnitřním průměrem válce 250 a 320 mm je z chromované oceli C40.						
160	VNITŘNÍ PRŮMĚR VÁLCE 160 = 160 mm 200 = 200 mm 250 = 250 mm 320 = 320 mm						
A	TYP DRŽÁKU A = standardní F = válec se středním radiálním čepem						
0200	ZDVIH (viz tabulka standardních zdvihů) = standardní V = pístnicová těsnění FKM W = všechna těsnění FKM +130 °C C = válec s PU povlakem. Barva: šedá* G = s mosazným škrabákem (chromovaná pístnice z nerezové oceli AISI 420B, těsnění pístnice NBR) [Ø 250 a 320 vyloučeno] (____) = vysunutá pístnice ____ mm Poznámky: Verze C je k dispozici na vyžádání. Pro další informace kontaktujte naše technické oddělení.						

PNEUMATICKÉ SYMBOLY

Pneumatiké symboly zahrnuté v PŘÍKLADU KÓDOVÁNÍ jsou uvedeny níže.

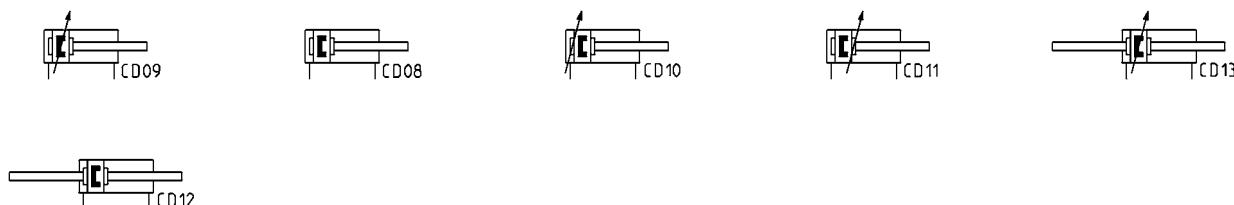

Válce řady 41 – Hliníkový profil

Dvojčinné, tlumené, magnetické
Ø 160–200 mm



STANDARDNÍ ZDVIHY

× = dvojčinný

Ø	25	50	75	80	100	125	150	160	200	250	300	320	400	500
160		×			×		×		×				×	×
200		×			×				×					



PŘÍKLAD KÓDOVÁNÍ

41	M	2	P	160	A	0200	
41	ŘADA						
M	VERZE M = standardní magnetická						
2	OVLÁDÁNÍ 2 = dvojitě, přední a zadní tlumení 3 = dvojitě, bez tlumení 4 = dvojitě, zadní tlumení 5 = dvojitě, přední tlumení 6 = dvojitě, průchozí, přední a zadní tlumení 8 = dvojitě, průchozí, bez tlumení				PNEUMATICKÉ SYMBOLY CD09 CD08 CD10 CD11 CD13 CD12		
P	MATERIÁLY P = AL koncové bloky a píst – pístnice z válcované nerezové oceli AISI 420B – pozinkovaná ocelová matice pístnice – profilová trubka z eloxovaného hliníku, pozinkované ocelové spojovací tyče a matice spojovacích tyčí – NBR pístnice – píst – těsnění tlumení – mosazný škrabák pístnice R = spojovací tyče z nerezové oceli AISI 420B, matice spojovací tyče z nerezové oceli AISI 303 C = pístnice z válcované nerezové oceli AISI 303, matice pístnice z nerezové oceli AISI 304 U = pístnice z válcované nerezové oceli AISI 303, matice pístnice z nerezové oceli AISI 304, spojovací tyče z nerezové oceli AISI 420B, matice spojovací tyče z nerezové oceli AISI 303 W = pístnice z válcované nerezové oceli AISI 304, matice pístnice z nerezové oceli AISI 303, spojovací tyče z nerezové oceli AISI 420B, matice spojovací tyče z nerezové oceli AISI 303						
160	VNITŘNÍ PRŮMĚR VÁLCE 160 = 160 mm 200 = 200 mm						
A	TYP KONSTRUKCE A = spojovací tyče F = válec se středním radiálním čepem						
0200	ZDVIH (viz tabulka standardních zdvihů)						
= standardní V = pístnicové těsnění FKM W = všechna těsnění z FKM +130 °C C = válec s PU povlakem. Barva: šedá* G = s mosazným škrabákem pístnice (chromovaná pístnice z nerezové oceli AISI 420B, pístnicové těsnění NBR) (_ _ _) = vysunutá pístnice _ _ _ mm *Verze C: k dispozici na vyžádání. Pro další informace kontaktujte naše technické oddělení.							

PNEUMATICKÉ SYMBOLY

Pneumatiké symboly zahrnuté v PŘÍKLADU KÓDOVÁNÍ jsou uvedeny níže.

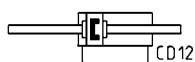
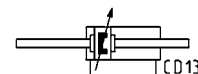
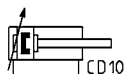
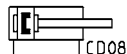
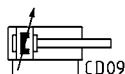

Řada 63

Válce ISO 15552

Jednočinné a dvojčinné, magnetické, tlumené
Ø 32, 40, 50, 63, 80, 100, 125 mm



STANDARDNÍ ZDVIHY

■ = jednočinný, přední pružina (normální a vysoké teploty); ▲ = jednočinný, zadní pružina (normální a vysoké teploty);
* = dvojčinný (standardní, nízké tření, vysoké/nízké teploty) Další zdvihy do 2500 mm jsou k dispozici na vyžádání.

Ø	25	50	75	80	100	125	150	160	200	250	300	320	400	500
32	■ ▲ *	■ ▲ *	■ *	*	*	*	*	*	*	*	*	*	*	*
40	■ ▲ *	■ ▲ *	■ *	*	*	*	*	*	*	*	*	*	*	*
50	■ ▲ *	■ ▲ *	■ *	*	*	*	*	*	*	*	*	*	*	*
63	■ ▲ *	■ ▲ *	■ *	*	*	*	*	*	*	*	*	*	*	*
80	■ ▲ *	■ ▲ *	■ *	*	*	*	*	*	*	*	*	*	*	*
100		■ ▲ *	■ *	*	*	*	*	*	*	*	*	*	*	*
125		■ ▲ *	■ *	*	*	*	*	*	*	*	*	*	*	*

<p>Spojka protilehlých válců Mod. DC-63</p>	<p>Patkové upevnění Mod. B-41</p>	<p>Přední a zadní příruba Mod. D-E</p>	<p>Zadní vnitřní radiální čep Mod. C a C-H</p>	<p>Přední vnitřní radiální čep Mod. H a C-H</p>	<p>Zadní vnější radiální čep Mod. L</p>
<p>Přední/zadní radiální čep se zarovnááním Mod. FN</p>	<p>Kulový kloub radiálního čepu Mod. R</p>	<p>Střední radiální čep Mod. F pro válce s kruhovou trubkou</p>	<p>Střední radiální čep Mod. F pro profilové válce</p>	<p>Kombinace příslušenství Mod. C+L+S</p>	<p>90° vnější radiální čep Mod. ZC</p>
<p>Protikus držáku pro střední radiální čep Mod. BF</p>	<p>Příslušenství pro montáž ventilů na válec</p> <p>Mod. PCV-62-K3 pro připojení ventilů – elektromagnetické ventily řady 3 PCV-62-K4 pro připojení ventilů – elektromagnetické ventily řady 4, port G1/4 PCV-62-KEN pro připojení ventilů – elektromagnetické ventily řady EN PCV-62-K8 pro připojení ventilů – elektromagnetické ventily řady 4, port G1/8 a řady 3, port G1/4</p>	<p>Vidlicový čep Mod. S</p>	<p>Otočný kulový kloub Mod. GA</p>		
<p>Nástrčný kloub pístnice Mod. GY</p>	<p>Vidlicová koncovka Mod. G</p>	<p>Pojistná matice pístnice Mod. U</p>	<p>Kompenzační hlavice Mod. GK</p>	<p>Spojovací díl Mod. GKF</p>	<p>Speciální klíč k demontáži válců Ø 80-100, kruhová trubka</p>

PŘÍKLAD KÓDOVÁNÍ

63	M	P	2	C	050	A	0200	W				
63	ŘADA											
M	VERZE: M = standardní, magnetický V = rovnoměrný pohyb (bez prokluzu), magnetický L = nízké tření, magnetický											
P	KONSTRUKCE: T = kruhová trubka P = profil											
2	OVLÁDÁNÍ: 1 = jednočinné, přední pružina 2 = dvojčinné 6 = dvojčinné, průchozí pístnice 7 = jednočinné, průchozí pístnice 9 = jednočinné, zadní pružina						PNEUMATICKÉ SYMBOLY: CS07/CS18 CD08 - CD09 - CD10 - CD11 CD13 CS11 CS14/CS17					
C	TLUMENÍ: N = bez tlumení (mechanické koncové zarážky) C = oboustranné tlumení F = přední tlumení R = zadní tlumení						PNEUMATICKÉ SYMBOLY: CD08 CD09/CD13 CD11 CD10					
050	VNITŘNÍ PRŮMĚR VÁLCE: 032 = 32 mm 040 = 40 mm 050 = 50 mm 063 = 63 mm 080 = 80 mm 100 = 100 mm 125 = 125 mm											
A	KONSTRUKČNÍ TYP: A = standardní s maticí pístnice RL = válec se zámkem pístnice DC = dva válce za sebou s DC příslušenstvím [X1/X2] TR = dva válce za sebou s DC příslušenstvím pro kruhovou trubku [X1/X2] F = válec se středním radiálním čepem											
0200	ZDVIH: = standardní N = tandem / = více pozic X1/X2 [X1<X2]											
W	TEPLOTNÍ ROZSAH: = normální (-20 °C/+80 °C) W = vysoké teploty (150 °C) Z = nízké teploty (-40 °C) Y = nízké teploty (-50 °C)											
	ODOLNOST PROTI KORÓZI: = standardní C1 = matice pístnice z nerezové oceli AISI 304, pístnice z nerezové oceli AISI 304 C2 = šrouby koncového bloku s úpravou (profil) nebo spojovací tyče AISI 303 a spojovací tyče AISI 420B (kruhová trubka) C3 = C2 + matice pístnice AISI 316, pístnice AISI 316 C4 = C1 + C2 C5 = C3 + koncové bloky s trojitou ochranou											
	VARIANTY PÍSTNIC: = standardní (vnější závit pístnice) F = vnitřní závit pístnice K = koncové bloky s úpravou Kanigen L = bez těsnění pístnice (pouze zadní přívod vzduchu)* V = pístnicové těsnění FKM R = pístnicové těsnění NBR U = provoz bez mazání H = hydrolytické prostředí A = použití v potravinářství a jiných aplikacích s častým omýváním G = suché a prašné prostředí (s mosazným škrabákem pístnice a chromovanou pístnicí z nerezové oceli AISI 420B) B = válec s ochranou pístnice NBR vlnovcem (_ _) = vysunutá pístnice _ _ mm											
	OSTATNÍ: P = válec s polyuretanovým nátěrem RAL 7035											
	CERTIFIKACE: EX = ATEX											

*Pouze pro nízké tření

PNEUMATICKÉ SYMBOLY

Pneumatické symboly zahrnuté v PŘÍKLADU KÓDOVÁNÍ jsou uvedeny níže.

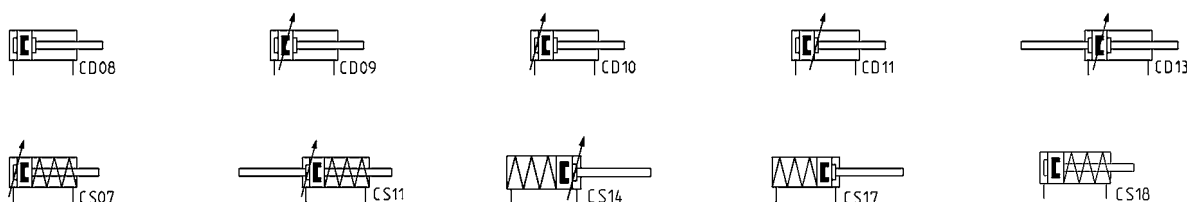

Řada 63 Válce END LOCK

Nové

Dvojčinné, magnetické, tlumené
Ø 32, 40, 50, 63, 80, 100, 125 mm



STANDARDNÍ ZDVIHY

* = dvojčinný (standardní, vysoké/nízké teploty) Další zdvihy až do 2500 mm jsou k dispozici na vyžádání.

Ø	25	50	75	80	100	125	150	160	200	250	300	320	400	500
32	*	*	*	*	*	*	*	*	*	*	*	*	*	*
40	*	*	*	*	*	*	*	*	*	*	*	*	*	*
50	*	*	*	*	*	*	*	*	*	*	*	*	*	*
63	*	*	*	*	*	*	*	*	*	*	*	*	*	*
80	*	*	*	*	*	*	*	*	*	*	*	*	*	*
100		*	*	*	*	*	*	*	*	*	*	*	*	*
125		*	*	*	*	*	*	*	*	*	*	*	*	*

<p>Spojka protilehlých válců Mod. DC-63</p>	<p>Patkové upevnění Mod. B-41</p>	<p>Přední a zadní příruba Mod. D-E</p>	<p>Zadní vnitřní radiální čep Mod. C a C-H</p>	<p>Přední vnitřní radiální čep Mod. H a C-H</p>	<p>Zadní vnější radiální čep Mod. L</p>
<p>Přední/zadní radiální čep se zarovnáváním Mod. FN</p>	<p>Kulový kloub radiálního čepu Mod. R</p>	<p>Střední radiální čep Mod. F pro válce s kruhovou trubkou</p>	<p>Střední radiální čep Mod. F-63 pro válce, typ FL</p>	<p>Střední radiální čep Mod. F-63 pro válce, typ BL</p>	<p>Střední radiální čep Mod. F-63 pro válce, typ DL</p>
<p>Kombinace příslušenství Mod. C+L+S</p>	<p>90° vnější radiální čep Mod. ZC</p>	<p>Protikus držáku pro střední radiální čep Mod. BF</p>	<p>Vidlicový čep Mod. S</p>	<p>Otočný kulový kloub Mod. GA</p>	<p>Nástrčný kloub pístnice Mod. GY</p>
<p>Vidlicová koncovka Mod. G</p>	<p>Pojistná matice pístnice Mod. U</p>	<p>Kompenzační hlavice Mod. GK</p>	<p>Spojovací díl Mod. GKF</p>	<p>Šrouby a pojistné šrouby Mod. KR</p>	

PŘÍKLAD KÓDOVÁNÍ

63	M	P	2	C	050	A	0400	FL	W			
63	ŘADA											
M	VERZE: M = standardní, magnetický											
P	KONSTRUKCE: P = profil											
2	OVLÁDÁNÍ: 2 = dvojitě											
C	TLUMENÍ: C = oboustranné tlumení											
050	VNITŘNÍ PRŮMĚR VÁLCE: 032 = 32 mm 040 = 40 mm 050 = 50 mm 063 = 63 mm 080 = 80 mm 100 = 100 mm 125 = 125 mm											
A	KONSTRUKCE: A = standardní s maticí pístnice DC = dva válce za sebou s příslušenstvím DC [x ₁ / x ₂] F = válec se středním radiálním čepem											
0400	ZDVIH: = standardní											
FL	KONSTRUKČNÍ TYP: FL = přední zámek BL = zadní zámek DL = dvojitý zámek							PNEUMATICKÉ SYMBOLY CD34 CD35 CD36				
TEPLOTNÍ ROZSAH: = normální (-20 °C/+80 °C) W = vysoké teploty (150 °C) Z = nízké teploty (-40 °C) Y = nízké teploty (-50 °C)												
ODOLNOST PROTI KOROZI: = standardní C2 = šrouby koncového bloku s úpravou (profil) nebo matice spojovací tyče AISI 303 a spojovací tyče AISI 420B (Ø 125) C3 = C2 + matice pístnice AISI 316, pístnice AISI 316 C5 = C3 + koncové bloky s END LOCK s trojnásobnou ochranou (pouze pro konstrukční typ FL a BL)												
TYP RUČNÍHO ODBLOKOVÁNÍ = ruční šroubem M3 (není součástí dodávky) T = ruční s odblokovacím kolíkem a ochranným krytem												
VARIANTY PÍSTNIC: = standardní (vnější závit pístnice) K = koncové bloky bez END LOCK s úpravou Kanigen (pouze pro konstrukční typ FL a BL) V = pístnicové těsnění FKM R = pístnicové těsnění NBR G = prašné a znečištěné prostředí (s kovovým škrabákem a pístnicí z chromované oceli AISI 420B) B = válec s ochranou pístnice vlnovcem NBR () = vysunutá pístnice ___ mm												
CERTIFIKACE: = standard EX = ATEX												

PNEUMATICKÉ SYMBOLY

Pneumatické symboly zahrnuté v PŘÍKLADU KÓDOVÁNÍ jsou uvedeny níže.

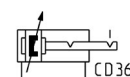
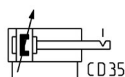
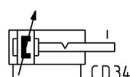

Válce řady 61 – Hliníkový profil

Jednočinné a dvojitinné, magnetické, tlumené
Standardní, nízké tření, nízké teploty a tandemové verze
Ø 32, 40, 50, 63, 80, 100, 125 mm



STANDARDNÍ ZDVIHY

■ = jednočinný (normální a nízké teploty) ✕ = dvojitinný (standardní, s nízkým třením a nízkou teplotou)
Další zdvihy až do 2500 mm jsou k dispozici na vyžádání.

Ø	25	50	75	80	100	125	150	160	200	250	300	320	400	500
32	■ ✕	■ ✕	■ ✕	✕	✕	✕	✕	✕	✕	✕	✕	✕	✕	✕
40	■ ✕	■ ✕	■ ✕	✕	✕	✕	✕	✕	✕	✕	✕	✕	✕	✕
50	■ ✕	■ ✕	■ ✕	✕	✕	✕	✕	✕	✕	✕	✕	✕	✕	✕
63	■ ✕	■ ✕	■ ✕	✕	✕	✕	✕	✕	✕	✕	✕	✕	✕	✕
80	■ ✕	■ ✕	■ ✕	✕	✕	✕	✕	✕	✕	✕	✕	✕	✕	✕
100		■ ✕	■ ✕	✕	✕	✕	✕	✕	✕	✕	✕	✕	✕	✕
125		✕	✕	✕	✕	✕	✕	✕	✕	✕	✕	✕	✕	✕

<p>Patkové upevnění Mod. B</p>	<p>Přední a zadní příruba Mod. D-E</p>	<p>Zadní vnitřní radiální čep Mod. C a C-H</p>	<p>Přední vnitřní radiální čep Mod. H a C-H</p>	<p>Zadní vnější radiální čep Mod. L</p>	<p>Střední radiální čep Mod. F</p>
<p>Kombinace příslušenství Mod. C+L+S</p>	<p>90° vnější radiální čep Mod. ZC</p>	<p>Kulový kloub radiálního čepu Mod. R</p>	<p>Protikus držáku pro střední radiální čep Mod. BF</p>	<p>Vidlicový čep Mod. S</p>	<p>Otočný kulový kloub Mod. GA</p>
<p>Příslušenství pro montáž ventilů na válec</p> <p>Mod. PCV-61-K3 pro připojení ventilů – elektromagnetické ventily řady 3 PCV-61-K4 pro připojení ventilů – elektromagnetické ventily řady 4, port G1/4 PCV-62-KEN pro připojení ventilů – elektromagnetické ventily řady EN PCV-61-K8 pro připojení ventilů – elektromagnetické ventily řady 4, port G1/8 a řady 3, port G1/4</p>			<p>Nástrčný kloub pístitnice Mod. GY</p>	<p>Vidlicová koncovka Mod. G</p>	<p>Pojistná matice pístitnice Mod. U</p>
<p>Kompenzační hlavice Mod. GK</p>	<p>Spojovací díl Mod. GKF</p>	<p>Speciální klíč k demontáži válců Ø 80–100, kruhová trubka</p>			

PŘÍKLAD KÓDOVÁNÍ

61	M	2	P	050	A	0200	
61	ŘADA						
M	VERZE M = standardní, magnetická L = nízké tření, magnetická						
2	OVLÁDÁNÍ 1 = jednočinné, přední pružina (ø 32 ± ø 100) 2 = dvojitě, přední a zadní tlumené 3 = dvojitě, bez tlumení 4 = dvojitě, zadní tlumené 5 = dvojitě, přední tlumené 6 = dvojitě, průchozí pístnice, přední a zadní tlumené 7 = jednočinné, průchozí pístnice 8 = dvojitě, průchozí pístnice, bez tlumení					PNEUMATICKÉ SYMBOLY CS07 CD09 CD08 CD10 CD11 CD13 CS11 CD12	
P	MATERIÁLY P = standardní: AL koncové bloky a píst, pístnice z válcované nerezové oceli AISI 420B, profilová trubka z eloxovaného hliníku, pozinkované ocelové spojovací tyče a matice spojovací tyče, PU těsnění R = spojovací tyč z nerezové oceli AISI 420B, matice spojovací tyče z nerezové oceli AISI 303 C = pístnice z válcované nerezové oceli AISI 303, matice pístnice z nerezové oceli AISI 304 U = pístnice z válcované nerezové oceli AISI 303, AISI 304 matice pístnice, spojovací tyče AISI 420B, matice spojovací tyče AISI 303 W = pístnice z válcované nerezové oceli AISI 304, matice pístnice AISI 304, spojovací tyče AISI 420B, matice spojovací tyče AISI 303 Z = tyč z chromované nerezové oceli AISI 420B tyč, matice tyče z nerezové oceli AISI 304, spojovací tyče z nerezové oceli AISI 420B, matice spojovací tyče z nerezové oceli AISI 303, těsnění pro nízké teploty (-40 °C), mosazný škrabák pístnice Y = chromovaná pístnice z nerezové oceli AISI 420B, matice pístnice z nerezové oceli AISI 304, spojovací tyče z nerezové oceli AISI 420B, matice spojovací tyče z nerezové oceli AISI 303, těsnění pro nízké teploty (-50 °C), mosazný škrabák pístnice						
050	VNITŘNÍ PRŮMĚR VÁLCE 032 = 32 mm 040 = 40 mm 050 = 50 mm 063 = 63 mm 080 = 80 mm 100 = 100 mm 125 = 125 mm						
A	KONSTRUKCE A = standardní s maticí pístnice RL = válec se zámkem pístnice						
0200	ZDVIH (viz tabulka standardních zdvihů)						
	= standardní V = pístnicové těsnění FKM N = tandem (pneumatický symbol: CD8T) R = pístnicové těsnění NBR W = všechna těsnění FKM +130 °C C = válec s PU povlakem. Barva: šedá* L = verze s nízkým třením bez těsnění pístnice (pouze zadní přívod)** (___) = vysunutá pístnice ___ mm G = s mosazným škrabákem pístnice (chromovaná pístnice z nerezové oceli AISI 420B, pístnicové těsnění NBR) *Verze C: k dispozici na vyžádání. Pro další informace kontaktujte naše technické oddělení. **Možnost objednat válec bez těsnění pístnice, dále snižuje třecí sílu.						

Poznámka: všechny dvojitě válce jsou k dispozici také ve verzi s nízkým třením.

PNEUMATICKÉ SYMBOLY

Pneumatické symboly zahrnuté v PŘÍKLADU KÓDOVÁNÍ jsou uvedeny níže.

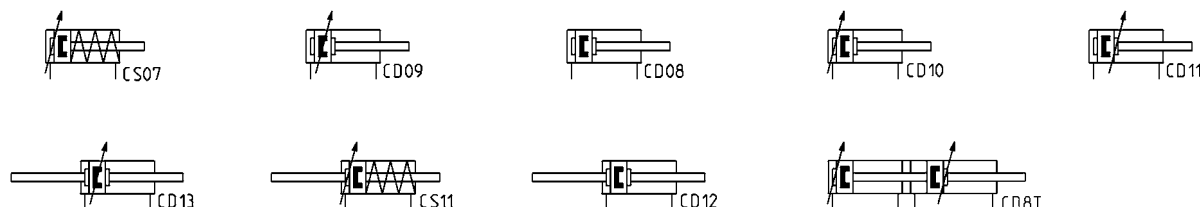

Řada 6PF

Válce se zpětnou vazbou polohy

Dvojitý s nízkým třením, magnetický
Ø 50, 63, 80, 100, 125 mm



STANDARDNÍ ZDVIHY

* = dvojitý, s nízkým třením

Ø	50	100	150	200	250	300	350	400	450	500	550	600	650	700	750	800	850	900	950	1000	
50	*	*	*	*	*	*	*	*	*	*	*	*	*	*	*	*	*	*	*	*	*
63	*	*	*	*	*	*	*	*	*	*	*	*	*	*	*	*	*	*	*	*	*
80	*	*	*	*	*	*	*	*	*	*	*	*	*	*	*	*	*	*	*	*	*
100	*	*	*	*	*	*	*	*	*	*	*	*	*	*	*	*	*	*	*	*	*
125	*	*	*	*	*	*	*	*	*	*	*	*	*	*	*	*	*	*	*	*	*

<p>Patkové upevnění Mod. B</p>	<p>Přední a zadní příruba Mod. D-E</p>	<p>Zadní vnitřní radiální čep Mod. C a C-H</p>	<p>Přední vnitřní radiální čep Mod. H a C-H</p>	<p>Zadní vnější radiální čep Mod. L</p>	<p>Střední radiální čep Mod. F</p>
<p>Kombinace příslušenství Mod. C+L+S</p>	<p>90° vnější radiální čep Mod. ZC</p>	<p>Kulový kloub radiálního čepu Mod. R</p>	<p>Protikus držáku pro střední radiální čep Mod. BF</p>	<p>Vidlicový čep Mod. S</p>	<p>Otočný kulový kloub Mod. GA</p>
<p>Příslušenství pro montáž ventilů na válec</p> <p>Mod. PCV-61-K3 pro připojení ventilů – elektromagnetické ventily řady 3 PCV-61-K4 pro připojení ventilů – elektromagnetické ventily řady 4, port G1/4 PCV-62-KEN pro připojení ventilů – elektromagnetické ventily řady EN PCV-61-K8 pro připojení ventilů – elektromagnetické ventily řady 4, port G1/8 a řady 3, port G1/4</p>				<p>Nástrčný kloub pístnice Mod. GY</p>	<p>Vidlicová koncovka Mod. G</p>
<p>Pojistná matice pístnice Mod. U</p>	<p>Kompenzační hlavice Mod. GK</p>	<p>Spojovací díl Mod. GKF</p>	<p>Speciální klíč k demontáži válců Ø 80-100</p>	<p>Přímý konektor pro napájení Mod. CS-LF04HB</p>	<p>Úhlový konektor pro napájení Mod. CS-LR04HB</p>
<p>Kabel Mod. CS-LF05HB-D200/D500</p>	<p>Kabel Mod. CS-LR05HB-D200/D500</p>				

PŘÍKLAD KÓDOVÁNÍ

6PF	3	P	050	A	0200
6PF	ŘADA				
3	OVLÁDÁNÍ: 3 = dvojitě s nízkým třením, bez tlumení			PNEUMATICKÝ SYMBOL CD22	
P	MATERIÁLY: P = ocelová matice pístnice, pístnicové těsnění NBR, vodící pouzdro pístnice ze slinutého bronzu, pístnice z chromované oceli, vodící prvek pístu z acetalové pryskyřice, hliníkový píst, pístové těsnění NBR, extrudovaný profil z eloxovaného hliníku, těsnění OR NBR, konektor M12 z poniklované mosazi, zrnitá ocel, zadní koncový blok z hliníku, neodymový magnetický pohon, těsnění OR NBR, snímač polohy				
050	VNITŘNÍ PRŮMĚRY VÁLCŮ: 050 = 50 mm 063 = 63 mm 080 = 80 mm 100 = 100 mm 125 = 125 mm				
A	KONSTRUKCE: A = standardní s maticí pístnice RL = válec se zámkem pístnice				
0200	ZDVIHY (viz tabulka standardních zdvihů)				
VERZE: = standardní P = pístnicové těsnění PU V = pístnicové těsnění FKM L = bez těsnění pístnice (pouze zadní přívod)* G = s mosazným škrabákem pístnice EX = ATEX (_ _ _) = vysunutá pístnice _ _ _ mm *Možnost objednat válec bez těsnění pístnice, dále snižuje třecí sílu.					

PNEUMATICKÉ SYMBOLY

Pneumatické symboly zahrnuté v PŘÍKLADU KÓDOVÁNÍ jsou uvedeny níže.

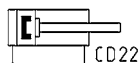

Řada 32 kompaktní magnetické válce

Jednočinné a dvojčinné, nerotační
Ø 20, 25, 32, 40, 50, 63, 80, 100 mm

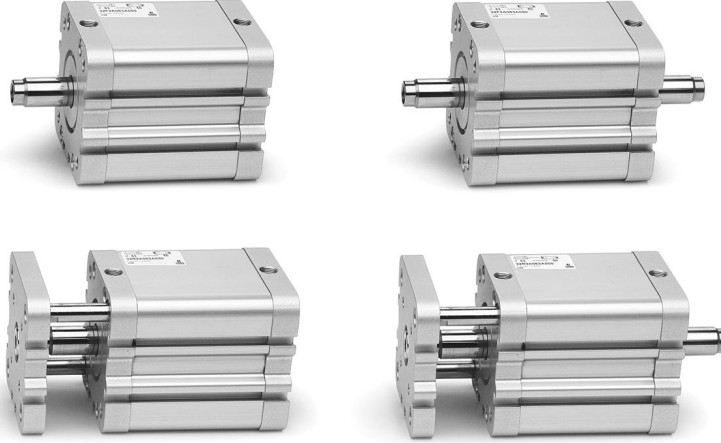

STANDARDNÍ ZDVIHY

✕ = nerotační ● = dvojčinné, vnější/vnitřní závit pístnice ■ = jednočinné, přední/zadní pružina, vnější/vnitřní závit pístnice

Ø	5	10	15	20	25	30	40	50	60	80
20	✕ ● ■	✕ ● ■	✕ ● ■	✕ ● ■	✕ ● ■	✕ ●	✕ ●	✕ ●		
25	✕ ● ■	✕ ● ■	✕ ● ■	✕ ● ■	✕ ● ■	✕ ●	✕ ●	✕ ●		
32	✕ ● ■	✕ ● ■	✕ ● ■	✕ ● ■	✕ ● ■	✕ ●	✕ ●	✕ ●	✕ ●	✕ ●
40	✕ ● ■	✕ ● ■	✕ ● ■	✕ ● ■	✕ ● ■	✕ ●	✕ ●	✕ ●	✕ ●	✕ ●
50		✕ ● ■	✕ ● ■	✕ ● ■	✕ ● ■	✕ ●	✕ ●	✕ ●	✕ ●	✕ ●
63		✕ ● ■	✕ ● ■	✕ ● ■	✕ ● ■	✕ ●	✕ ●	✕ ●	✕ ●	✕ ●
80		✕ ● ■	✕ ● ■	✕ ● ■	✕ ● ■	✕ ●	✕ ●	✕ ●	✕ ●	✕ ●
100		✕ ● ■	✕ ● ■	✕ ● ■	✕ ● ■	✕ ●	✕ ●	✕ ●	✕ ●	✕ ●

Patkové upevnění Mod. B 	Zadní vnitřní radiální čep Mod. C a C-H 	Přední vnitřní radiální čep Mod. H a C-H 	Přední a zadní příruba Mod. D-E 	Zadní vnější radiální čep Mod. L 	Kulový kloub radiálního čepu Mod. R
Kombinace příslušenství Mod. C+L+S 	90° vnější radiální čep Mod. ZC 	90° otočné ložisko pro radiální čep Mod. I 	Vidlicový čep Mod. S 	Vidlicová koncovka Mod. G 	Nástrčný kloub pístnice Mod. GY
Otočný kulový kloub Mod. GA 	Pojistná matice pístnice Mod. U 	Středící pouzdro Mod. TR 	Středící kolík Mod. TS-32-20 Mod. TS-32-20	Kompenzační hlavice Mod. GK 	Spojovací díl Mod. GKF

PŘÍKLAD KÓDOVÁNÍ

32	M	2	A	032	A	050	
32	ŘADA						
M	VERZE M = vnější závit pístnice, montáž s maticí pístnice Mod. U F = vnitřní závit pístnice R = antirotační s přírubou (neplatí pro jednočinnou verzi)						
2	OVLÁDÁNÍ 1 = jednočinné, přední pružina 2 = dvojitě 3 = dvojitě, průchozí pístnice 4 = jednočinné, zadní pružina				PNEUMATICKÉ SYMBOLY CS06 CD08 CD12 CS08		
A	MATERIÁLY A = těleso z eloxovaného hliníku, koncové bloky a píst, PU těsnění (pístnice, koncové bloky OR a píst)						
032	VNITŘNÍ PRŮMĚRY VÁLČŮ 020 = 20 mm 025 = 25 mm 032 = 32 mm 040 = 40 mm 050 = 50 mm 063 = 63 mm 080 = 80 mm 100 = 100 mm						
A	KONSTRUKCE A = standardní						
050	ZDVIH (viz tabulka standardních zdvihů) = standardní V = pístnicové těsnění FKM W = vysoké teploty (dvojitě, nemagnetické s těsněním FKM pro vysoké teploty do 140 °C)						

PNEUMATICKÉ SYMBOLY

Pneumatické symboly zahrnuté v PŘÍKLADU KÓDOVÁNÍ jsou uvedeny níže.

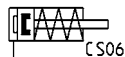
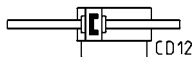
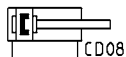

Kompaktní válce řady 32, tandemové a vícepolohové verze

Dvojčinné, magnetické
Ø 25, 40, 63, 100 mm



PŘÍKLAD KÓDOVÁNÍ

32	M	2	A	040	A	050	N	2
32	ŘADA kompaktní magnetické							
M	VERZE M = vnější závit pístnice, montáž s maticí pístnice Mod. U – F = vnitřní závit pístnice							
2	OVLÁDÁNÍ 2 = dvojčinné					PNEUMATICKÝ SYMBOL CDPP		
A	MATERIÁLY A = profil z eloxovaného hliníku, koncové bloky a PU těsnění pístu (pístnice – NEBO koncový blok a píst)							
040	VNITŘNÍ PRŮMĚR VÁLCE 025 = 25 mm 040 = 40 mm 063 = 63 mm 100 = 100 mm					CD5T, CD6T, CD7T CD5T, CD6T, CD7T CD2T, CD3T, CD4T CD5T, CD6T, CD7T		
A	KONSTRUKCE A = standardní							
050	ZDVIH – tandemový zdvih v mm – vícepolohový X1 mm / X2 mm. Zadejte zdvihy bez počáteční 0 (viz schéma použití)							
N	Tandemové a vícepolohové							
2	STUPNĚ (pouze pro tandemovou verzi) 2 = 2 stupně							

PNEUMATICKÉ SYMBOLY

Pneumatické symboly zahrnuté v PŘÍKLADU KÓDOVÁNÍ jsou uvedeny níže.

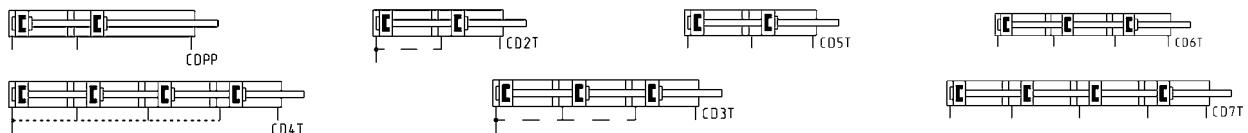

Provozní schéma

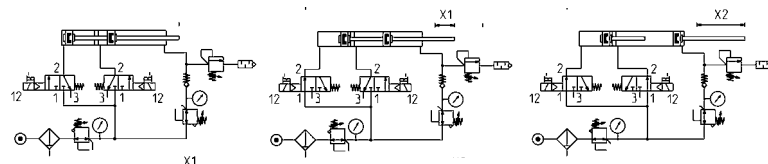

Vícepolohové válce – příklad: 32M2A040A25/75N
X1 = 25 mm
X2 = 75 mm



Tandemový, zdvih = 50 mm – příklad: 32M2A040A050N2
Aby se zvýšila rychlost návratu pístnice, je možné demontovat kryty z mezilehlých koncových bloků a napájet tlakové komory z vnějšku

Řada 45 antiotační vodicí jednotky

Vhodné pro válce:

- DIN/ISO 6432 (Ø 12, 16, 20, 25 mm)
- ISO 15552, dříve DIN/ISO 6431 (Ø 32, 40, 50, 63, 80, 100 mm)



PŘÍKLAD KÓDOVÁNÍ

45	N	UT	050	A	0100
45	ŘADA				
N	VERZE N = standardní				
UT	OVLÁDÁNÍ UT = samomazací vedení „U“ HT = samomazací vedení „H“ HB = kuličkové vedení „H“				
050	VNITŘNÍ PRŮMĚR VÁLCE 016 = Ø 12–16 mm (k dispozici pouze ve verzi UT se samomazacím vedením „U“) 020 = 20 mm 025 = 25 mm 032 = 32 mm 040 = 40 mm 050 = 50 mm 063 = 63 mm 080 = 80 mm 100 = 100 mm				
A	MATERIÁLY A = těleso z eloxovaného hliníku – sloupky z nerezové oceli AISI 420B pro 45UT a 45HT – sloupky z kalené oceli C50 pro 45HB				
0100	ZDVIH v mm				

Řada QN válce s krátkým zdvihem

Jednočinné, nemagnetické
Ø 8, 12, 20, 32, 50, 63 mm



STANDARDNÍ ZDVIHY

Ø	4	5	10	25
8	x			
12	x		x	
20	x		x	
32		x	x	x
50			x	x
63			x	x

PŘÍKLAD KÓDOVÁNÍ

QN	1	A	50	A	25
-----------	----------	----------	-----------	----------	-----------

QN	ŘADA	
1	OVLÁDÁNÍ 1 = jednočinné	PNEUMATICKÝ SYMBOL CS01
A	MATERIÁLY A = pístnice z válcované nerezové oceli - hliníkové těleso	
50	VNITŘNÍ PRŮMĚR VÁLCE 08 = 8 mm 12 = 12 mm 20 = 20 mm 32 = 32 mm 50 = 50 mm 63 = 63 mm	
A	TYP PROVEDENÍ A = standardní	
25	ZDVIH (viz tabulka standardních zdvihů)	

PNEUMATICKÉ SYMBOLY

Pneumatické symboly zahrnuté v PŘÍKLADU KÓDOVÁNÍ jsou uvedeny níže.

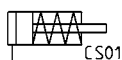

Řada QP – QPR, válce s krátkým zdvihem

Řada QP: jednočinné a dvojitinné magnetické
 Řada QPR: dvojitinné magnetické, nerotující
 Ø 12, 16, 20, 25, 32, 40, 50, 63, 80, 100 mm



STANDARDNÍ ZDVIHY

■ = dvojitinný × = jednočinný ● = nerotující

Ø	5	10	15	20	25	30	35	40	45	50	60	75	80	100
12	■ × ●	■ × ●	■ × ●	■ ×	■ × ●	■ ●	■	■	■					
16	■ × ●	■ × ●	■ × ●	■ × ●	■ × ●	■ ●	■ ●	■ ●	■ ●	■ ●	■ ●	■ ●	■	■
20	■ × ●	■ × ●	■ × ●	■ × ●	■ × ●	■ ●	■ ●	■ ●	■ ●	■ ●	■ ●	■ ●	■ ●	■ ●
25	■ × ●	■ × ●	■ × ●	■ × ●	■ × ●	■ ●	■ ●	■ ●	■ ●	■ ●	■ ●	■ ●	■ ●	■ ●
32	■ × ●	■ × ●	■ × ●	■ × ●	■ × ●	■ ●	■ ●	■ ●	■ ●	■ ●	■ ●	■ ●	■ ●	■ ●
40	■ × ●	■ × ●	■ × ●	■ × ●	■ × ●	■ ●	■ ●	■ ●	■ ●	■ ●	■ ●	■ ●	■ ●	■ ●
50	■ × ●	■ × ●	■ × ●	■ × ●	■ × ●	■ ●	■ ●	■ ●	■ ●	■ ●	■ ●	■ ●	■ ●	■ ●
63	■ × ●	■ × ●	■ × ●	■ × ●	■ × ●	■ ●	■ ●	■ ●	■ ●	■ ●	■ ●	■ ●	■ ●	■ ●
80	■ × ●	■ × ●	■ × ●	■ × ●	■ × ●	■ ●	■ ●	■ ●	■ ●	■ ●	■ ●	■ ●	■ ●	■ ●
100	■ × ●	■ × ●	■ × ●	■ × ●	■ × ●	■ ●	■ ●	■ ●	■ ●	■ ●	■ ●	■ ●	■ ●	■ ●

PŘÍKLAD KÓDOVÁNÍ

QP	2	A	050	A	050
QP	ŘADA QP = standardní - QPR = standardní nerotující				
2	OVLÁDÁNÍ 1 = jednočinné, přední pružina (pouze QP) 2 = dvojitinné 3 = dvojitinné, průchozí pístitnice			PNEUMATICKÉ SYMBOLY CS09 CD07 CD14	
A	MATERIÁLY A = pístitnice z válcované nerezové oceli - AL trubkový profil				
050	VNITŘNÍ PRŮMĚR VÁLCE 012 = 12 mm - 016 = 16 mm - 020 = 20 mm - 025 = 25 mm - 032 = 32 mm - 040 = 40 mm - 050 = 50 mm - 063 = 63 mm - 080 = 80 mm - 100 = 100 mm				
A	TYP MONTÁŽE A = standardní				
050	ZDVIH (viz tabulka standardních zdvihů)				
	= standardní V = pístitnicové těsnění FKM W = všechna těsnění FKM (kromě Ø 12)				

PNEUMATICKÉ SYMBOLY

Pneumatické symboly zahrnuté v PŘÍKLADU KÓDOVÁNÍ jsou uvedeny níže.

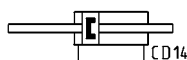
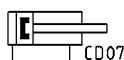

Držák vnějšího radiálního čepu Mod. L



Patkové upevnění Mod. B



Řada QL válce s krátkým zdvihem

Dvočinné, magnetické a nemagnetické
Ø 12, 16, 20, 25, 32, 40, 50 mm



STANDARDNÍ ZDVIHY

■ = dvočinné ✕ = dvočinné s dlouhými zdvihy ● = dvočinné s průchozí pístnicí

Ø	5	10	15	20	25	30	35	40	45	50	75	100	125	150	175	200	250	300	
12	●	●	●	●	●	●													
16	●	●	●	●	●	●													
20	●	●	●	●	●	●	●	●	●	●									
25	●	●	●	●	●	●	●	●	●	●									
32	●	●	●	●	●	●	●	●	●	●	●	●	✕	✕	✕	✕	✕	✕	✕
40	●	●	●	●	●	●	●	●	●	●	●	●	✕	✕	✕	✕	✕	✕	✕
50		●	●	●	●	●	●	●	●	●	●	●	✕	✕	✕	✕	✕	✕	✕

PŘÍKLAD KÓDOVÁNÍ

QL	M	2	A	032	A	050
QL	ŘADA					
M	VERZE M = magnetické - N = nemagnetické					
2	OVLÁDÁNÍ 2 = dvočinné 3 = dvočinné, průchozí pístnice (pouze pro verzi M)				PNEUMATICKÉ SYMBOLY CD08 (M) - CDB1 (N) CD12 (M)	
A	MATERIÁLY A = pístnice z válcované nerezové oceli - AL trubkový profil					
032	VNITŘNÍ PRŮMĚR VÁLCE 012 = 12 mm - 016 = 16 mm - 020 = 20 mm - 025 = 25 mm - 032 = 32 mm - 040 = 40 mm - 050 = 50 mm					
A	KONSTRUKCE A = standardní - L = dlouhé zdvihy (>100 mm)					
050	ZDVIH (viz tabulka standardních zdvihů)					
	= standardní M = vnější závit pístnice					
	= standardní EX = Atex					

PNEUMATICKÉ SYMBOLY

Pneumatické symboly zahrnuté v PŘÍKLADU KÓDOVÁNÍ jsou uvedeny níže.

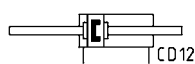
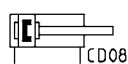

**Patkové upevnění
Mod.B-QL**



**Patkové upevnění
Mod.BN-QL**



Válce s krátkým zdvihem řady RPA s nerotující pístitnicí

Dvojitě, magnetické s dutou průchozí pístitnicí a montážním čepem
Vnitřní průměry válců: 20 a 30 mm



PŘÍKLAD KÓDOVÁNÍ

RPA	20	R	010	A	20
RPA	ŘADA				
20	VNITŘNÍ PRŮMĚR VÁLCE: 020 = 20 mm 030 = 30 mm				
R	VERZE: R = nerotující				
010	ZDVIH: 010 = 10 mm 015 = 15 mm 025 = 25 mm 030 = 30 mm 050 = 50 mm				
A	KONSTRUKCE: A = standardní				
20	ČEP: 14 = 14 mm 20 = 20 mm				

PNEUMATICKÉ SYMBOLY

Pneumatické symboly zahrnuté v PŘÍKLADU KÓDOVÁNÍ jsou uvedeny níže.

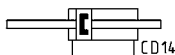

Řada 31 kompaktní válce

Dvojčinné a jednočinné, dvojčinné nerotační, magnetické
 Ø 12, 16, 20, 25 mm
 Ø 32, 40, 50, 63, 80, 100 mm UNITOP

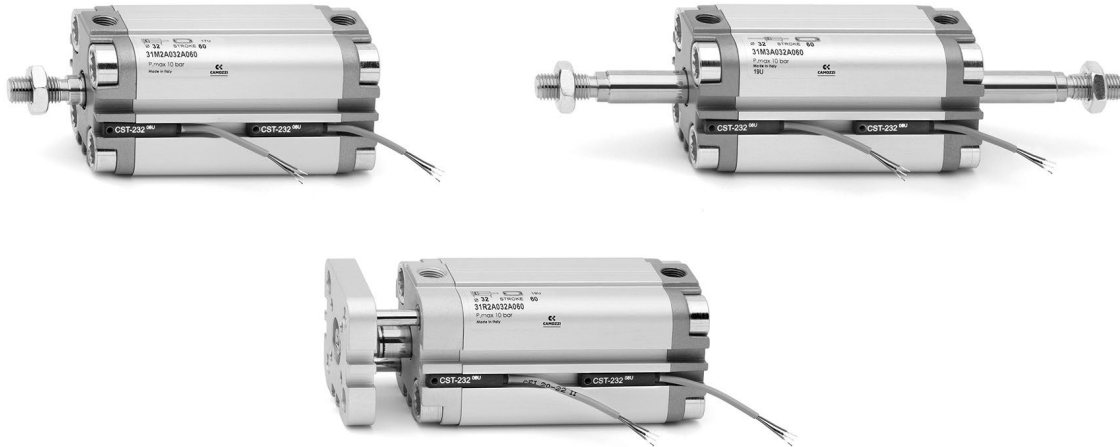

STANDARDNÍ ZDVIHY

■ = dvojčinné vnitřní, vnější ✕ = nerotující ● = jednočinné vnitřní, vnější

Ø	5	10	15	20	25	30	40	50	60	80
12	■ ✕ ●	■ ✕ ●	■ ✕	■ ✕	■ ✕	■ ✕	■ ✕			
16	■ ✕ ●	■ ✕ ●	■ ✕ ●	■ ✕ ●	■ ✕ ●	■ ✕	■ ✕			
20	■ ✕ ●	■ ✕ ●	■ ✕ ●	■ ✕ ●	■ ✕ ●	■ ✕	■ ✕	■ ✕		
25	■ ✕ ●	■ ✕ ●	■ ✕ ●	■ ✕ ●	■ ✕ ●	■ ✕	■ ✕	■ ✕		
32	■ ✕ ●	■ ✕ ●	■ ✕ ●	■ ✕ ●	■ ✕ ●	■ ✕	■ ✕	■ ✕		
40	■ ✕ ●	■ ✕ ●	■ ✕ ●	■ ✕ ●	■ ✕ ●	■ ✕	■ ✕	■ ✕	■ ✕	■ ✕
50		■ ✕ ●	■ ✕ ●	■ ✕ ●	■ ✕ ●	■ ✕	■ ✕	■ ✕	■ ✕	■ ✕
63		■ ✕ ●	■ ✕ ●	■ ✕ ●	■ ✕ ●	■ ✕	■ ✕	■ ✕	■ ✕	■ ✕
80		■ ✕ ●	■ ✕ ●	■ ✕ ●	■ ✕ ●	■ ✕	■ ✕	■ ✕	■ ✕	■ ✕
100		■ ✕ ●	■ ✕ ●	■ ✕ ●	■ ✕ ●	■ ✕	■ ✕	■ ✕	■ ✕	■ ✕

<p>Patkové upevnění Mod. B</p>	<p>Zadní a přední příruba Mod. D-E</p>	<p>Zadní vnitřní radiální čep Mod. C</p>	<p>Mezilehlý držák Mod. DC</p>	<p>90° otočné ložisko pro vnitřní radiální čep Mod. ZC</p>	<p>90° otočné ložisko pro radiální čep Mod. I</p>
<p>Zadní vnější radiální čep Mod. L</p>	<p>Pojistná matice pístnice Mod. U</p>	<p>Otočný kulový kloub Mod. GA</p>	<p>Vídicí koncovka Mod. G</p>	<p>Nástrčný kloub pístnice Mod. GY</p>	<p>Kompenzační hlavice Mod. GK</p>
<p>Spojovací díl Mod. GKF</p>					

PŘÍKLAD KÓDOVÁNÍ

31	M	2	A	032	A	050	
31	ŘADA kompaktní magnetické						
M	VERZE M = vnější závit pístnice, montáž s maticí pístnice Mod. U F = vnitřní závit pístnice R = nerotační, pouze s přírubou, dvojčinný						
2	OVLÁDÁNÍ 1 = jednočinné, přední pružina 2 = dvojčinné 3 = dvojčinné, průchozí pístnice 4 = jednočinné, zadní pružina 7 = jednočinné, průchozí pístnice			PNEUMATICKÉ SYMBOLY CS06 CD08 CD12 CS08 CS10			
A	MATERIÁLY A = pístnice z válcované nerezové oceli AISI 303 – Al trubkový profil						
032	VNITŘNÍ PRŮMĚR VÁLCE 012 = 12 mm 016 = 16 mm 020 = 20 mm 025 = 25 mm 032 = 32 mm 040 = 40 mm 050 = 50 mm 063 = 63 mm 080 = 80 mm 100 = 100 mm						
A	TYP PROVEDENÍ A = standardní						
050	ZDVIH (viz tabulka standardních zdvihů) = standardní V = pístnicové těsnění FKM W = těsnění FKM pro vysoké teploty (140 °C), k dispozici pouze ve dvojčinné, nemagnetické verzi						

PNEUMATICKÉ SYMBOLY

Pneumatické symboly zahrnuté v PŘÍKLADU KÓDOVÁNÍ jsou uvedeny níže.

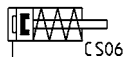
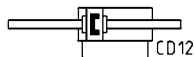
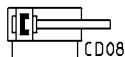

Kompaktní válce řady 31, tandemové a vícepolohové verze

Dvojčinné, magnetické

Ø 12, 16, 20, 25, 32, 40, 50, 63, 80, 100 mm



PŘÍKLAD KÓDOVÁNÍ

31	M	2	A	032	A	050	N	2
31	ŘADA							
M	VERZE M = vnější závit pístnice, montáž s maticí pístnice Mod. U - F = vnitřní závit pístnice							
2	OVLÁDÁNÍ 2 = dvojčinné						PNEUMATICKÉ SYMBOLY CDPP	
A	MATERIÁLY A = pístnice z válcované nerezové oceli AISI 303 - AL trubkový profil							
032	VNITŘNÍ PRŮMĚR VÁLCE 012 = 12 mm - 016 = 16 mm - 020 = 20 mm - 025 = 25 mm 032 = 32 mm - 040 = 40 mm - 050 = 50 mm - 063 = 63 mm 080 = 80 mm - 100 = 100 mm						CD5T, CD6T, CD7T CD2T, CD3T, CD4T CD2T, CD3T, CD4T	
A	TYP KONSTRUKCE A = standardní							
050	ZDVIH - tandemový zdvih v mm - vícepolohový X1 mm / X2 mm. Zadejte zdvih bez počáteční 0 (viz schéma použití)							
N	TANDEMOVÉ A VÍCEPOLOHOVÉ							
2	STUPNĚ (pouze pro tandemové) 2 = 2 stupně - 3 = 3 stupně - 4 = 4 stupně							

PNEUMATICKÉ SYMBOLY

Pneumatické symboly zahrnuté v PŘÍKLADU KÓDOVÁNÍ jsou uvedeny níže.

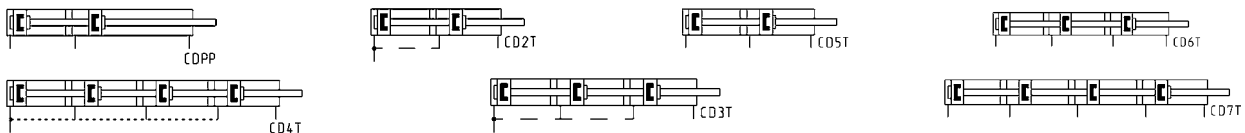

Provozní schéma

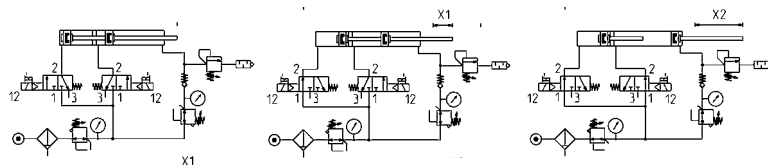

Vícepolohové
Příklad pro objednání:
X1 = 25 mm a X2 = 100 mm
31M2A032A25/100N

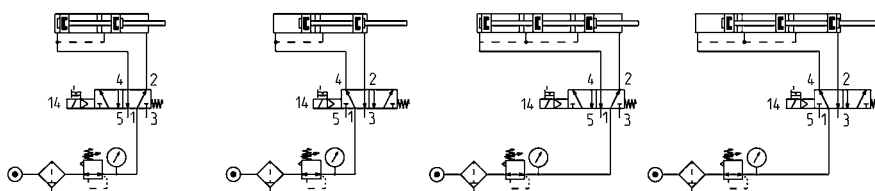

Tandem
Příklad pro objednání:
zdvih 25 mm
31M2A032A025N2 (2 stupně)

Řada ST Zarážkové válce

Jednočinné a dvojčinné, magnetické, nerotační
Velikosti 20, 32, 40, 50 mm



STANDARDNÍ ZDVIHY

* = jednočinné a dvojčinné

Mod.	Ø	10	15	20	25	30
ST31	20		*			
ST31	32			*		
ST31	50					*
ST32	20	*	*			
ST32	32		*	*	*	
ST32	40			*	*	*
ST32	50			*	*	*

PŘÍKLAD KÓDOVÁNÍ

ST	31	2	A	050	A	030
ST	ŘADA					
31	KONSTRUKČNÍ NORMA: 31 = UNITOP - 32 = ISO 21287					
2	OVLÁDÁNÍ: 2 = dvojčinné 4 = jednočinné, zadní pružina 9 = dvojčinné, zadní pružina			PNEUMATICKÉ SYMBOLY: CD20 / CD08 CS15 / CS08 CS16 / CS17		
A	PROVEDENÍ: A = standardní - R = nerotační (pouze pro Mod. ST32)					
050	VNITŘNÍ PRŮMĚR VÁLCE: 020 = 20 mm - 032 = 32 mm - 040 = 40 mm (pouze pro Mod. ST32) - 050 = 50 mm					
A	KONSTRUKCE: A = standardní - R = s válečkem (pouze pro nerotační verze) - F = s vnitřním závitem (pro Mod. ST32)					
030	ZDVIH (viz tabulka standardních zdvihů)					
	VERZE: = standardní (___) = vysunutá pístnice ___ mm					

PNEUMATICKÉ SYMBOLY

Pneumatické symboly zahrnuté v PŘÍKLADU KÓDOVÁNÍ jsou uvedeny níže.



Řada 90 válce z nerezové oceli

Jednočinné a dvojčinné, tlumené, magnetické
Ø 32, 40, 50, 63, 80, 100 a 125 mm



STANDARDNÍ ZDVIHY

× = dvojčinné • = jednočinné

Ø	25	50	80	100	125	150	160	200	250	300	320	400	500
32	×•	×•	×	×	×	×	×	×	×	×	×	×	×
40	×•	×•	×	×	×	×	×	×	×	×	×	×	×
50	×•	×•	×	×	×	×	×	×	×	×	×	×	×
63	×•	×•	×	×	×	×	×	×	×	×	×	×	×
80	×•	×•	×	×	×	×	×	×	×	×	×	×	×
100	×•	×•	×	×	×	×	×	×	×	×	×	×	×
125		×•	×	×	×	×	×	×	×	×	×	×	×

<p>Patkové upevnění Mod. B</p>	<p>Přední a zadní příruba Mod. D-E</p>	<p>Zadní vnitřní radiální čep Mod. C-H</p>	<p>Zadní vnější radiální čep Mod. L</p>	<p>Těsný držák zadního vnitřního radiálního čepu Mod. CR</p>	<p>Držák vnějšího radiálního čepu s otočným kulovým kloubem Mod. R</p>
<p>90° držák vnějšího radiálního čepu s otočným kulovým kloubem Mod. ZCR</p>	<p>90° vnější radiální čep Mod. ZC</p>	<p>Vidlicová koncovka Mod. G-90</p>	<p>Vidlicový čep Mod. S-90</p>	<p>Antiotační vidlicový čep Mod. SR-90</p>	<p>Otočný kulový kloub Mod. GA-90</p>
<p>Pojistná matice pístnice Mod. U-90</p>					

PŘÍKLAD KÓDOVÁNÍ

90	M	2	A	050	A	0200	
90	ŘADA						
M	VERZE M = standardní, magnetická						
2	OVLÁDÁNÍ 1 = jednočinné, přední pružina 2 = dvojčinné, přední a zadní tlumení 6 = dvojčinné, průchozí pístnice, přední a zadní tlumení				PNEUMATICKÉ SYMBOLY CS06 CD09 CD13		
A	MATERIÁLY A = nerezová ocel AISI 316, těsnění NBR V = nerezová ocel AISI 316, všechna těsnění FKM (150 °C)						
050	VNITŘNÍ PRŮMĚR VÁLCE 032 = 32 mm 040 = 40 mm 050 = 50 mm 063 = 63 mm 080 = 80 mm 100 = 100 mm 125 = 125 mm						
A	TYP KONSTRUKCE A = standardní s pojistnou maticí pístnice Mod. U						
0200	ZDVIH (viz tabulka standardních zdvihů)						
	= standardní V = pístnicové těsnění FKM						

PNEUMATICKÉ SYMBOLY

Pneumatické symboly zahrnuté v PŘÍKLADU KÓDOVÁNÍ jsou uvedeny níže.

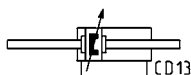
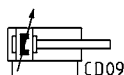

Řada 94 a 95, miniválce z nerezové oceli

Jednočinné a dvojčinné, magnetické

Řada 94: Ø 16, 20, 25 mm

Řada 95: Ø 25 mm, tlumené



STANDARDNÍ ZDVIHY

● = jednočinné ✕ = dvojčinné

Ø	10	25	40	50	80	100	125	160	200	250	300	320	400	500
94 16	● ✕	● ✕	● ✕	● ✕	✕	✕	✕	✕	✕					
94 20	● ✕	● ✕	● ✕	● ✕	✕	✕	✕	✕	✕	✕	✕			
94 25	● ✕	● ✕	● ✕	● ✕	✕	✕	✕	✕	✕	✕	✕	✕	✕	✕
95 25	✕	✕	✕	✕	✕	✕	✕	✕	✕	✕	✕	✕	✕	✕

**Patkové upevnění
Mod. B**

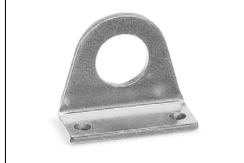

**Přírubový držák
Mod. E**



**Držák radiálního čepu
Mod. I**



**Vidlicová koncovka
Mod. G-94/90**



**Otočný kulový kloub
Mod. GA-94/90**



**Pojistná matice pístnice
Mod. U-94/90**



**Přední matice
Mod. V-94 a Mod. U-90**



PŘÍKLAD KÓDOVÁNÍ

94	N	2	A	16	A	100	
94	ŘADA 94 = magnetické 95 = magnetické, tlumené						
N	VERZE N = standardní						
2	OVLÁDÁNÍ 1 = jednočinné, s přední pružinou 2 = dvojitě 3 = dvojitě, s průchozí pístnicí				PNEUMATICKÉ SYMBOLY CS06 (S. 94) CD08 (S. 94) – CD09 (S. 95) CD12 (S. 94) – CD13 (S. 95)		
A	MATERIÁLY A = nerezová ocel, těsnění NBR V = nerezová ocel, všechna těsnění FKM (150 °C)						
16	VNITŘNÍ PRŮMĚR VÁLCE 16 = 16 mm 20 = 20 mm 25 = 25 mm						
A	TYP KONSTRUKCE A = standardní s pojistným kroužkem pro koncový blok Mod. V a pojistná matice pístnice Mod. U						
100	ZDVIH (viz tabulka standardních zdvihů)						
	= standardní V = pístnicové těsnění FKM						

PNEUMATICKÉ SYMBOLY

Pneumatické symboly zahrnuté v PŘÍKLADU KÓDOVÁNÍ jsou uvedeny níže.

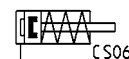
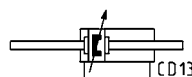
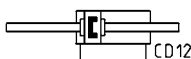
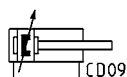
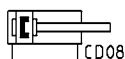

Řada 97 válce z nerezové oceli

Jednočinné a dvojčinné, tlumené, magnetické
Ø 32, 40, 50, 63 mm



STANDARDNÍ ZDVIHY

● = jednočinné ✕ = dvojčinné

Ø	25	50	75	80	100	125	150	160	200	250	300	320	400	500
32	✕ ●	✕ ●	✕	✕	✕	✕	✕	✕	✕	✕	✕	✕	✕	✕
40	✕ ●	✕ ●	✕	✕	✕	✕	✕	✕	✕	✕	✕	✕	✕	✕
50	✕ ●	✕ ●	✕	✕	✕	✕	✕	✕	✕	✕	✕	✕	✕	✕
63	✕ ●	✕ ●	✕	✕	✕	✕	✕	✕	✕	✕	✕	✕	✕	✕

**Patkové upevnění
Mod. B**



**Držák radiálního čepu
Mod. I**



**Držák zadní vnitřního
radiálního čepu Mod. C-H**

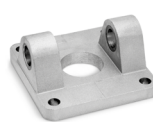

**Těsný držák zadního
vnitřního radiálního čepu
Mod. CR**



**Držák vnějšího radiálního
čepu s otočným kulovým
kloubem Mod. R**



**90° držák vnějšího radiálního
čepu s otočným kulovým
kloubem
Mod. ZCR**



**Vidlicová koncovka
Mod. G-90**



**Otočný kulový kloub
Mod. GA-90**



**Pojistná matice pístnice
Mod. U-90**



**Přední matice
Mod. V-97**



**Vidlicový čep
Mod. S-90**



**Vidlicový čep
Mod. S-97**



**Antiotační vidlicový čep
Mod. SR-90**



PŘÍKLAD KÓDOVÁNÍ

97	M	2	A	050	A	0200	
97	ŘADA						
M	VERZE: M = zadní vnější závěs S = kloubový zadní vnější závěs F = zadní vnitřní závěs T = přední a zadní závitové koncové bloky A = přední koncový blok s čepem						
2	OVLÁDÁNÍ: 1 = jednočinné, přední pružina 2 = dvojčinné, přední a zadní tlumení 6 = dvojčinné, průchozí pístnice, přední a zadní tlumení (pouze verze T a A)				PNEUMATICKÉ SYMBOLY: CS06 CD09 CD13		
A	MATERIÁLY: A = nerezová ocel AISI 304 – PU těsnění V = nerezová ocel AISI 304 – FKM těsnění (150°C)						
050	VNITŘNÍ PRŮMĚR VÁLCE: 032 = 32 mm 040 = 40 mm 050 = 50 mm 063 = 63 mm						
A	TYP PROVEDENÍ: A = standardní (pojistný kroužek pro koncový blok V + pojistná matice pro pístnici U)						
0200	ZDVIH (viz tabulka standardních zdvihů) = standardní V = pístnicové těsnění FKM						

PNEUMATICKÉ SYMBOLY

Pneumatické symboly zahrnuté v PŘÍKLADU KÓDOVÁNÍ jsou uvedeny níže.

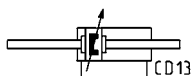
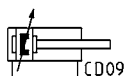

Řada QC válce s integrovaným vedením

Dvojitinné, magnetický píst, vedené
Ø 20, 25, 32, 40, 50, 63 mm



STANDARDNÍ ZDVIHY

■ = dvojitinné
Ze standardních mezilehlých zdvihů na vyžádání (násobek zdvihu 5 mm)

Ø	5	10	15	20	25	30	35	40	45	50	60	75	80	100
12	■ x ●	■ x ●	■ x ●	■ x	■ x ●	■ ●	■	■	■					
16	■ x ●	■ x ●	■ x ●	■ x ●	■ x ●	■ ●	■ ●	■ ●	■ ●	■ ●	■ ●	■ ●	■	■
20	■ x ●	■ x ●	■ x ●	■ x ●	■ x ●	■ ●	■ ●	■ ●	■ ●	■ ●	■ ●	■ ●	■ ●	■ ●
25	■ x ●	■ x ●	■ x ●	■ x ●	■ x ●	■ ●	■ ●	■ ●	■ ●	■ ●	■ ●	■ ●	■ ●	■ ●
32	■ x ●	■ x ●	■ x ●	■ x ●	■ x ●	■ ●	■ ●	■ ●	■ ●	■ ●	■ ●	■ ●	■ ●	■ ●
40	■ x ●	■ x ●	■ x ●	■ x ●	■ x ●	■ ●	■ ●	■ ●	■ ●	■ ●	■ ●	■ ●	■ ●	■ ●
50	■ x ●	■ x ●	■ x ●	■ x ●	■ x ●	■ ●	■ ●	■ ●	■ ●	■ ●	■ ●	■ ●	■ ●	■ ●
63	■ x ●	■ x ●	■ x ●	■ x ●	■ x ●	■ ●	■ ●	■ ●	■ ●	■ ●	■ ●	■ ●	■ ●	■ ●
80	■ x ●	■ x ●	■ x ●	■ x ●	■ x ●	■ ●	■ ●	■ ●	■ ●	■ ●	■ ●	■ ●	■ ●	■ ●
100	■ x ●	■ x ●	■ x ●	■ x ●	■ x ●	■ ●	■ ●	■ ●	■ ●	■ ●	■ ●	■ ●	■ ●	■ ●

PŘÍKLAD KÓDOVÁNÍ

QC	T	2	A	020	A	050
QC	ŘADA					
T	VERZE: T = sintrovaná bronzová pouzdra B = lineární kuličková ložiska					
2	OVĚŘENÍ: 2 = dvojitinné				PNEUMATICKÝ SYMBOL CD07	
A	MATERIÁLY: A = těleso z eloxovaného hliníku – pístnice z válcované nerezové oceli AISI 303 – sloupky z válcované nerezové oceli AISI 420B pro QCT – sloupky z kalené oceli C50 pro QCB					
020	VNITŘNÍ PRŮMĚR VÁLCE: 020 = 20 mm – 025 = 25 mm – 032 = 32 mm – 040 = 40 mm – 050 = 50 mm – 063 = 63 mm					
A	TYP PROVEDENÍ: A = standardní					
050	ZDVIH (viz tabulka standardních zdvihů)					

PNEUMATICKÉ SYMBOLY

Pneumatické symboly zahrnuté v PŘÍKLADU KÓDOVÁNÍ jsou uvedeny níže.



Řada QCTF – QCBF, válce s integrovaným vedením

Dvojčinné, magnetické, s dvojitými ložisky a přírubami
Ø 20, 25, 32, 40 mm



STANDARDNÍ ZDVIHY

■ = typ A a C Ze standardních mezilehlých zdvihů na vyžádání (násobek zdvihu 5 mm)
x = typ B

Ø	20	25	30	40	50	75	100	125	150	175	200
20	■		■	■	■	■ x	■ x	■ x	■ x	■ x	■ x
25	■		■	■	■	■ x	■ x	■ x	■ x	■ x	■ x
32		■			■	■	■ x	■ x	■ x	■ x	■ x
40		■			■	■	■ x	■ x	■ x	■ x	■ x

PŘÍKLAD KÓDOVÁNÍ

QC	T	F	2	A	020	A	050
QC	ŘADA						
T	TYP LOŽISKA: T = sintrovaná bronzová pouzdra B = lineární kuličková ložiska						
F	VERZE: F = dvojitá příruba						
2	OVLÁDÁNÍ: 2 = dvojčinné					PNEUMATICKÝ SYMBOL CD 14	
A	MATERIÁLY: A = těleso z eloxovaného hliníku – pístnice z válcované nerezové oceli AISI 303 – sloupky z válcované nerezové oceli AISI 420B pro QCTF – sloupky z kalené oceli C50 pro QCBF						
020	VNITŘNÍ PRŮMĚR VÁLCE: 020 = 20 mm – 025 = 25 mm – 032 = 32 mm – 040 = 40 mm						
A	TLUMENÍ: A = pevné mechanické tlumení (standardní) B = dva tlumiče nárazů umístěné na tělese C = jeden tlumič nárazu umístěný na zadní přírubě						
050	ZDVIH (viz tabulka standardních zdvihů)						

PNEUMATICKÉ SYMBOLY

Pneumatické symboly zahrnuté v PŘÍKLADU KÓDOVÁNÍ jsou uvedeny níže.



Řada QX dvojitě válce

Dvojitě, magnetické, vedené
 Ø 10×2, 16×2, 20×2, 25×2, 32×2 mm

PNEUMATICKÉ POHONY

1



STANDARDNÍ ZDVIHY

■ = dvojitě

Ø	10	20	30	40	50	75	100
10	■	■	■	■	■	■	■
16	■	■	■	■	■	■	■
20	■	■	■	■	■	■	■
25	■	■	■	■	■	■	■
32	■	■	■	■	■	■	■

PŘÍKLAD KÓDOVÁNÍ

QX	T	2	A	020	A	050
QX	ŘADA					
T	VERZE T = sintrovaná bronzová pouzdra B = lineární kuličková ložiska					
2	OVLÁDÁNÍ 2 = dvojitě (1 příruba) radiální / axiální přívod tlaku 3 = dvojitě, průchozí pístnice (dvojitá příruba), radiální přívod tlaku				PNEUMATICKÉ SYMBOLY CD15 CD16	
A	MATERIÁL A = těleso z eloxovaného hliníku, pístnice z válcované nerezové oceli AISI 303 (QXT) nebo kalené oceli C50 (QXB)					
020	VNITŘNÍ PRŮMĚR VÁLCE 010 = 10 mm - 016 = 16 mm - 020 = 20 mm - 025 = 25 mm - 032 = 32 mm					
A	TYP PROVEDENÍ A = standardní					
050	ZDVIH (viz tabulka standardních zdvihů)					

PNEUMATICKÉ SYMBOLY

Pneumatické symboly zahrnuté v PŘÍKLADU KÓDOVÁNÍ jsou uvedeny níže.

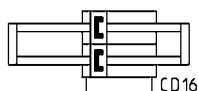
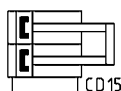

Řada 14

Kompaktní miniválce

Jednočinné

Vnitřní průměry válců Ø 6, 10, 16 mm a zdvihy 5, 10, 15 mm
S rychloupínacím šroubením Ø 4 a portem M5

s pístnicí bez závitu

Rychloupínací šroubení je součástí dodávky

Mod.	Ø	ZDVIH
14N1A06A05	6	5
14N1A06A10	6	10
14N1A06A15	6	15
14N1A10A05	10	5
14N1A10A10	10	10
14N1A10A15	10	15
14N1A16A05	16	5
14N1A16A10	16	10
14N1A16A15	16	15



s pístnicí se závitem

Rychloupínací šroubení je součástí dodávky

Mod.	Ø	ZDVIH
14N1A06B05	6	5
14N1A06B10	6	10
14N1A06B15	6	15
14N1A10B05	10	5
14N1A10B10	10	10
14N1A10B15	10	15
14N1A16B05	16	5
14N1A16B10	16	10
14N1A16B15	16	15



s pístnicí bez závitu

Port se závitem

Mod.	Ø	ZDVIH
14N1M06A05	6	5
14N1M06A10	6	10
14N1M06A15	6	15
14N1M10A05	10	5
14N1M10A10	10	10
14N1M10A15	10	15
14N1M16A05	16	5
14N1M16A10	16	10
14N1M16A15	16	15

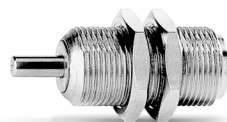

s pístnicí se závitem

Port se závitem

Mod.	Ø	ZDVIH
14N1M06B05	6	5
14N1M06B10	6	10
14N1M06B15	6	15
14N1M10B05	10	5
14N1M10B10	10	10
14N1M10B15	10	15
14N1M16B05	16	5
14N1M16B10	16	10
14N1M16B15	16	15



PŘÍKLAD KÓDOVÁNÍ

14	N	1	A	06	A	05
-----------	----------	----------	----------	-----------	----------	-----------

14	ŘADA					
N	VERZE N = nemagnetické					
1	OVLÁDÁNÍ 1 = jednočinné				PNEUMATICKÝ SYMBOL CS01	
A	TYP PŘIPOJENÍ A = hadice Ø 4 M = závit M5					
06	VNITŘNÍ PRŮMĚR VÁLCE 06 = 6 mm 10 = 10 mm 16 = 16 mm					
A	TYP KONSTRUKCE A = hladká pístnice bez závitu B = pístnice se závitem					
05	ZDVIH 05 = 5 mm 10 = 10 mm 15 = 15 mm					

PNEUMATICKÉ SYMBOLY

Pneumatické symboly zahrnuté v PŘÍKLADU KÓDOVÁNÍ jsou uvedeny níže.

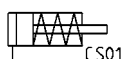

Řada 27 válce s kruhovým profilem

Dvočinné, magnetické
Ø 20, 25, 32, 40, 50, 63 mm



STANDARDNÍ ZDVIHY

Mod. 27M a 27T (Ø 20–40) a Mod. 27U (Ø 20–63)

Ø	10	25	40	50	80	100	125	160	200	250	300	320	400	500
20	■	■	■	■	■	■	■	■	■	■	■	■	■	■
25	■	■	■	■	■	■	■	■	■	■	■	■	■	■
32	■	■	■	■	■	■	■	■	■	■	■	■	■	■
40	■	■	■	■	■	■	■	■	■	■	■	■	■	■
50	■	■	■	■	■	■	■	■	■	■	■	■	■	■
63	■	■	■	■	■	■	■	■	■	■	■	■	■	■

<p>Patkové upevnění Mod. B</p> 	<p>Patkové upevnění Mod. B</p> 	<p>Závitový radiální čep Mod. T</p> 	<p>Držák zadního radiálního čepu Mod. I (Ø 20, 25, 32, 40)</p> 	<p>Držák zadního radiálního čepu Mod. I (Ø 50 – 63)</p> 	<p>Vidlicová koncovka Mod. G</p> 
<p>Otočný kulový kloub Mod. GA</p> 	<p>Nástrčný kloub pístnice Mod. GY</p> 	<p>Pojistná matice pístnice Mod. U</p> 	<p>Přední matice Mod. V</p> 	<p>Kompenzační hlavice Mod. GK</p> 	<p>Spojovací díl Mod. GKF</p> 

PŘÍKLAD KÓDOVÁNÍ

27	M	2	A	20	A	0050
27	ŘADA					
M	VERZE M = zadní koncový blok s radiálním čepem a horním kruhovým portem pro \varnothing 20-25-32-40 T = zadní koncový blok se zadním kruhovým portem pro \varnothing 20-25-32-40 U = zadní koncový blok s horním kruhovým portem pro \varnothing 20-25-32-40-50-63					
2	OVLÁDÁNÍ 2 = dvojčinné				PNEUMATICKÝ SYMBOL CD08	
A	MATERIÁLY A = pístnice z válcované nerezové oceli – trubka z nerezové oceli					
20	VNITŘNÍ PRŮMĚR VÁLCE 20 = 20 mm 25 = 25 mm 32 = 32 mm 40 = 40 mm 50 = 50 mm 63 = 63 mm					
A	TYP PROVEDENÍ A = standardní					
0050	ZDVIH (viz tabulka standardních zdvihů)					

PNEUMATICKÉ SYMBOLY

Pneumatické symboly zahrnuté v PŘÍKLADU KÓDOVÁNÍ jsou uvedeny níže.

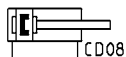

Řada 42 válce

Jednočinné a dvojitě, magnetické, tlumené
Ø 32, 40, 50, 63



STANDARDNÍ ZDVIHY

✕ = dvojitě ■ = jednočinně

Ø	25	50	75	80	100	125	150	160	200	250	300	320	400	500
32	✕ ■	✕ ■	✕ ■	✕	✕	✕	✕	✕	✕	✕	✕	✕	✕	✕
40	✕ ■	✕ ■	✕ ■	✕	✕	✕	✕	✕	✕	✕	✕	✕	✕	✕
50	✕ ■	✕ ■	✕ ■	✕	✕	✕	✕	✕	✕	✕	✕	✕	✕	✕
63	✕ ■	✕ ■	✕ ■	✕	✕	✕	✕	✕	✕	✕	✕	✕	✕	✕

**Patkové upevnění
Mod. P**



**Radiální čep
Mod. I**

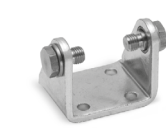

**Držák se závitovými
kolíky Mod. T**



**Přední matice
Mod. V-42**



**Vidlicová koncovka
Mod. G**



**Zámek pístnice
Mod. U**



**Otočný kulový kloub
Mod. GA**



**Nástrčný kloub
pístnice Mod. GY**



**Kompenzační hlavice
Mod. GK**



**Spojovací díl
Mod. GKF**



PŘÍKLAD KÓDOVÁNÍ

42	M	2	N	050	A	0200
42	ŘADA					
M	VERZE M= standardní magnetická					
2	OVLÁDÁNÍ 1 = jednočinné, tlumení (přední pružina) 2 = dvojitě, přední a zadní tlumení 3 = dvojitě, bez tlumení 4 = dvojitě, zadní tlumení 5 = dvojitě, přední tlumení 6 = dvojitě, průchozí pístnice, přední a zadní tlumení 7 = jednočinné, průchozí pístnice, tlumení			PNEUMATICKÉ SYMBOLY CS12 CD09 CD08 CD10 CD11 CD13 CS13		
N	MATERIÁL N = pístnice z nerezové oceli AISI 420B - trubka z nerezové oceli AISI 304 - těsnění z NBR					
050	VNITŘNÍ PRŮMĚR VÁLCE 032 = 32 mm 040 = 40 mm 050 = 50 mm 063 = 63 mm					
A	TYP KONSTRUKCE A = standardní s přední maticí Mod. V a pojistná matice pístnice Mod. U					
0200	ZDVIH (viz tabulka standardních zdvihů)					

PNEUMATICKÉ POHONY

1

PNEUMATICKÉ SYMBOLY

Pneumatické symboly zahrnuté v PŘÍKLADU KÓDOVÁNÍ jsou uvedeny níže.

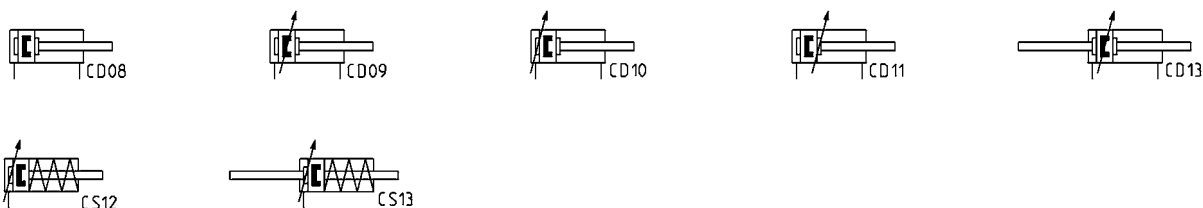

Řada 69 rotační válce

Magnetické, tlumené
Ø 32, 40, 50, 63, 80, 100, 125 mm
Úhly natočení: 90°, 180°, 270° a 360°

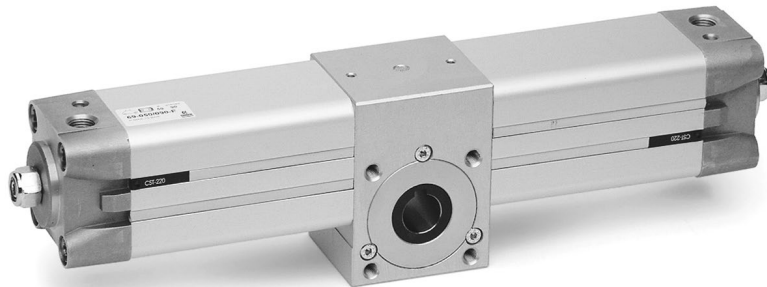

- » Verze vnější nebo vnitřní
- » Čisté provedení

TABULKA TOČIVÉHO MOMENTU V Nm (TEORETICKÝ)

Ø	1 bar	2 bar	3 bar	4 bar	5 bar	6 bar	7 bar	8 bar	9 bar	10 bar
32	1,2	2,4	3,6	4,8	6	7,2	8,4	9,6	10,8	12
40	2,25	4,5	6,75	9	11,25	13,5	15,75	18	20,25	22,5
50	3,9	7,8	11,7	15,6	19,5	23,4	27,3	31,2	35,1	39
63	7,3	14,6	21,9	29,2	36,5	43,8	51,1	58,4	65,7	73
80	15,7	31,4	47,1	62,8	78,5	94,2	109,9	125,6	141,3	157
100	26,35	52,7	79,05	105,4	131,75	158,1	184,45	210,8	237,15	263,5
125	51	102	153	204	255	306	357	408	459	510

PŘÍKLAD KÓDOVÁNÍ

69	-	050	/	090	-	F	
69	ŘADA			PNEUMATICKÝ SYMBOL CD18			
050	VNITŘNÍ PRŮMĚR VÁLCE 032 = 32 mm 040 = 40 mm 050 = 50 mm 063 = 63 mm 080 = 80 mm 100 = 100 mm 125 = 125 mm						
090	ÚHLÝ NATOČENÍ 090 = 90° 180 = 180° 270 = 270° 360 = 360°						
F	PASTOREK F = vnitřní M = vnější						
MATERIÁL TĚSNĚNÍ: = NBR W = FKM + 130 °C							

PNEUMATICKÉ SYMBOLY

Pneumatické symboly zahrnuté v PŘÍKLADU KÓDOVÁNÍ jsou uvedeny níže.



Řada 30 rotační válce

Nemagnetické, tlumené a netlumené
 Ø 50, 63, 80, 100 mm
 Úhly natočení: 90° a 180°

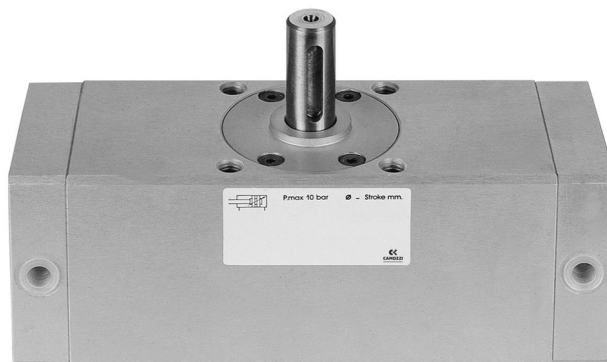

TABULKA TOČIVÉHO MOMENTU V Nm (TEORETICKÝ)

Ø	1 bar	2 bar	3 bar	4 bar	5 bar	6 bar	7 bar	8 bar	9 bar	10 bar
50	2,08	4,16	6,24	8,32	10,40	12,48	14,55	16,63	18,71	20,79
63	4,40	8,80	13,20	17,61	22,01	26,41	30,81	35,21	39,61	44,01
80	7,10	14,19	21,29	28,39	35,49	42,58	49,68	56,78	63,87	70,97
100	16,63	33,27	49,90	66,54	83,17	99,80	116,44	133,07	149,70	166,34

PŘÍKLAD KÓDOVÁNÍ

30	-	050	/	090	-	3
-----------	---	------------	---	------------	---	----------

30	ŘADA	PNEUMATICKÝ SYMBOL CD17
050	VNITŘNÍ PRŮMĚR VÁLCE 050 = 50 mm 063 = 63 mm 080 = 80 mm 100 = 100 mm	
090	ÚHLÝ NATOČENÍ 090 = 90° 180 = 180°	
3	VERZE: = tlumená 3 = netlumená	

PNEUMATICKÉ SYMBOLY

Pneumatické symboly zahrnuté v PŘÍKLADU KÓDOVÁNÍ jsou uvedeny níže.



Řada ARP rotační pohony

Model: „Hřeben a pastorek“

Velikosti: 1, 3, 5, 10, 12, 20, 35, 55, 70, 100, 150, 250, 400

Úhly natočení: 90°



PŘÍKLAD KÓDOVÁNÍ

ARP	-	003	-	1A	A	-	F0300	-	A	EX
------------	---	------------	---	-----------	----------	---	--------------	---	----------	-----------

ARP	ŘADA
003	VELIKOST 001 = točivý moment 9 Nm (pouze dvojitě) 003 = točivý moment 24 Nm 005 = točivý moment 50 Nm 010 = točivý moment 100 Nm 012 = točivý moment 120 Nm 020 = točivý moment 200 Nm 035 = točivý moment 370 Nm 055 = točivý moment 597 Nm 070 = točivý moment 825 Nm 100 = točivý moment 1122 Nm 150 = točivý moment 1655 Nm 250 = točivý moment 2648 Nm 400 = točivý moment 4800 Nm
1A	OVLÁDÁNÍ 1A = jednočinné, minimální tlak 4 bar 1B = jednočinné, minimální tlak 5 bar 1C = jednočinné, minimální tlak 5,5 bar 1D = jednočinné, minimální tlak 6 bar 2A = dvojitě
A	ÚHEL NATOČENÍ A = 90°
F0300	ROZHRANÍ PRO PŘÍRUBU (ISO 5211) F0300 = F03 příruba a 9mm čtvercové otvory F0305 = F03 přírubové otvory + F05 příruba a čtvercové otvory 9 mm F0400 = F04 příruba a čtvercové otvory 11 mm F0507 = F05 přírubové otvory + F07 příruba a čtvercové otvory 14 mm F0705 = F07 přírubové otvory + F05 příruba a čtvercové otvory 17 mm F0710 = F07 přírubové otvory + F10 příruba a čtvercové otvory 17 mm F1007 = F10 přírubové otvory + F07 příruba a čtvercové otvory 22 mm F1210 = F12 přírubové otvory + F10 příruba a čtvercové otvory 27 mm F1400 = F14 příruba a čtvercové otvory 36 mm F1600 = F16 příruba a čtvercové otvory 46 mm F2516 = F25 příruba + F16 příruba a čtvercové otvory 55 mm
A	MATERIÁLY A = standardní eloxované C = niklování typu CNI Kanigen W = všechna těsnění FKM (130 °C)
EX	Výrobek s certifikací ATEX

PNEUMATICKÉ SYMBOLY

Pneumatické symboly zahrnuté v PŘÍKLADU KÓDOVÁNÍ jsou uvedeny níže.



CD17



CD19



CD21

Řada QR rotační pohony se systémem hřebenu a pastorku

Nové

Magnetické, tlumené
7, 10, 20, 30, 50 mm
Úhly natočení: 0–190°



PŘÍKLAD KÓDOVÁNÍ

QR	20	A
QR	ŘADA	PNEUMATICKÝ SYMBOL CD18
20	VELIKOST: 07 10 20 30 50	
A	TYP TLUMENÍ: A = mechanický doraz S = tlumič nárazu	

PNEUMATICKÉ SYMBOLY

Pneumatické symboly zahrnuté v PŘÍKLADU KÓDOVÁNÍ jsou uvedeny níže.



Řada 50 Bezpečnostní válce

Dvojčinné, magnetické, tlumené
Ø 16, 25, 32, 40, 50, 63, 80 mm



PŘÍKLAD KÓDOVÁNÍ

50	M	2	P	50	A	0500
50	ŘADA					
M	VERZE M = standardní magnetická					
2	OVLÁDÁNÍ 2 = dvojčinné tlumené				PNEUMATICKÝ SYMBOL CDSS	
P	MATERIÁLY P = profilová trubka z eloxovaného hliníku - PU a NBR těsnění - standardní vozík U = profilová trubka z eloxovaného hliníku - PU a NBR těsnění - přírubový vozík					
50	VNITŘNÍ PRŮMĚR VÁLCE 16 = 16 mm 25 = 25 mm 32 = 32 mm 40 = 40 mm 50 = 50 mm 63 = 63 mm 80 = 80 mm					
A	TYP MONTÁŽE A = standardní					
0500	ZDVIH pro všechny průměry 100-4000 mm					

Patkové upevnění Mod. B-50

Mod.
B-50-16
B-50-25
B-50-32
B-50-40
B-50-50
B-50-63
B-50-80



Držáky Mod. BH-50

Mod.
BH-50-16
BH-50-25
BH-50-32
BH-50-40
BH-50-50
BH-50-63
BH-50-80



Samoregulační kloub Mod. CF-50

Mod.
CF-50-25
CF-50-32
CF-50-40
CF-50-50
CF-50-63
CF-50-80



Řada 52 Bezpístnicové válce

Dvojčinné, magnetické, tlumené
Ø 25, 32, 40, 50, 63 mm



PŘÍKLAD KÓDOVÁNÍ

52	M	2	P	40	A	0500
52	ŘADA					
M	VERZE M = standardní G = s vodicím ložiskem R = s válečkovým ložiskem (pouze Ø25 - 32 - 40)					
2	OVLÁDÁNÍ 2 = dvojčinné, tlumené, s přívodem vzduchu z obou stran 8 = dvojčinné, tlumené, s přívodem vzduchu pouze z jedné strany			PNEUMATICKÉ SYMBOLY CDSS CDSS		
P	MATERIÁLY P = profilová trubka z eloxovaného hliníku, NBR a PU těsnění, standardní vozík C = profil z eloxovaného hliníku, NBR a PU těsnění, krátký vozík					
40	VNITŘNÍ PRŮMĚR VÁLCE 25 = 25 mm 32 = 32 mm 40 = 40 mm 50 = 50 mm 63 = 63 mm					
A	TYP MONTÁŽE A = standardní					
0500	ZDVIH Do 6 000 mm					

Patkové upevnění Mod. B-52

Mod.
B-52-25
B-52-32
B-52-40
B-52-50
B-52-63



Patkové upevnění Mod. BA-52

Mod.
BA-52-25
BA-52-32
BA-52-40
BA-52-50
BA-52-63



Mezilehlé držáky Mod. BH a BL 52-32

Mod.
BH-52-25
BH-52-32
BH-52-40
BH-52-50
BH-52-63



Samoregulační kloub Mod. CF-52

Mod.
CF-52-25-32
CF-52-25-32
CF-52-40
CF-52-50-63
CF-52-50-63



Řada CST-CSV-CSH, CSB-CSC-CSD, CSG

Magnetické bezkontaktní snímače polohy

Jazýčkové

Magnetorezistivní – Hallův jev (pouze řady CST, CSV, CSH)

Magnetické bezkontaktní snímače polohy s 2 nebo 3 vodičovým kabelem pro T-drážku

Mod.		
CST-220	CST-220-5EX	CST-232EX
CST-220-5	CST-220-12EX	CST-232-5EX
CST-220-12	CST-232	CST-332
CST-220EX	CST-232-5	



Magnetické bezkontaktní snímače polohy s 2 nebo 3 vodičovým kabelem pro V-drážku

Mod.		
CSV-220		
CSV-232		
CSV-332		



Magnetické bezkontaktní snímače polohy s 3pinovým konektorem M8 pro T-drážku

Mod.	
CST-250N	CST-362
CST-250NEX	CST-362EX
CST-262	CST-562
CST-262EX	CST-562EX



Magnetické bezkontaktní snímače polohy s 3pinovým konektorem M8 pro V-drážku

Mod.	
CSV-250N	
CSV-262	
CSV-362	



Magnetické bezkontaktní snímače polohy s 2 nebo 3 vodičovým kabelem pro H-drážku

Mod.		
CSH-223-2	CSH-223-5EX	CSH-221-2EX
CSH-223-5	CSH-223-10EX	CSH-221-5EX
CSH-223-10	CSH-221-2	CSH-233-2
CSH-223-2EX	CSH-221-5	



Magnetické bezkontaktní snímače polohy s 3pinovým konektorem M8 pro H-drážku

Mod.	
CSH-253	CSH-364
CSH-253EX	CSH-364EX
CSH-263	CSH-463
CSH-263EX	CSH-463EX



Magnetický bezkontaktní snímač polohy s 2 vodičovým kabelem pro B-drážku

Mod.	
CSB-D-220	



Magnetický bezkontaktní snímač polohy s 2 vodičovým kabelem 90° pro B-drážku

Mod.	
CSB-H-220	



Magnetický bezkontaktní snímač polohy s 2 vodičovým kabelem pro C-drážku

Mod.	
CSC-D-220	



Magnetický bezkontaktní snímač polohy s 2 vodičovým kabelem 90° pro C-drážku

Mod.	
CSC-H-220	



Magnetické bezkontaktní snímače polohy, 3 vodičový kabel, D-drážka

Mod.	
CSD-D-334	
CSD-D-334-5	



Magnetické bezkontaktní snímače polohy, 3 vodičový kabel, D-drážka s kabelem 90°

Mod.	
CSD-H-334	
CSD-H-334-5	



Magnetické bezkontaktní snímače polohy, zástrčný M8 3pinový konektor, D-drážka, přímé

Mod.	
CSD-D-364	



Magnetické bezkontaktní snímače polohy, zástrčný M8 3pinový konektor, D-drážka, 90°

Mod.	
CSD-H-364	



Magnetické bezkontaktní snímače polohy, Certifikát ATEX „II 3 GD“, T-drážka, přímé

Mod.		
CSG-223-2-EX	CSG-324-5-EX	CSG-734-2-EX
CSG-223-5-EX	CSG-334-2-EX	CSG-734-5-EX
CSG-233-2-EX	CSG-334-5-EX	CSG-634-2-EX
CSG-233-5-EX	CSG-534-2-EX	CSG-634-5-EX
CSG-324-2-EX	CSG-534-5-EX	



Magnetické bezkontaktní snímače polohy, certifikát UL, T-drážka, přímé

Mod.		
CSG-223-2-UL	CSG-233-5-UL	CSG-334-2-UL
CSG-223-5-UL	CSG-233-10-UL	CSG-334-5-UL
CSG-223-10-UL	CSG-324-2-UL	CSG-534-2-UL
CSG-233-2-UL	CSG-324-5-UL	



PŘÍKLAD KÓDOVÁNÍ ŘADY CST, CSV, CSH

CS	T	-	2	2	0	N	-	5	EX
CS	ŘADA								
T	TYP DRÁŽKY: T = T-drážka - V = V-drážka - H = H-drážka								
2	OVLÁDÁNÍ: 2 = jazýčkové NO - 3 = magnetorezistivní - 4 = jazýčkové NC - 5 = Hallův jev								
2	PŘIPOJENÍ: 2 = 2 vodiče (pouze jazýčkové) 3 = 3 vodiče 5 = 2 vodiče s konektorem M8 (pouze jazýčkové) 6 = 3 vodiče s konektorem M8								
0	NAPÁJECÍ NAPĚTÍ: 0 = 10-110 V DC; 10-230 V AC (PNP) 1 = 30-110 V DC; 30-230 V AC (PNP) 2 = 3 vodiče cst (PNP) 3 = 10-30 V AC/DC (PNP) 4 = 10-27 V DC (PNP)								
N	POZNÁMKA (pouze CST/CSV-250N): N = podle normy								
5	DÉLKA KABELU: = 2 m (pouze CST a CSV) 2 = 2 m (pouze CSH) 5 = 5 m								
EX	Certifikace ATEX - kategorie 3, zóna 2/22 G/D								

PŘÍKLAD KÓDOVÁNÍ ŘADY CSB, CSC, CSD

CS	B	-	D	-	2	2	0	-	
CS	ŘADA								
B	TYP DRÁŽKY: B = B-drážka - C = C-drážka - D = D-drážka								
D	KABELOVÝ VÝSTUP: D = přímý H = 90°								
2	OVLÁDÁNÍ: 2 = jazýčkové NC (pouze CSB, CSC) - 3 = magnetorezistivní (pouze CSD)								
2	PŘIPOJENÍ: 2 = 2 vodiče (pouze CSB, CSC) 3 = 3 vodiče (pouze CSD) 6 = 3 vodiče s konektorem M8 (pouze CSD)								
0	NAPÁJECÍ NAPĚTÍ: 0 = 10-110 V DC/AC (pouze CSB, CSC) 4 = 10-27 V DC PNP (pouze CSD)								
	DÉLKA KABELU: = 2 m (standard) 5 = 5 m								

PŘÍKLAD KÓDOVÁNÍ ŘADY CSG

CS	G	-	2	2	3	-	2	-	UL
CS	ŘADA								
G	TYP DRÁŽKY: G = T-drážka								
2	OVLÁDÁNÍ: 2 = jazýčkové normálně otevřené - 3 = magnetorezistivní PNP - 5 = magnetorezistivní NPN - 6 = magnetorezistivní PNP normálně uzavřené - 7 = magnetorezistivní NPN normálně uzavřené								
2	PŘIPOJENÍ: 2 = 2 vodiče 3 = 3 vodiče								
3	NAPÁJECÍ NAPĚTÍ: 3 = 5/10-30 V AC/DC (PNP) 4 = 10-28 V DC (PNP)								
2	DÉLKA KABELU: 2 = 2 m 5 = 5 m 10 = 10 m								
UL	CERTIFIKACE: EX = certifikace ATEX UL = certifikace UL								

Montáž snímačů řady CST – CSH – CSG

Snímače CST/CSH/CSG lze použít přímo namontované na válcích:
Řada 31, 31R, 32, 32R
Řada 52
Řada 61
Řada 63 (pouze CSH)
Řada 69
Řada 6PF
Řada QC, QCBF, QCTF

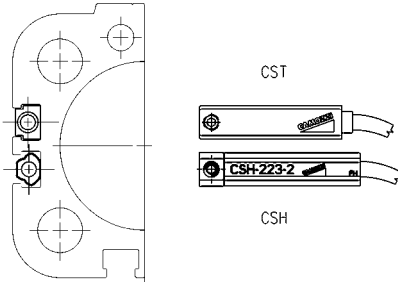

Montáž snímačů řady CSV

Snímače CSV se musí montovat přímo do drážky válců:
Řada 50 ø 16-25
Řada QP – QPR ø 12-16

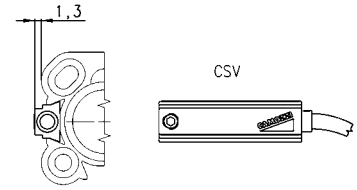

3vodičové prodloužení se zásuvným M8 3pinovým konektorem

S PU pláštěm, nestíněný kabel.
Třída ochrany: IP65
1 BN = hnědý
4 BK = černý
3 BU = modrý

V případě 2vodičových snímačů s konektorem M8 (Mod. CST-250N, CSV-250N, CSH-253), připojte hnědý vodič k napájení (+) a černý vodič k zátěži.



Mod.	L = délka kabelu (m)
CS-2	2
CS-5	5
CS-10	10

3vodičové prodloužení se zástrčným/zásuvným M8 3pinovým konektorem

Nestíněný



Mod.	L = délka kabelu (m)
CS-DW03HB-C250	2,5
CS-DW03HB-C500	5

Adaptéry Mod. S-CST-01 pro snímače řady CST-CSH-CSG, V-drážka



Mod.	Válce řady QP-QPR	Válce řady 50
S-CST-01	ø 20-100	ø 32-80

Adaptéry Mod. S-CST-02..21 pro snímače řady CST-CSH-CSG

Materiály:
- nerezová ocel a technopolymer (S-CST-05÷12)*
- technopolymer (S-CST-02÷04)
- technopolymer (S-CST-18÷21)

*Není vhodné pro použití se snímači řady CSG



Mod.	Řada válců	Ø
S-CST-02	24, 25, 27	16
S-CST-03	24, 25, 27	20
S-CST-04	24, 25, 27	25
S-CST-05	94, 95	16-20-25 (94), 16-20 (95)
S-CST-06	90, 97, 95	32 (90-97), 25 (95)
S-CST-07	90, 97	40
S-CST-08	90, 97	50
S-CST-09	90, 97	63
S-CST-10	90	80
S-CST-11	90	100
S-CST-12	90	125
S-CST-18	27, 42	32
S-CST-19	27, 42	40
S-CST-20	27, 42	50
S-CST-21	27, 42	63
S-CST-16	63	32

Adaptéry Mod. S-CST-25..28 pro snímače řady CST-CSH-CSG

Materiál: eloxovaný hliník



Mod.	Řada válců	Ø
S-CST-25	90, 63MT	32-63
S-CST-26	90, 63MT	80-100
S-CST-27	90, 63MT	125
S-CST-28	40	160-200

Adaptéry pro snímače řady CST-CSH-CSG

Pro válce řady 63MT namontované s vedeními 45NHT nebo 45NHB. S-CST-45N1 není vhodné pro použití se snímači řady CSG.



Mod.	Řada válců	Ø
S-CST-45N1	90, 63MT	32-63
S-CST-45N2	90, 63MT	80-100

Krycí profil drážky vhodný pro pohony s T-drážkou a H-drážkou

Dodává se s hadicí 500 mm



Mod.	Řady válců
S-CST-500	31, 31 tandemové a vícepolohové, QCT, QCB, QCBT, QCBF, 61, 63MP, 6E, 5E, 69, 32, 32 tandemové a vícepolohové

Řada CSN bezkontaktní snímače polohy

Jazýčkový spínač



Mod.	pro válce řady 40 - ø 160-200	pro válce řady 40 - ø 250-320	pro válce řady 41 - ø 160-200
CSN 2032-0	montážní pásek je třeba objednat zvlášť	přímá montáž	montážní pásek je třeba objednat zvlášť

Montážní držák pro snímač

Mod.	
S21	pro válce řady 40 ø 160 a 200
S53	pro válce řady 41 ø 160 a 200

Tabulka 1: Montáž snímačů na válce

Řada	Ø	CST - CSH	CSV	CSN
23-24-25	16	S-CST-02		
	20	S-CST-03		
	25	S-CST-04		
27	20	S-CST-03		
	25	S-CST-04		
	32	S-CST-18		
	40	S-CST-19		
	50	S-CST-20		
	63	S-CST-21		
31	12	Přímá montáž		
	16	Přímá montáž		
	20	Přímá montáž		
	25	Přímá montáž		
	32	Přímá montáž		
	40	Přímá montáž		
	50	Přímá montáž		
	63	Přímá montáž		
	80	Přímá montáž		
	100	Přímá montáž		
32	20	Přímá montáž		
	25	Přímá montáž		
	32	Přímá montáž		
	40	Přímá montáž		
	50	Přímá montáž		
	63	Přímá montáž		
	80	Přímá montáž		
	100	Přímá montáž		
40	160	S-CST-28		S21
	200	S-CST-28		S21
	250			Přímá montáž
	320			Přímá montáž
41	160			S53
	200			S53
42	32	S-CST-18		
	40	S-CST-19		
	50	S-CST-20		
	63	S-CST-21		
50	16		Přímá montáž	
	25		Přímá montáž	
	32	S-CST-01		
	40	S-CST-01		
	50	S-CST-01		
	63	S-CST-01		
	80	S-CST-01		
52	25	Přímá montáž		
	32	Přímá montáž		
	40	Přímá montáž		
	50	Přímá montáž		
	63	Přímá montáž		
45N	32	S-CST-45N1		
	40	S-CST-45N1		
	50	S-CST-45N1		
	63	S-CST-45N1		
	80	S-CST-45N2		
	100	S-CST-45N2		

Tabulka 2: Montáž snímačů na válce

Řada	Ø	CST - CSH
61	32	Přímá montáž
	40	Přímá montáž
	50	Přímá montáž
	63	Přímá montáž
	80	Přímá montáž
	100	Přímá montáž
63...P	32	Přímá montáž (pouze CSH)
	40	Přímá montáž (pouze CSH)
	50	Přímá montáž (pouze CSH)
	63	Přímá montáž (pouze CSH)
	80	Přímá montáž (pouze CSH)
	100	Přímá montáž (pouze CSH)
63...T	32	S-CST-25
	40	S-CST-25
	50	S-CST-25
	63	S-CST-25
	80	S-CST-26
	100	S-CST-26
69	125	S-CST-27
	32	Přímá montáž
	40	Přímá montáž
	50	Přímá montáž
	63	Přímá montáž
	80	Přímá montáž
6PF	100	Přímá montáž
	125	Přímá montáž
	32	S-CST-06
	40	S-CST-07
	50	S-CST-08
	63	S-CST-09
90	80	S-CST-10
	100	S-CST-11
	125	S-CST-12
	16	S-CST-05
	20	S-CST-05
	25	S-CST-05
95	16	S-CST-05
	20	S-CST-05
	25	S-CST-06
97	32	S-CST-06
	40	S-CST-07
	50	S-CST-08
	63	S-CST-09

Tabulka 3: Montáž snímačů na válce

Řada	Ø	CST - CSH	CSV	CSC-D / CSC-H
QC	20	Přímá montáž		
	25	Přímá montáž		
	32	Přímá montáž		
	40	Přímá montáž		
	50	Přímá montáž		
QCBF	63	Přímá montáž		
	20	Přímá montáž		
	25	Přímá montáž		
	32	Přímá montáž		
QCTF	40	Přímá montáž		
	20	Přímá montáž		
	25	Přímá montáž		
QL	32	Přímá montáž		
	40	Přímá montáž		
	12			Přímá montáž
	16			Přímá montáž
QP - QPR	20		Přímá montáž	
	25		Přímá montáž	
	32		Přímá montáž	
	40		Přímá montáž	
	50		Přímá montáž	
	63		Přímá montáž	
	80		Přímá montáž	
	100		Přímá montáž	
QX	12	S-CST-01		
	25	S-CST-01		
	32	S-CST-01		
	40	S-CST-01		
	50	S-CST-01		
ST	10			Přímá montáž
	16			Přímá montáž
	20			Přímá montáž
	25			Přímá montáž
	32			Přímá montáž
ST	20	Přímá montáž		
	32	Přímá montáž		
	40	Přímá montáž		
	50	Přímá montáž		

Tabulka 4: montáž snímačů na chapadla, elektromechanické osy/válce

*Další podrobnosti o elektromechanické ose řady 5E a elektromechanických válcích řady 6E jsou uvedeny v katalogu elektrických pohonů.

Řada	Ø	CST - CSH	CSB-D / CSB-H	CSC-D / CSC-H	CSD-D / CSD-H
Chapadla					
CGAN	10				Přímá montáž
	16				Přímá montáž
	20				Přímá montáž
	25				Přímá montáž
	32				Přímá montáž
CGLN	10			Přímá montáž	
	16			Přímá montáž	
	20			Přímá montáž	
	25			Přímá montáž	
	32			Přímá montáž	
CGPS	10				Přímá montáž
	16				Přímá montáž
	20				Přímá montáž
	25				Přímá montáž
	32				Přímá montáž
CGSP	20				Přímá montáž
	25				Přímá montáž
	32				Přímá montáž
	40				Přímá montáž
CGPT	16				Přímá montáž
	20				Přímá montáž
	25				Přímá montáž
	32				Přímá montáž
CGSN	16			Přímá montáž	Přímá montáž
	20			Přímá montáž	Přímá montáž
	25			Přímá montáž	Přímá montáž
	32			Přímá montáž	Přímá montáž
CGSY	10				Přímá montáž
	16				Přímá montáž
	20				Přímá montáž
	25				Přímá montáž
RPGB	8				Přímá montáž
	12				Přímá montáž
RPA	20				Přímá montáž
	30				Přímá montáž
Elektromechanická osa*					
5E	50	Přímá montáž (pouze CSH)			
	65	Přímá montáž (pouze CSH)			
	80	Přímá montáž (pouze CSH)			
5V	50	Přímá montáž			
	60	Přímá montáž			
	80	Přímá montáž			
Elektromechanické válce*					
6E	32	Přímá montáž			
	40	Přímá montáž			
	50	Přímá montáž			
	63	Přímá montáž			

Řada 43 hydro-pneumatické válce HYDROCHECKS

Vnitřní průměr válce Ø 40 mm
Regulovaný tah nebo zpětný zdvih. Funkce přeskočku-zastavení

Mod. 43N-LT0-40

Mod.
43N-LT0-40-050
43N-LT0-40-100
43N-LT0-40-150
43N-LT0-40-200

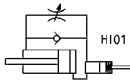

Mod. 43N-LTA-40 a 43N-LTV-40

Mod.
43N-LTA-40-050
43N-LTA-40-100
43N-LTA-40-150
43N-LTA-40-200
43N-LTV-40-050
43N-LTV-40-100
43N-LTV-40-150
43N-LTV-40-200

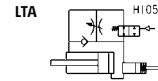
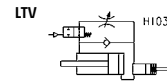

Mod. 43N-LTB-40

Mod.
43N-LTB-40-050
43N-LTB-40-100
43N-LTB-40-150
43N-LTB-40-200

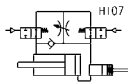

Mod. 43N-PT0-40

Mod.
43N-PT0-40-050
43N-PT0-40-100
43N-PT0-40-150
43N-PT0-40-200
43N-PT0-40-1000

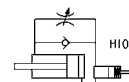

Mod. 43N-PTA-40 a 43N-PTV-40

Mod.
43N-PTA-40-050
43N-PTA-40-100
43N-PTA-40-150
43N-PTA-40-200
43N-PTV-40-050
43N-PTV-40-100
43N-PTV-40-150
43N-PTV-40-200

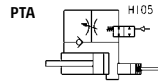
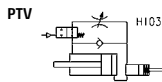

Mod. 43N-PTB-40

Mod.
43N-PTB-40-050
43N-PTB-40-100
43N-PTB-40-150
43N-PTB-40-200

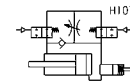

Mod. 43N-PS0-40

Mod.
43N-PS0-40-050
43N-PS0-40-100
43N-PS0-40-150
43N-PS0-40-200

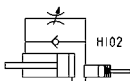

Mod. 43N-PSA-40 a 43N-PSV-40

Mod.
43N-PSA-40-050
43N-PSV-40-050
43N-PSA-40-100
43N-PSV-40-100
43N-PSA-40-150
43N-PSV-40-150
43N-PSA-40-200
43N-PSV-40-200

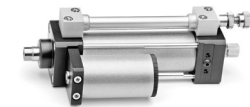
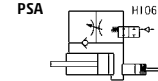
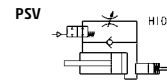

Mod. 43N-PSB-40

Mod.
43N-PSB-40-100
43N-PSB-40-150
43N-PSB-40-200

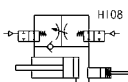

PŘÍKLAD KÓDOVÁNÍ

43	N	-	P	S	0	-	40	-	200
43	ŘADA								
N	VERZE N = standardní S = speciální								
P	POLOHA NÁDRŽE L = sériová nádrž P = paralelní nádrž D = dvojitý ventil, paralelní nádrž								
S	REGULACE S = tah (regulovaný návrat pístnice hydro-pneumatického válce) T = tah (regulovaný tah pístnice hydro-pneumatického válce)								
0	OVLÁDÁNÍ A = ventil PŘESKOK B = ventil PŘESKOK + ZASTAVENÍ* V = ventil ZASTAVENÍ 0 = standardní								
40	VNITŘNÍ PRŮMĚR VÁLCE 40 mm								
200	ZDVIH v mm								

* = minimální zdvih 80 mm

Spojovací sada Mod. 43N-40

Spojovací sada hydro-pneumatického válce pro válce Ø 40 - 50 - 63 - 80 mm
Materiál: fosfátovaná ocelMod.
43N-40-40
43N-40-50
43N-40-63
43N-40-80

Plnicí čerpadlo hydro-pneumatického válce Mod. 43N-PMP

Čerpadlo pro doplňování regulátoru otáček hydro-pneumatického válce

Mod.
43N-PMP

Řada RL zámek pístnice

Pro válce ISO 15552 a ISO 6432
Ø 20, 25, 32, 40, 50, 63, 80, 100, 125 mm



PŘÍKLAD KÓDOVÁNÍ

RLC	-	41	-	32
RLC	ŘADA RLC = standardní, kompletní s čepem a pouzdrém RLB = pouze čep			
41	ŘADY VÁLČŮ 24 = pro řadu 24 a 25 41 = pro řadu 61 a 63		PNEUMATICKÝ SYMBOL RDLK	
32	PRŮMĚR VÁLCE (mm) 20 = 20 mm 25 = 25 mm 32 = 32 mm 40 = 40 mm 50 = 50 mm 63 = 63 mm 80 = 80 mm 100 = 100 mm 125 = 125 mm			

PNEUMATICKÉ SYMBOLY

Pneumatické symboly zahrnuté v PŘÍKLADU KÓDOVÁNÍ jsou uvedeny níže.

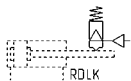

Vysunutí pístnice a přídržná síla

Tabulka znázorňující vysunutí pístnice, které jsou nutné pro montáž zámku pístnice.

Ø	Vysunutí pístnice [X] (mm)	Přídržná síla [statické zatížení] (N)
20	+50	300
25	+48	400
32	+40	650
40	+43	1100
50	+57	1600
63	+57	2500
80	+80	4000
100	+80	6500
125	+125	8800

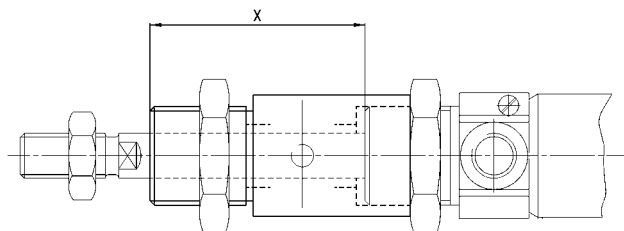

Řada SA tlumiče nárazu

7 velikostí

Závity: M8×1 – M10×1 – M12×1 – M14×1,5 – M20×1,5 – M25×1,5 – M27×1,5



PŘÍKLAD KÓDOVÁNÍ

SA	-	2015	
SA	ŘADA		
0806	VELIKOST/ZDVIH 0806 = velikost M8×1 / zdvih 6 mm 1007 = velikost M10×1 / zdvih 7 mm 1210 = velikost M12×1 / zdvih 10 mm 1412 = velikost M14×1,5 / zdvih 12 mm 2015 = velikost M20×1,5 / zdvih 15 mm 2525 = velikost M25×1,5 / zdvih 25 mm 2725 = velikost M27×1,5 / zdvih 25 mm		
	VERZE = standardní, s kloboučkem W = bez kloboučku (na vyžádání)		

Matice nastavení zdvihu

A = výchozí poloha
B = konečná poloha

- 1 = nárazový objekt
- 2 = matice nastavení zdvihu
- 3 = tlumič nárazu
- 4 = upevňovací šroub
- 5 = zdvih
- 6 = délka zdvihu

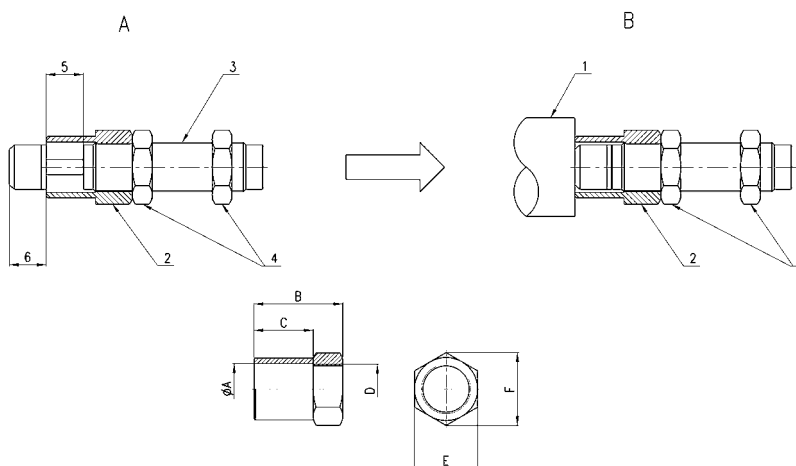



Mod.		Ø A	B	C	D	E	F
SA-085C	(pro SA-0806)	10,5	14	9	M8×1	11	12,7
SA-105C	(pro SA-1007)	12	16	10	M10×1	13	14,7
SA-125C	(pro SA-1210)	14,5	20	13	M12×1	16	18,5
SA-145C	(pro SA-1412)	14,5	27	15	M14×1	19	21,9
SA-205C	(pro SA-2015)	27,8	35	20	M20×1,5	26	30
SA-255C	(pro SA-2525)	5,8	45	30	M25×1,5	32	37
SA-275C	(pro SA-2725)	20,7	65	50	M27×1,5	32	37

Souhrnný rejstřík

1 Elektromechanické válce

	Strana
 Řada 6E Elektromechanické válce	67

2 Elektromechanické osy

	Strana
 Řada 5E Elektromechanická osa	70
 Řada 5V Vertikální elektromechanická osa	73

3 Řídicí jednotky a software

	Strana
 QSet Konfigurační software	75
 Řada DRWB Řídicí jednotky pro ovládání elektropohonů	76
 Řada DRCS Řídicí jednotky pro krokové motory	76

4 Motory a převodovky

	Strana
 Řada MTB Motory pro elektrické pohony	77
 Řada MTS Motory pro elektrické pohony	77
 Řada GB Planetové převodovky	78
 Řada CO Zařízení pro přenos pohybu	79

Řada 6E

Elektromechanické válce

Velikosti 32, 40, 50, 63, 80, 100

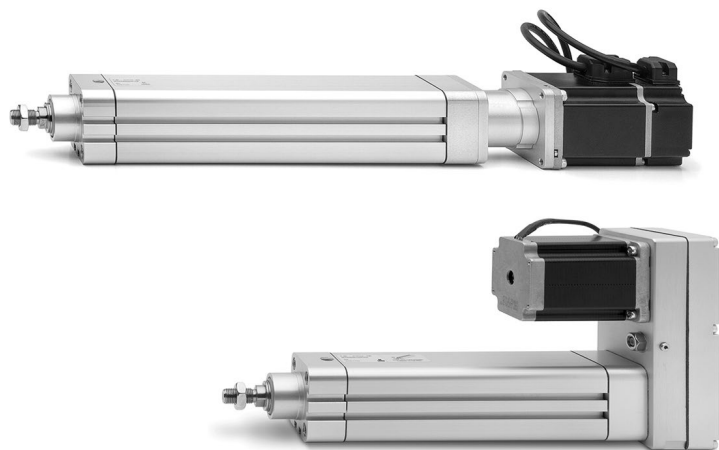

- » V souladu s normou ISO 15552
- » Vícepohový systém s přenosem pohybu pomocí recirkulačního kuličkového šroubu
- » Možnost zapojení motoru sériově nebo paralelně
- » Velký výběr motorových rozhraní
- » Trvalé předmazání (bezúdržbové)
- » Vysoká opakovatelnost polohování
- » Snížená axiální vůle
- » Možnost použití magnetických snímačů
- » Integrovaný antirotační systém tyče
- » IP40/IP65
- » Široká nabídka upevňovacího příslušenství
- » Kompatibilní s antirotačními vodicími jednotkami řady 45

STANDARDNÍ ZDVIHY

Mezilehlé zdvihy jsou k dispozici na vyžádání.

Velikost	100	200	300	400	500	600	700	800	1000	1200	1500
32	x	x	x	x	x						
40	x	x	x	x	x	x	x				
50	x	x	x	x	x	x		x	x		
63	x	x	x	x	x			x	x	x	
80	x	x	x	x	x			x	x	x	x
100	x	x	x	x	x			x	x	x	x

PŘÍKLAD KÓDOVÁNÍ

6E	032	BS	0200	P05	A
6E	ŘADA				
032	VELIKOST: 032 = 32 040 = 40		050 = 50 063 = 63	080 = 80 100 = 100	
BS	TYP KONSTRUKCE: BS = recirkulační kuličkový šroub				
0200	ZDVIH: 100–1500 mm				
P05	ROZTEČ ZÁVITU: P05 = 5 mm P10 = 10 mm P16 = 16 mm (pouze pro velikost 40)		P20 = 20 mm (pouze pro velikost 50) P25 = 25 mm (pouze pro velikost 63) P32 = 32 mm (pouze pro velikost 80)	P40 = 40 mm (pouze pro velikost 100)	
A	KONSTRUKCE: A = standardní matice pístnice				
VERZE: = IP40 (není k dispozici pro velikosti 80 a 100) P = IP65 (___) = vysunutá pístnice ___ mm					

Těleso pro axiální připojení Mod. CM

Materiál: eloxovaný hliník
Obsahuje:
1× těleso
4× šrouby

Mod.
CM-6E-32
CM-6E-40
CM-6E-50
CM-6E-63



Příruba pro axiální připojení Mod. FM

Materiál: eloxovaný hliník
Obsahuje:
1× příruba
1× pružná spojka
4× šrouby

Mod.
FM-6E-32-0100
FM-6E-32-0023
FM-6E-40-0400
FM-6E-40-0023
FM-6E-50-0400
FM-6E-50-0024
FM-6E-63-0750
FM-6E-63-0024



Sada pro axiální připojení Mod. AM

Obsahuje:
1× těleso, 1× příruba,
1× pružná spojka,
4× šrouby pro připojení
na straně válce,
4× šrouby pro připojení
na straně motoru,
3× těsnění, 4× těsnicí podložky

Mod.
AM-6E-32-0100 AM-6E-50-0024
AM-6E-32-0100P AM-6E-50-0024P
AM-6E-32-0023 AM-6E-50-0034P
AM-6E-32-0023P AM-6E-63-0750
AM-6E-32-0024P AM-6E-63-0750P
AM-6E-40-0400 AM-6E-63-0024
AM-6E-40-0400P AM-6E-63-0024P
AM-6E-40-0023 AM-6E-63-0034P
AM-6E-40-0023P AM-6E-80-1000P
AM-6E-40-0024P AM-6E-80-0034P
AM-6E-50-0400 AM-6E-100-1000P
AM-6E-50-0400P AM-6E-100-0034P
AM-6E-50-0750P



Sada pro axiální připojení Mod. AR

Obsahuje:
2× příruba (1 pro velikost 80)
8× šrouby
1× spojka
2× těsnění (1 pro velikost 80)

Mod.
AR-6E-50-R060P
AR-6E-63-R060P
AR-6E-80-R080P
AR-6E-100-R120P

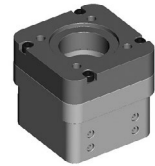

Sada pro paralelní připojení Mod. PM

Sada obsahuje:
1× přední kryt
1× zadní kryt
2× kladky
2× uzamykací sady
1× ozubený řemen
1× pásová trakční jednotka
4× šrouby na straně válce
4× zadní šrouby krytu
+ těsnicí podložky
6× upevňovací šrouby krytu
3× těsnění
1× těsnicí zátka
4× těsnicí podložky motoru

Mod.
PM-6E-32-0100P PM-6E-80-1000P
PM-6E-32-0024P PM-6E-80-0034P
PM-6E-40-0400P PM-6E-80-R080P
PM-6E-40-0024P PM-6E-100-1000P
PM-6E-50-0400P PM-6E-100-0034P
PM-6E-50-0034P PM-6E-100-R080P
PM-6E-50-R060P
PM-6E-63-0750P
PM-6E-63-0034P
PM-6E-63-R060P



Držák válce Mod. BA-6E

Obsahuje:
2× patky
8× středící kroužky
8× šrouby

Mod.
BA-6E-80
BA-6E-100

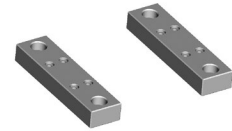

Držák patky Mod. B-6E

Materiál: pozinkovaná ocel
Obsahuje:
2× patky
8× šrouby

Mod.
B-6E-32
B-6E-40
B-6E-50
B-6E-63
B-6E-80
B-6E-100



Přední radiální čep se zarovnáním Mod. FN

Materiál: pozinkovaná ocel
Obsahuje:
1× radiální čep se zarovnáním
4× šrouby

Mod.
FN-32
FN-40
FN-50
FN-63
FN-6E-80
FN-6E-100



Protikus držáku pro přední radiální čep Mod. BF

Materiál: hliník
Obsahuje:
2× podpěry

Mod.
BF-32
BF-40-50
BF-63-80
BF-100-125



Přední příruba Mod. D-E

Materiál: hliník
Obsahuje:
1× příruba
4× šrouby

Mod.
D-E-41-32
D-E-41-40
D-E-41-50
D-E-41-63
D-E-6E-80
D-E-6E-100

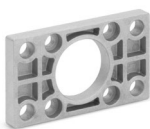

Boční upínací držák Mod. BG

Materiál: hliník
Obsahuje:
2× svorky

Mod.
BG-6E-32
BG-6E-40
BG-6E-50
BG-6E-63
BG-6E-80
BG-6E-100



Zadní vnější radiální čep Mod. L

Materiál: hliník
Obsahuje:
1× vnější radiální čep
4× šrouby

Mod.
L-41-32
L-41-40
L-41-50
L-41-63
L-41-80
L-41-100



Zadní vnitřní radiální čep Mod. C a C-H

Materiál: hliník
Obsahuje:
1× vnitřní radiální čep
4× šrouby

Mod.
C-41-32
C-41-40
C-41-50
C-H-41-63
C-H-41-80
C-H-41-100

**Kombinace příslušenství Mod. C+L+S**

Materiál: hliník

Mod.
C+L+S-32
C+L+S-40
C+L+S-50
C+L+S-63
C+L+S-80
C+L+S-100

**90° vnější radiální čep Mod. ZC**

CETOP RP 107P
Materiál: hliník
Obsahuje:
1× vnější podpěra

Mod.
ZC-32
ZC-40
ZC-50
ZC-63
ZC-80
ZC-100

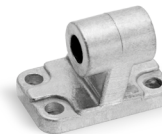
**Kulový kloub radiálního čepu Mod. R**

Tento radiální čep není v souladu s normou ISO 15552
Materiál: hliník
Obsahuje:
1× kulový kloub radiálního čepu
4× šrouby

Mod.
R-41-32
R-41-40
R-41-50
R-41-63
R-41-80
R-41-100
R-50
R-80

**Vidlicový čep Mod. S**

Obsahuje:
1× vidlicový čep z nerezové oceli 303
2× pojistný kroužek, ocel

Mod.
S-32
S-40
S-50
S-63
S-80
S-100

**Otočný kulový kloub Mod. GA**

ISO 8139
Materiál: pozinkovaná ocel

Mod.
GA-32
GA-40
GA-50-63
GA-80-100

**Nástrčný kloub pístnice Mod. GY**

Materiál: zama a pozinkovaná ocel

Mod.
GY-32
GY-40
GY-50-63
GY-80-100

**Vidlicová koncovka Mod. G**

ISO 8140
Materiál: pozinkovaná ocel

Mod.
G-25-32
G-40
G-50-63
G-80-100

**Pojistná matice pístnice Mod. U**

ISO 4035
Materiál: pozinkovaná ocel

Mod.
U-25-32
U-40
U-50-63
U-80-100

**Kompenzační hlavice Mod. GK**

Materiál: pozinkovaná ocel

Mod.
GK-25-32
GK-40
GK-50-63
GK-80-100

**Spojovací díl Mod. GKF**

Materiál: pozinkovaná ocel

Mod.
GKF-25-32
GKF-40
GKF-50-63
GKF-80-100

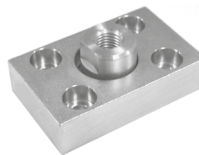
**Profil krytu drážky Mod. S-CST-500**

Dodává se s hadicí 500 mm

Drážková matice pro snímač

Materiál: ocel
Obsahuje:
2× matice

Mod.
PCV-5E-CS-M3
PCV-5E-CS-M4



Řada 5E

Elektromechanické osy

Velikosti 50, 65, 80

Dostupné verze: standardní osa, opěrná osa, zesílená osa

- » Vícepolohový systém s přenosem pohybu ozubeným řemenem
- » Vhodné pro vysokou dynamiku
- » Možnost připojení motoru na 4 stranách
- » Velký výběr motorových rozhraní
- » Možnost použití magnetických bezkontaktních snímačů polohy a/nebo indukčních snímačů
- » IP 40
- » Dodává se s ochrannými zátkami pro koncové bloky a středící pouzdra jezdce
- » Maximální zdvih 6 metrů
- » Desky pro implementaci víceosých systémů
- » Přítomnost vnitřních kanálků pro domazávání
- » Maznice jsou součástí dodávky
- » Široká nabídka příslušenství pro montáž os
- » Nabídka jezdců: standardní, dlouhý, dvojitý



PŘÍKLAD KÓDOVÁNÍ

5E	S	050	TBL	0200	A	S	2(500)
5E	ŘADA						
S	PROFIL S = čtvercový průřez						
050	VELIKOST RÁMU 050 = 50 x 50 mm 065 = 65 x 65 mm 080 = 80 x 80 mm						
TBL	PŘENOS TBL = ozubený řemen						
0200	ZDVIH 0050-4000 mm pro velikost 050 0050-6000 mm pro velikosti 065 a 080						
A	VERZE A = standardní osa D = opěrná osa H = zesílená osa (pouze pro velikosti 65 a 80)						
S	TYP JEZDCE S = standardní L = dlouhý - pouze pro standardní osu (verze A)						
2(500)	POČET JEZDCŮ 1 = 1 jezdec 2 (____) = 2 jezdců s krokem (____) mm - pouze pro standardní osu (A) s opěrnou osou (D) a standardním jezdce (S)						

Boční upínací držák Mod. BGS

Materiál: Hliník
Obsahuje:
2× svorky

Mod.
BGS-5E-M5
BGS-5E-M5
BGS-5E-M5
BGS-5E-M6
BGS-5E-M6
BGS-5E-M6

**Děrovaný boční upínací držák Mod. BGA**

Materiál: Hliník
Obsahuje:
2× svorky s děrováním

Mod.
BGA-5E-M5
BGA-5E-M5
BGA-5E-M5
BGA-5E-M6
BGA-5E-M6
BGA-5E-M6

**Deska rozhraní – jezdec na jezdec**

Sada obsahuje:
1× deska rozhraní
8× šrouby + 8× pojistné podložky pro připojení desky na jezdec hlavní osy
4× šrouby + 4× pojistné podložky pro připojení desky na jezdec sekundární osy

Mod.
XY-S65-S50
XY-S80-S50
XY-S80-S65

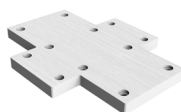
**Deska rozhraní – profil na jezdec**

Sada obsahuje:
1× deska rozhraní
8× šrouby + 8× pojistné podložky pro připojení desky na jezdec hlavní osy
4× svorky
8× šrouby + 8× pojistné podložky pro připojení sekundární osy k desce pomocí svorek

Mod.
XY-S65-P50
XY-S80-P50
XY-S80-P65

**Deska rozhraní – profil na jezdec – dlouhé rameno**

Sada obsahuje:
1× deska rozhraní
8× šrouby + 8× pojistné podložky pro připojení desky na jezdec hlavní osy
4× svorky
8× šrouby + 8× pojistné podložky pro připojení desky na jezdec sekundární osy pomocí svorek
Pozn: Dávejte pozor při montáži modelů FRH a FS

Mod.
XY-S50-P50-T
XY-S65-P50-T
XY-S65-P65-T
XY-S80-P50-T
XY-S80-P65-T
XY-S80-P80-T

**Deska rozhraní – válec řady 6E na jezdec**

Sada obsahuje:
1× deska rozhraní
4× šrouby + 4× pojistné podložky pro připojení desky na jezdec osy
2× svorky
4× šrouby + 4× pojistné podložky k upevnění válce řady 6E pomocí svorek

Mod.
XY S50-6E32
XY-S65-6E32
XY-S65-6E40
XY S65-6E50
XY-S80-6E32
XY-S80-6E40
XY-S80-6E50
XY S80-6E63

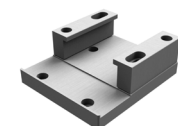
**Deska rozhraní – profilová strana na jezdec – levá poloha**

Sada obsahuje:
1× deska rozhraní
8× šrouby + 8× pojistné podložky pro připojení desky na jezdec hlavní osy,
šrouby a matice pro drážku k připojení desky na jezdec sekundární osy

Mod.
XY-S50-LL50
XY-S65-LL50
XY-S65-LL65
XY-S80-LL50
XY-S80-LL65
XY-S80-LL80

**Deska rozhraní – profilová strana na jezdec – pravá poloha**

Sada obsahuje:
1× deska rozhraní
8× šrouby + 8× pojistné podložky pro připojení desky na jezdec hlavní osy,
šrouby a matice pro drážku k připojení desky na jezdec sekundární osy

Mod.
XY-S50-LR50
XY-S65-LR50
XY-S65-LR65
XY-S80-LR50
XY-S80-LR65
XY-S80-LR80

**Rozhraní – antirotační vodička ř. 45 / válec ř. 6E na jezdec**

Sada obsahuje:
1× deska rozhraní
8× šrouby + 8× pojistné podložky pro připojení desky na jezdec
4× šrouby pro připojení válce

Mod.
XY-S50-45N32
XY-S65-45N32
XY-S65-45N40
XY-S65-45N50
XY-S80-45N40
XY-S80-45N50
XY-S80-45N63

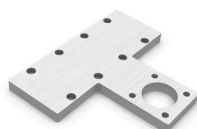
**Pevná deska rozhraní**

Sada obsahuje:
1× deska rozhraní
4× svorky
8× šrouby pro připojení svorek k desce

Mod.
X-P50
X-P65
X-P80



Připojovací příruba SE/5V

Mod.
YZ-50-5V50
YZ-65-5V50
YZ-65-5V65
YZ-80-5V50
YZ-80-5V65
YZ-80-5V80

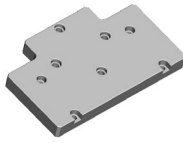

Středící kroužek Mod. TR-CG

Obsahuje:
2× středící ocelové kroužky

Mod.
TR-CG-04
TR-CG-05
TR-CG-06
TR-CG-08
TR-CG-10
TR-CG-12



Sada pro upevnění indukčního snímače

Sada obsahuje:
1× snímací terč
2× šrouby k upevnění snímacího terče
1× nosná deska snímače
2× šrouby pro připojení nosné desky snímače
2× matice pro drážku

Mod.
SIS-M5-50/65
SIS-M8-65
SIS-M5-80
SIS-M8-80



Sada pro připojení převodovky řady FR

Sada obsahuje:
1× připojovací příruba
4× šrouby + 4× pojistné podložky pro připojení příruby
1× uzamykací sada
4× šrouby + 4× pojistné podložky pro připojení převodovky

Mod.
FR-5E-50
FR-5E-65
FR-5E-80

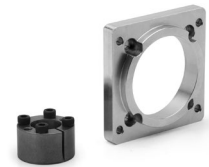

Sada pro připojení převodovky – rozšířená řada (velikosti 50, 65)

Sada obsahuje:
1× připojovací příruba
4× šrouby + 4× pojistné podložky pro připojení příruby
1× expanzní spojka
4× šrouby + 4× pojistné podložky pro připojení převodovky

Mod.
FRH-5E-50
FRH-5E-65



Sada pro připojení převodovky – rozšířená řada (velikost 80)

Sada obsahuje:
2× připojovací příruba
4× šrouby + 4× pojistné podložky
1× expanzní spojka
4× šrouby + 4× pojistné podložky k upevnění osy
4× šrouby + 4× pojistné podložky k upevnění profilu
4× matice + 4× šrouby k upevnění převodovky

Mod.
FRH-5E-80



Sada pro přímé připojení krokového motoru

Sada obsahuje:
1× připojovací příruba MTS-24
4× šrouby + 4× pojistné podložky
1× expanzní spojka
1× pouzdro (není součástí FS-5E-50-0024)

Mod.
FS-5E-50-0024
FS-5E-65-0024

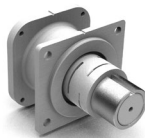

Drážková matice pro snímač

Materiál: ocel
Obsahuje:
2× matice

Mod.
PCV-5E-CS-M3
PCV-5E-CS-M4



Drážková matice 6 – obdélníkový typ

Materiál: ocel
Obsahuje:
2× matice

Mod.
PCV-5E-C6-M4Q



Drážková matice 6 pro přední vložení

Materiál: ocel
Obsahuje:
2× matice

Mod.
PCV-5E-C6-M4R



Drážková matice 8 s pružnou klapkou

Materiál: ocel
Obsahuje:
2× matice

Mod.
PCV-5E-C8-M5
PCV-5E-C8-M6



Sada pro paralelní připojení

Sada obsahuje:
1× paralelní hřídel
2× expanzní spojka

Mod.
PS-5E-50-0000
PS-5E-65-0000
PS-5E-80-0000



Řada 5V

Vertikální elektromechanická osa

Velikosti 50, 65, 80



- » Vysoká dynamika
- » Snadná integrace do systémů x-y-z
- » Zdvihy do 1500 mm
- » Verze s integrovanými tlumiči nárazů
- » Maznice jsou součástí dodávky
- » Dodává se se středícími pouzdry jezdce

PŘÍKLAD KÓDOVÁNÍ

5V	S	050	TBL	0200	A	S	1	
-----------	----------	------------	------------	-------------	----------	----------	----------	--

5V	ŘADA
S	PROFIL: S = čtvercový průřez
050	VELIKOST RÁMU: 050 = 50 × 50 mm 065 = 65 × 65 mm 080 = 80 × 80 mm
TBL	PŘENOS: TBL = ozubený řemen
0200	ZDVIH [C]: 0050-1500
A	VERZE: A = standardní H = zesílená osa (pouze pro velikosti 65 a 80)
S	TYP JEZDCE: S = standardní
1	POČET JEZDCŮ: 1 = 1 jezdec
	TYP KONCOVÉHO BLOKU: = standardní SA = integrovaný tlumič nárazů

Sada pro připojení převodovky

Sada obsahuje:
1× připojovací příruba
4× šrouby + 4× pojistné podložky pro připojení příruby
1× uzamykací sada
4× šrouby + 4× pojistné podložky pro připojení převodovky

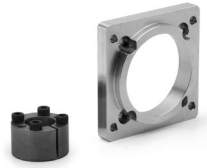

Mod.
FR-5V-50
FR-5V-65
FR-5V-80

Sada magnetu Mod. SMS-5V-U

Obsahuje:
1× deska
1× magnet
2× zajišťovací šrouby



Mod.
SM5-5V-U

Sada držáku snímače Mod. SMS-5V

Obsahuje:
1× deska
2× šrouby

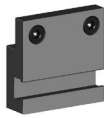

Mod.
SMS-5V-50
SMS-5V-65/80
SMS-5V-65/80

Středící kroužek Mod. TR-CG

Obsahuje:
2× středící ocelové kroužky



Mod.
TR-CG-04
TR-CG-05
TR-CG-06
TR-CG-08
TR-CG-10
TR-CG-12

Připojovací příruba 5E/5V

Mod.
YZ-50-5V50
YZ-65-5V50
YZ-65-5V65
YZ-80-5V50
YZ-80-5V65
YZ-80-5V80

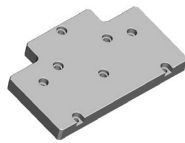

Drážková matice pro snímač

Materiál: ocel
Obsahuje:
2× matice



Mod.
PCV-5E-CS-M3
PCV-5E-CS-M4

Drážková matice 6 – obdélníkový typ

Materiál: ocel
Obsahuje:
2× matice



Mod.
PCV-5E-C6-M4Q

Drážková matice 6 pro přední vložení

Materiál: ocel
Obsahuje:
2× matice



Mod.
PCV-5E-C6-M4R

Drážková matice 8 s pružnou klapkou

Materiál: ocel
Obsahuje:
2× matice



Mod.
PCV-5E-C8-M5
PCV-5E-C8-M6

Konfigurační software QSet

Intuitivní a efektivní

Společnost Camozzi vyvinula software QSet, aby každý uživatel i bez specifických programátorských dovedností mohl vytvořit program pro umístění nebo ovládání osy nebo elektrického válce. Po konfiguraci je možné parametrizovat různé příkazové řádky, z nichž každý definuje absolutní, relativní nebo silovou polohu. Všechny ostatní funkce jsou dostupné snadno a rychle.

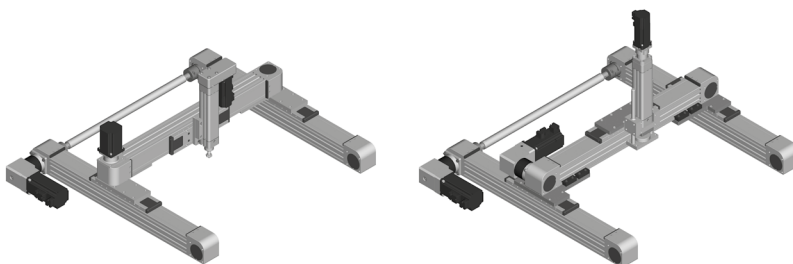

CamoZZi Automation - QSet

C:\Users\dFerrarini\OneDrive - CAMOZZI INDUSTRIES SPA\Documenti di lavoro\Assi elettrici\Fiere 2016\Cina\Portale x.cmx *

GENERAL SETUP **MANAGE** ADVANCED HELP

Servo OFF Homing Stop

Servo Busy Connection Ok

PROGRAMS

Add new

PROG.	TYPE COMMAND	FORCE [N] max 50	POSITION [mm] max 960	VELOCITY [mm/s] max 1607	ACC [mm/s²] max 10000	DEC [mm/s²] max 10000	
1	Pos. Absolute	0.000	122.189	1607.000	6000.000	6000.000	
2	Pos. Absolute	0.000	79.262	1607.000	6000.000	6000.000	
3	Pos. Absolute	0.000	49.483	1607.000	6000.000	6000.000	
4	Pos. Absolute	0.000	19.491	1607.000	6000.000	6000.000	
5	Pos. Absolute	0.000	230.642	1607.000	6000.000	6000.000	
6	Pos. Absolute	0.000	518.814	1607.000	6000.000	6000.000	
7	Pos. Absolute	0.000	549.521	1607.000	6000.000	6000.000	
8	Pos. Absolute	0.000	579.521	1607.000	6000.000	6000.000	

Cycle [Start] [Stop]

STATUS

In Run Homed Ready

518.814mm

OUT IN PROG. 0

MANUAL CONTROL

Velocity JOG [mm/s] 5.000 Step [mm] 5.000

[Left] [Home] ZERO [Right] [Stop]

Řada DRWB řídící jednotky pro ovládání elektropohonů

Řídící jednotky pro bezkartáčové motory, velikosti ve výkonových třídách 100, 400, 750, 1000 W



- » Kompletně digitální řídicí jednotky
- » Funkce PLC programovatelné pomocí konfiguračního softwaru Camozzi QSet
- » Řízení otáček, polohy a točivého momentu (točivý moment pouze u řady DRWB)
- » 64 pozic programovatelných prostřednictvím QSet
- » Vlastní kompenzace chyb

PŘÍKLAD KÓDOVÁNÍ

DRWB	-	W01	-	2	-	D	-	E	-	A
DRWB	ŘADA									
W01	ROZMĚR W: W01 = 100 W - W04 = 400 W - W07 = 750 W - W10 = 1000 W									
2	NAPÁJENÍ: 2 = 220 V AC									
D	KOMUNIKACE: D = digitální I/O a analogová									
E	ZPĚTNÁ VAZBA: E = inkrementální kodér 13 bitů									
A	VERZE: A = Standardní									

Řídící jednotky řady DRCS pro krokové motory

Plně digitální jednotky jedné velikosti s integrovaným systémem WLAN a NFC



- » Plně digitální řídicí jednotka s integrovanými funkcemi PLC
- » Programovatelná pomocí konfiguračního softwaru Camozzi QSet
- » Zpětná vazba pomocí inkrementálního kodéru
- » Systém NFC (Near Field Communication)
- » 127 programovatelných poloh (nastavení, zrychlení, rychlost a poloha)
- » Kabelová konfigurace pomocí USB 2.0 a WLAN BL-BLE
- » Lze ovládat frekvenčně (krok a směr), digitálními I/O a sériovým protokolem CANopen

PŘÍKLAD KÓDOVÁNÍ

DRCS	-	A05	-	8	-	D	-	0	-	A
DRCS	ŘADA									
A05	VELIKOST PŘI MAX. PROUDU: A05 = 7 A									
8	NAPÁJENÍ: 8 = 48 V DC									
D	KOMUNIKACE: D = Digitální I/O a impulsní frekvence - C = CANopen, Digitální I/O a impulsní frekvence									
0	ZPĚTNÁ VAZBA: 0 = zpětná vazba									
A	VERZE: A = standardní - B = WLAN BL-BLE									

Motory řady MTB pro elektrický pohon

Bezkartáčové motory ve výkonových třídách 100, 400, 750, 1000 W

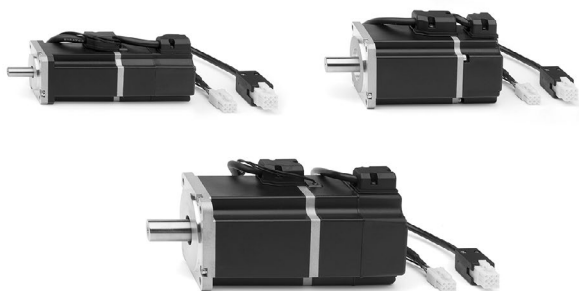

- » Motory s nízkou setrvačností
- » K dispozici s brzdou nebo bez
- » S inkrementálním 13bitovým kóděrem
- » K dispozici jsou různé velikosti nebo výkonové třídy
- » K dispozici je verze s krytím IP65

PŘÍKLAD KÓDOVÁNÍ

MTB	-	010	-	2	-	0	-	E
------------	---	------------	---	----------	---	----------	---	----------

MTB	ŘADA
010	VÝKON: 010 = 100 W - 040 = 400 W - 075 = 750 W - 100 = 1000 W
2	NAPÁJENÍ: 2 = 220 V DC
0	BRZDA: 0 = bez brzdy - F = s brzdou
E	KODÉR: E = inkrementální 13bitový
	VERZE: = Standardní - P = IP65

Motory řady MTS pro elektrický pohon

Krokové motory s upevňovací přírubou Nema 23, 24, 34



- » Motory s nízkou setrvačností
- » K dispozici jsou různé velikosti nebo výkonové třídy
- » Verze s inkrementálním kóděrem
- » Verze s inkrementálním kóděrem a brzdou
- » K dispozici je verze s krytím IP65

PŘÍKLAD KÓDOVÁNÍ

MTS	-	23	-	18	-	060	-	0	-	0	-	S	-	C
------------	---	-----------	---	-----------	---	------------	---	----------	---	----------	---	----------	---	----------

MTS	ŘADA
23	VELIKOST PŘÍRUBOVÉHO PŘIPOJENÍ MOTORU: 23 = Nema 23 - 24 = Nema 24 - 34 = Nema 34
18	ROZLIŠENÍ VE STUPNÍCH NA OTÁČKU: 18 = 1,8° na krok
060	TOČIVÝ MOMENT: 060 = 0,6 Nm pouze s 23 - 120 = 1,2 Nm pouze s Nema 23 IP65 - 250 = 2,5 Nm pouze s Nema 24 - 701 = 7,1 Nm pouze s Nema 34
0	ELEKTRICKÉ PŘIPOJENÍ: 0 = konektor
0	BRZDA: 0 = bez brzdy - F = s brzdou
S	VARIANTY KODÉRU: S = jedna hřídel bez snímače - E = jedna hřídel se snímačem (pouze VELIKOST Nema 23 a 24)
C	VARIANTY MECHANICKÝCH HŘÍDELÍ: C = válcová hřídel
	VERZE: = Standardní - P = IP65

Planetové převodovky řady GB

Dostupné velikosti: 40, 60, 80, 120

Řadová planetová převodovka



Mod.		
GB-040-03-D-0100	GB-060-07-D-0400	GB-080-03-D-0024
GB-040-05-D-0100	GB-060-10-D-0400	GB-080-05-D-0024
GB-040-07-D-0100	GB-060-03-D-0024	GB-080-07-D-0024
GB-040-10-D-0100	GB-060-05-D-0024	GB-080-10-D-0024
GB-040-03-D-0024	GB-060-07-D-0024	GB-120-03-D-1000
GB-040-05-D-0024	GB-060-10-D-0024	GB-120-05-D-1000
GB-040-07-D-0024	GB-080-03-D-0750	GB-120-07-D-1000
GB-040-10-D-0024	GB-080-05-D-0750	GB-120-10-D-1000
GB-060-03-D-0400	GB-080-07-D-0750	
GB-060-05-D-0400	GB-080-10-D-0750	

Ortogonální planetová převodovka



Mod.		
GB-040-03-A-0100	GB-060-07-A-0400	GB-080-03-A-0024
GB-040-05-A-0100	GB-060-10-A-0400	GB-080-05-A-0024
GB-040-07-A-0100	GB-060-03-A-0024	GB-080-07-A-0024
GB-040-10-A-0100	GB-060-05-A-0024	GB-080-10-A-0024
GB-040-03-A-0024	GB-060-07-A-0024	GB-120-03-A-1000
GB-040-05-A-0024	GB-060-10-A-0024	GB-120-05-A-1000
GB-040-07-A-0024	GB-080-03-A-0750	GB-120-07-A-1000
GB-040-10-A-0024	GB-080-05-A-0750	GB-120-10-A-1000
GB-060-03-A-0400	GB-080-07-A-0750	
GB-060-05-A-0400	GB-080-10-A-0750	

Zařízení pro přenos pohybu řady CO

Elastomerová spojka se svorkami Mod. COE



PŘÍKLAD KÓDOVÁNÍ

COE	-	10	-	1200	-	1400	-	A
-----	---	----	---	------	---	------	---	---

COE	SÉRIOVÝ MODEL	
10	VELIKOST: 05 10 20 60	
1200	PRŮMĚR OTVORU 1: 0635 = 6,35 mm (pouze pro velikosti 5 a 10) 0800 = 8,00 mm (pouze pro velikosti 5 a 10) 1000 = 10,00 mm (pouze pro velikosti 5 a 10) 1100 = 11,00 mm (pouze pro velikost 5) 1200 = 12,00 mm (pouze pro velikosti 10 a 20) 1400 = 14,00 mm (pouze pro velikosti 10, 20 a 60) 1500 = 15,00 mm (pouze pro velikosti 10 a 20)	1600 = 16,00 mm (pouze pro velikosti 10, 20 a 60) 1900 = 19,00 mm (pouze pro velikosti 20 a 60) 2000 = 20,00 mm (pouze pro velikosti 20 a 60) 2400 = 24,00 mm (pouze pro velikosti 20 a 60) 2500 = 25,00 mm (pouze pro velikost 60) 3200 = 32,00 mm (pouze pro velikost 60)
1400	PRŮMĚR OTVORU 2: 0635 = 6,35 mm (pouze pro velikosti 5 a 10) 0800 = 8,00 mm (pouze pro velikosti 5 a 10) 1000 = 10,00 mm (pouze pro velikosti 5 a 10) 1100 = 11,00 mm (pouze pro velikost 5) 1200 = 12,00 mm (pouze pro velikosti 10 a 20) 1400 = 14,00 mm (pouze pro velikosti 10, 20 a 60) 1500 = 15,00 mm (pouze pro velikosti 10 a 20)	1600 = 16,00 mm (pouze pro velikosti 10, 20 a 60) 1900 = 19,00 mm (pouze pro velikosti 20 a 60) 2000 = 20,00 mm (pouze pro velikosti 20 a 60) 2400 = 24,00 mm (pouze pro velikosti 20 a 60) 2500 = 25,00 mm (pouze pro velikost 60) 3200 = 32,00 mm (pouze pro velikost 60)
A	TVRDOT ELASTOMERU: A = 98 Sh A B = 64 Sh D (pouze pro velikosti 10 a 20)	

Elastomerová spojka s expanzní hřídelí Mod. COS



PŘÍKLAD KÓDOVÁNÍ

COS	-	10	-	2000	-	1400	-	A
-----	---	----	---	------	---	------	---	---

COS	SÉRIOVÝ MODEL	
10	VELIKOST: 10 20 60	
2000	PRŮMĚR HŘÍDELE: 2000 = 20,00 mm (pouze pro velikost 10) 2600 = 26,00 mm (pouze pro velikost 20) 3800 = 38,00 mm (pouze pro velikost 60)	
1400	PRŮMĚR OTVORU: 0635 = 6,35 mm (pouze pro velikost 10) 0800 = 8,00 mm (pouze pro velikost 10) 1000 = 10,00 mm (pouze pro velikost 10) 1200 = 12,00 mm (pouze pro velikosti 10 a 20) 1270 = 12,70 mm (pouze pro velikost 10) 1400 = 14,00 mm (pouze pro velikosti 10, 20 a 60) 1500 = 15,00 mm (pouze pro velikosti 10 a 20) 1600 = 16,00 mm (pouze pro velikosti 10, 20 a 60) 1900 = 19,00 mm (pouze pro velikosti 20 a 60) 2000 = 20,00 mm (pouze pro velikosti 20 a 60) 2200 = 22,00 mm (pouze pro velikost 20) 2400 = 24,00 mm (pouze pro velikosti 20 a 60) 2500 = 25,00 mm (pouze pro velikost 60) 3200 = 32,00 mm (pouze pro velikost 60)	
A	TVRDOT ELASTOMERU: A = 98 Sh A B = 64 Sh D (pouze pro velikosti 10 a 20)	

Samostředící uzamykací sada Mod. COT



Mod.

COT-1800-0800

COT-2000-1000

COT-2200-1200

COT-2600-1400

COT-2800-1500

COT-3500-1900

COT-3800-2000

COT-4700-2400

COT-4700-2500

Souhrnný rejstřík

1 Chapadla

	Strana
  <p>Řada CGAN Úhlová chapadla s úhlem otevření 30°</p>	81
  <p>Řada CGSY Radiální chapadla otevření 180°</p>	81
 <p>Řada CGPT Paralelní chapadla s T-vedením</p>	82
 <p>Řada CGPS Paralelní chapadla s dvojitým kuličkovým vedením</p>	82
  <p>Řada CGSP Kompaktní paralelní chapadla s T-vedením</p>	83
 <p>Řada CGLN Paralelní chapadla se širokým otevíráním</p>	83
 <p>Řada CGZT Tříbodová chapadla s T-vedením</p>	84
 <p>Řada CGCN Tříbodová chapadla s T-vedením</p>	84
 <p>Řada RPGA Uchopovací kleště Velikost 20</p>	85
 <p>Řada RPGB Uchopovací kleště Velikost 8, 12</p>	85

Úhlová chapadla řady CGAN s úhlem otevření 30°

Dvočinná, magnetická, samostředící
Velikost: 10, 16, 20, 25, 32

PNEUMATICKÝ SYMBOL



Mod.
CGAN-10
CGAN-16
CGAN-20
CGAN-25
CGAN-32



PŘÍKLAD KÓDOVÁNÍ

CGAN	-	20	-	EX
-------------	---	-----------	---	-----------

CGAN	ŘADA	PNEUMATICKÝ SYMBOL PNZ1
16	VELIKOST 10 16 20 25 32	
EX	Pro objednání certifikované verze ATEX přidejte EX	

Montážní držáky Mod. L-CGP

Mod.
L-CGP-16
L-CGP-20
L-CGP-25
L-CGP-32



Montážní držáky Mod. C-CGP

Mod.
C-CGP-16
C-CGP-20
C-CGP-25
C-CGP-32

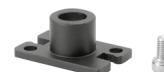

Řada CGSY radiální chapadla s otevřením 180°

Dvočinná, magnetická, samostředící
Velikost: 10, 16, 20, 25

PNEUMATICKÝ SYMBOL



Mod.
CGSY-10
CGSY-16
CGSY-20
CGSY-25



PŘÍKLAD KÓDOVÁNÍ

CGSY	-	16	-	EX
-------------	---	-----------	---	-----------

CGSY	ŘADA	PNEUMATICKÝ SYMBOL PNZ1
20	VELIKOST 10 16 20 25	
EX	Pro objednání certifikované verze ATEX přidejte EX	

Řada CGPT paralelní chapadla s T-vedením

Jednočinná a dvojčinná, magnetická, samostředící
Velikost: 16, 20, 25, 32, 40

PNEUMATICKÉ SYMBOLY



Mod.				
CGPT-16	CGPT-20	CGPT-25	CGPT-32	CGPT-40
CGPT-16-NC	CGPT-20-NC	CGPT-25-NC	CGPT-32-NC	CGPT-40-NC
CGPT-16-NO	CGPT-20-NO	CGPT-25-NO	CGPT-32-NO	CGPT-40-NO

PŘÍKLAD KÓDOVÁNÍ

CGPT	-	16	-	NC	-	W	EX
------	---	----	---	----	---	---	----

CGPT	ŘADA	
16	VELIKOST 16 - 20 - 25 - 32 - 40	
NC	FUNKCE = dvojčinný NO = jednočinný, normálně otevřený NC = jednočinný, normálně uzavřený	PNEUMATICKÉ SYMBOLY PNZ1 PNZ3 PNZ2
W	VERZE = standardní - W = vysoké teploty (150 °C) - nemagnetická	
EX	Pro objednání certifikované verze ATEX přidejte EX	

Řada CGPS paralelní chapadla s dvojitým kuličkovým vedením

Jednočinná a dvojčinná, magnetická, samostředící
Velikost: 10, 16, 20, 25, 32

PNEUMATICKÉ SYMBOLY



Mod.				
CGPS-L-10	CGPS-L-16	CGPS-L-20	CGPS-L-25	CGPS-L-32
CGPS-F-10	CGPS-F-16	CGPS-F-20	CGPS-F-25	CGPS-F-32
CGPS-L-10-NC	CGPS-L-16-NC	CGPS-L-20-NC	CGPS-L-25-NC	CGPS-L-32-NC
CGPS-F-10-NC	CGPS-F-16-NC	CGPS-F-20-NC	CGPS-F-25-NC	CGPS-F-32-NC
CGPS-L-10-NO	CGPS-L-16-NO	CGPS-L-20-NO	CGPS-L-25-NO	CGPS-L-32-NO
CGPS-F-10-NO	CGPS-F-16-NO	CGPS-F-20-NO	CGPS-F-25-NO	CGPS-F-32-NO

PŘÍKLAD KÓDOVÁNÍ

CGPS	-	L	-	16	-	NO	-	W	EX
------	---	---	---	----	---	----	---	---	----

CGPS	ŘADA	
L	TYP KONSTRUKCE: L = dlouhý prst - F = plochý prst	
16	VELIKOST 10 - 16 - 20 - 25 - 32	
NO	FUNKCE = dvojčinný NO = jednočinný, normálně otevřený NC = jednočinný, normálně uzavřený	PNEUMATICKÉ SYMBOLY PNZ1 PNZ3 PNZ2
W	VERZE: = standardní - W = vysokoteplotní (150 °C) nemagnetická	
EX	Pro objednání certifikované verze ATEX přidejte EX	

Středící kroužek Mod. TR-CG

Obsahuje:
2x středící ocelové
kroužky

Mod.	
TR-CG-04	
TR-CG-05	TR-CG-08
TR-CG-06	TR-CG-10



Montážní hřídel Mod. C-CGPS

Mod.
C-CGPS-10
C-CGPS-16
C-CGPS-20
C-CGPS-25



Nástavec pro montážní hřídel Mod. L-CGPS

Mod.
L-CGPS-10
L-CGPS-16
L-CGPS-20/25
L-CGPS-32



Řada CGSP kompaktní paralelní chapadla s T-vedením

Nové

Jednočinná a dvojčinná, magnetická, samostředicí
Velikost: 20, 25, 32, 40

PNEUMATICKÉ SYMBOLY



Mod.				
CGSP-20	CGSP-25	CGSP-32	CGSP-40	
CGSP-20-NC	CGSP-25-NC	CGSP-32-NC	CGSP-40-NC	
CGSP-20-NO	CGSP-25-NO	CGSP-32-NO	CGSP-40-NO	

PŘÍKLAD KÓDOVÁNÍ

CGSP	-	20	-	NC	-	EX
------	---	----	---	----	---	----

CGSP	ŘADA	
20	VELIKOST	20 25 32 40
NC	FUNKCE	= dvojčinný NO = jednočinný, normálně otevřený NC = jednočinný, normálně uzavřený
	PNEUMATICKÉ SYMBOLY	PNZ1 PNZ3 PNZ2
EX		Pro objednání certifikované verze ATEX přidejte EX

Sada pro upevnění magnetických snímačů

- Obsahuje:
- upevňovací šrouby (M)
- příruba (L)

Mod.
M-CGSP-20
M-CGSP-25
M-CGSP-32
M-CGSP-40



Sada pro upevnění indukčních snímačů

- Obsahuje:
- upevňovací šrouby (S)
- stavěcí šrouby (Q - R)
- příruba (P)

Mod.
I-CGSP-20
I-CGSP-25
I-CGSP-32
I-CGSP-40



Řada CGLN paralelní chapadla se širokým otevřením

Dvojčinná, magnetická, samostředicí
Velikost: 10, 16, 20, 25, 32

PNEUMATICKÝ SYMBOL



PŘÍKLAD KÓDOVÁNÍ

CGLN	-	20	-	040
------	---	----	---	-----

CGLN	ŘADA		PNEUMATICKÝ SYMBOL
20	VELIKOST	10 16 20 25 32	PNZ1
040	ZDVIH		

Mod.				
CGLN-10-020	CGLN-16-030	CGLN-20-040	CGLN-25-050	CGLN-32-070
CGLN-10-040	CGLN-16-060	CGLN-20-080	CGLN-25-100	CGLN-32-120
CGLN-10-060	CGLN-16-080	CGLN-20-100	CGLN-25-120	CGLN-32-160

Řada CGZT tříbodová chapadla s T-vedením

Jednočinná a dvojitá, magnetická, samostředící
Velikost: 40, 50, 64, 80, 100, 125, 160

PNEUMATICKÉ SYMBOLY



PŘÍKLAD KÓDOVÁNÍ

CGZT	-	050	-	NC	-	W	EX
------	---	-----	---	----	---	---	----

CGZT	ŘADA
050	VELIKOST 040 050 064 080 100 125 160
NC	FUNKCE = dvojitý NO = jednočinný, normálně otevřený NC = jednočinný, normálně uzavřený
	PNEUMATICKÉ SYMBOLY PNZ1 PNZ3 PNZ2
W	VERZE = standardní W = vysoké teploty (130 °C) – nemagnetické
EX	Pro objednání certifikované verze ATEX přidejte EX

Mod.			
CGZT-040	CGZT-064	CGZT-100	CGZT-160
CGZT-040-NC	CGZT-064-NC	CGZT-100-NC	CGZT-160-NC
CGZT-040-NO	CGZT-064-NO	CGZT-100-NO	CGZT-160-NO
CGZT-050	CGZT-080	CGZT-125	
CGZT-050-NC	CGZT-080-NC	CGZT-125-NC	
CGZT-050-NO	CGZT-080-NO	CGZT-125-NO	

Přidrzná jednotka dílu

Mod.	
P-CGZT-040	
P-CGZT-050	P-CGZT-100
P-CGZT-064	P-CGZT-125
P-CGZT-080	P-CGZT-160



Řada CGCN tříbodová chapadla s T-vedením

Dvojitá, magnetická, samostředící
Velikost: 50, 64, 80, 100, 125

PNEUMATICKÝ SYMBOL

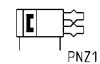

PŘÍKLAD KÓDOVÁNÍ

CGCN	-	050	-	EX
------	---	-----	---	----

CGCN	ŘADA
050	VELIKOST 050 064 080 100 125
	PNEUMATICKÉ SYMBOLY PNZ1
EX	Pro objednání certifikované verze ATEX přidejte EX

Mod.	
CGCN-050	
CGCN-064	
CGCN-080	
CGCN-100	
CGCN-125	

Řada RPGA uchopovací kleště – velikost 20

Úhlové, nesamostředící, jednočinné, normálně otevřené
Dostupné modely: Plochý prst, zahnutý prst, krátký prst,
plochý prst s drážkou pro snímač, zahnutý prst s drážkou pro snímač

PNEUMATICKÝ SYMBOL



Mod.

RPGA-20-A	RPGA-20-D
RPGA-20-B	RPGA-20-E
RPGA-20-C	

PŘÍKLAD KÓDOVÁNÍ

RPGA	-	20	-	A
------	---	----	---	---

RPGA	ŘADA
20	VELIKOST 20
A	TYP KONSTRUKCE A = plochý prst B = zahnutý prst C = krátký prst s montážními otvory pro nástavce D = plochý prst pro snímač E = zahnutý prst pro snímač

Řada RPGB uchopovací kleště – velikost 8, 12

Úhlové, nesamostředící, jednočinné, normálně otevřené
Modely: Plochý prst, krátký prst, plochý prst se snímačem

PNEUMATICKÉ SYMBOLY



Mod.

RPGB-08-A	RPGB-12-A
RPGB-08-C	RPGB-12-C
RPGB-08-D	RPGB-12-D

PŘÍKLAD KÓDOVÁNÍ

RPGB	-	12	-	A
------	---	----	---	---

RPGB	ŘADA
12	VELIKOST 08 12
A	TYP KONSTRUKCE A = plochý prst C = krátký prst s montážními otvory pro nástavce D = plochý prst s namontovaným snímačem (CSD-D-364)

Souhrnný rejstřík

1 Přísavky

	Strana
 Řada VTCF Ploché přísavky (kruhové)	87
 Řada VTOF Ploché přísavky (oválné)	87
 Řada VTCL Skládané přísavky (kruhové) 1,5 záhybu	88
 Řada VTCN Skládané přísavky (kruhové) 2,5 záhybu	88



2 Ejektory na Venturiho principu

	Strana
 Řada VEB Základní ejektor	89
 Řada VEBL Základní ejektor	89
 Řada VED Řadové ejektor	90
 Řada VEDL Řadové ejektor	90
 Řada VEC Kompaktní ejektor	91
 Řada VEM Kompaktní ejektor	92

3 Příslušenství

	Strana
 Řada NPF Upevnění pružných přísavek	93
 Řada NPM a NPR (nerotační) Pružinové písky	93
 Řada VNV Zpětné ventily	94

4 Filtry

	Strana
 Řada FVD Řadové vakuové filtry	94
 Řada FVT Vakuové filtry s průhledným tělesem	95

Ploché přísavky řady VTCF (kruhové)

Univerzální přísavky z NBR nebo silikonu.

Průměry od 3,5 do 95 mm s velikostí závitů M3, M5, G1/8, G1/4, vnější i vnitřní.



PŘÍKLAD KÓDOVÁNÍ

VT	C	F	-	0035	N	-	M3	M
-----------	----------	----------	----------	-------------	----------	----------	-----------	----------

VT	ŘADA VT = přísavka
C	TVAR C = kruhová
F	VERZE F = plochá
0035	PRŮMĚRY 0035 = 3,5 mm - 0050 = 5,0 mm - 0080 = 8,0 mm - 0100 = 10,0 mm - 0150 = 15,0 mm - 0200 = 20,0 mm - 0250 = 25,0 mm - 0300 = 30,0 mm 0350 = 35,0 mm - 0400 = 40,0 mm - 0500 = 50,0 mm - 0600 = 60,0 mm - 0800 = 80,0 mm - 0950 = 95,0 mm
N	MATERIÁLY N = NBR - S = Silikon
M3	VELIKOST ZÁVITU M3 = M3 - M5 = M5 - 1/8 = G1/8 - 1/4 = G1/4
M	ZÁVIT M = vnější - F = vnitřní

Ploché přísavky řady VTOF (oválné)

Ploché přísavky z NBR nebo silikonu, které lze díky svému oválnému tvaru použít pro manipulaci s úzkými a dlouhými díly. Průměry od 7×3,5 do 60×20 mm s velikostí závitů M3, M5, G1/8, G1/4, vnější i vnitřní.



PŘÍKLAD KÓDOVÁNÍ

VT	O	F	-	0070-035	N	-	M3	M
-----------	----------	----------	----------	-----------------	----------	----------	-----------	----------

VT	ŘADA: VT = přísavka
O	TVAR: O = oválný
F	VERZE: F = PLOCHÁ
0070-035	ROZMĚRY: 0070-035 = 7,0 × 3,5 mm - 0150-050 = 15,0 × 5,0 mm - 0180-060 = 18,0 × 6,0 mm - 0300-100 = 30,0 × 10,0 mm - 0450-150 = 45,0 × 15,0 mm - 0600-200 = 60,0 × 20,0 mm
N	MATERIÁLY: N = NBR - S = silikon
M3	VELIKOST ZÁVITU: M3 = M3 - M5 = M5 - 1/8 = G1/8 - 1/4 = G1/4
M	ZÁVIT: M = vnější - F = vnitřní

Skládané přísavky řady VTCL (kruhové) – 1,5 záhybu

Skládané přísavky řady VTCL jsou k dispozici v NBR nebo silikonu, což umožňuje optimální tlumení při nasazení na díl. Průměry od 11 do 53 mm s velikostí závitu M5, G1/8, G1/4, vnější i vnitřní.



PŘÍKLAD KÓDOVÁNÍ

VT	C	L	-	110	N	-	M5	M
VT	ŘADA VT = přísavka							
C	TVAR C = kruhová							
L	VERZE L = skládací manžeta, 1,5 záhybu							
110	PRŮMĚRY 110 = 11,0 mm - 140 = 14,0 mm - 160 = 16,0 mm - 200 = 20,0 mm - 250 = 25,0 mm - 330 = 33,0 mm - 430 = 43,0 mm - 530 = 53,0 mm							
N	MATERIÁL N = NBR - S = Silikon							
M5	VELIKOST ZÁVITU M5 = M5 - 1/8 = G1/8 - 1/4 = G1/4							
M	ZÁVIT M = vnější - F = vnitřní							

Skládané přísavky řady VTCN (kruhové) – 2,5 záhybu

Skládané přísavky řady VTCN, které jsou k dispozici v NBR nebo silikonu, jsou vhodné pro nerovný povrch dílu nebo pro velké výškové rozdíly dílu. Průměry od 5 do 52 mm s velikostí závitu M5, G1/8, G1/4, vnější i vnitřní.



PŘÍKLAD KÓDOVÁNÍ

VT	C	N	-	050	N	-	M5	M
VT	ŘADA VT = přísavka							
C	TVAR C = kruhová							
N	VERZE N = skládací manžeta, 2,5 záhybu							
050	PRŮMĚRY 050 = 5,0 mm 070 = 7,0 mm 090 = 9,0 mm 120 = 12,0 mm 140 = 14,0 mm 180 = 18,0 mm 200 = 20,0 mm 250 = 25,0 mm 320 = 32,0 mm 420 = 42,0 mm 520 = 52,0 mm							
N	MATERIÁL N = NBR - S = Silikon							
M5	VELIKOST ZÁVITU M5 = M5 - 1/8 = G1/8 - 1/4 = G1/4							
M	ZÁVIT M = vnější - F = vnitřní							

Základní ejektory řady VEB

Základní ejektory bez pohyblivých částí, založené na Venturiho principu.
Provedení „L“ pro porézni díly.
Verze „H“ pro vysokou hodnotu vakua.



PŘÍKLAD KÓDOVÁNÍ

VE	B	-	05	H
VE	ŘADA VE = vakuový ejektor			
B	VERZE B = základní			
05	PRŮMĚR TRYSKY (MM) 05 = 0,5 mm - 07 = 0,7 mm - 10 = 1 mm - 15 = 1,5 mm - 20 = 2 mm - 25 = 2,5 mm - 30 = 3 mm			
H	TYP SÁNÍ H = vysoký podtlak - L = vysoký sací výkon			

Základní ejektory řady VEBL

Základní ejektory z technopolymeru bez pohyblivých částí, založené na Venturiho principu.
K dispozici jsou různé velikosti, s vnitřní tryskou od 0,5 do 2,5 mm a se sacím výkonem od 8 do 207 l/min.

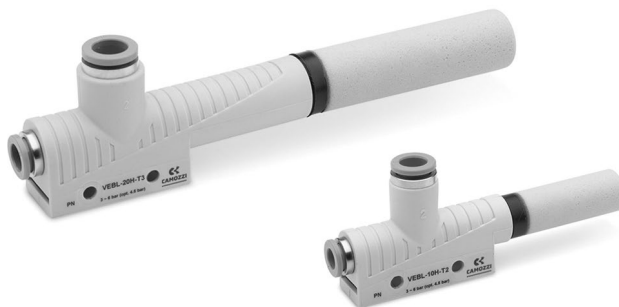

PŘÍKLAD KÓDOVÁNÍ

VE	BL	-	10H	-	T2
VE	ŘADA: VE = vakuový ejektor				
BL	VERZE: BL = základní lehký				
10H	PRŮMĚR TRYSKY: 05H = 0,5 mm - 07H = 0,7 mm - 10H = 1 mm - 15H = 1,5 mm - 20H = 2 mm - 25H = 2,5 mm				
T2	TYP PŘIPOJENÍ (NA PŘÍVODNÍ STRANĚ): T1 = kleště - hadice Ø 4 - T2 = kleště - hadice Ø 6 - T3 = kleště - hadice Ø 8				

Příslušenství VEBL-ST

Mod.
VEBL-ST

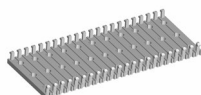

Příslušenství VEBL-PCF

Mod.
VEBL-PCF



Řadové ejektory řady VED

Vakuové ejektory bez pohyblivých částí, založené na Venturiho principu pro přímou instalaci na přísavky.



PŘÍKLAD KÓDOVÁNÍ

VE	D	-	07
VE	ŘADA VE = Vakuové ejektory		
D	VERZE D = in-line		
07	PRŮMĚR TRYSKY 07 = 0,7 mm 09 = 0,9 mm		

Řadové ejektory řady VEDL

Vakuové kompaktní ejektory z technopolymeru bez pohyblivých částí, založené na Venturiho principu, pro přímou instalaci na přísavky. K dispozici ve dvou velikostech s vnitřní tryskou 0,5 a 0,7 mm a se sacím výkonem od 8 do 16 l/min.



PŘÍKLAD KÓDOVÁNÍ

VE	DL	-	05	-	T1
VE	ŘADA: VE = vakuový ejektor				
DL	VERZE: DL = řadové, lehké				
05	PRŮMĚR TRYSKY: 05 = 0,5 mm 07 = 0,7 mm				
T1	TYP PŘIPOJENÍ (NA PŘÍVODNÍ STRANĚ): T1 = kleště – hadice Ø 4				

Kompaktní ejektory řady VEC

Generátory vakua s integrovanými ventily a monitorovacím systémem.
Možnost individuálního ovládání sání a výstupu bez použití externích ventilů.

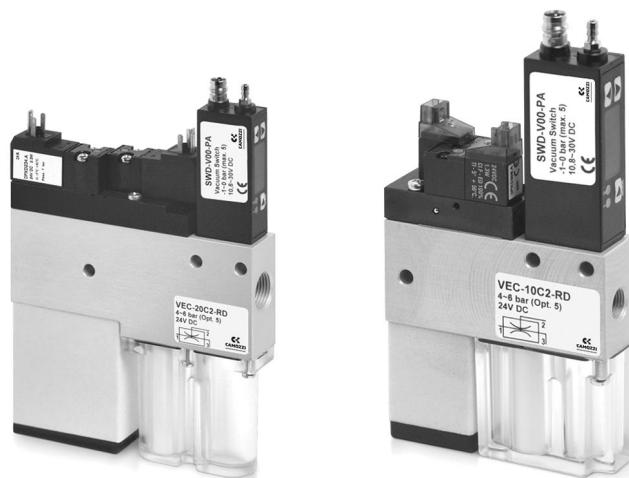

PŘÍKLAD KÓDOVÁNÍ

VE	C	-	10	C	2	-	RD
-----------	----------	----------	-----------	----------	----------	----------	-----------

VE	ŘADA VE = vakuový ejektor
C	VERZE C = kompaktní
10	PRŮMĚR TRYSKY (MM) 10 = 1,0 mm 15 = 1,5 mm 20 = 2,0 mm 25 = 2,5 mm
C	FUNKCE VENTILU C = NC (sání vypnuto, když není aktivován) A = NE (sání zapnuto, když není aktivován)
2	VERZE 2 = s výstupním ventilem
RD	VERZE *RD = se systémem úspory vzduchu a digitálním vakuovým spínačem (s displejem). Dodává se včetně konektorů a kabelů. *RE = se systémem úspory vzduchu a elektronickým vakuovým spínačem. Dodává se včetně konektorů a kabelů. VD = bez systému úspory vzduchu, s digitálním vakuovým spínačem (s displejem) VE = bez systému úspory vzduchu, s elektronickým vakuovým spínačem

Konektor Mod. 121-8.. pro Mod. VEC-10 a VEC-15

Mod.
121-803
121-806
121-810
121-830



Konektor Mod. 126-... Rozteč kolíků 8 mm podle DIN 43650

Pro Mod. VEC-20 a VEC-25

Mod.
126-550-1
126-800
126-701



Kulaté 4pólové konektory M8, vnitřní závit

S polyuretanovým pláštěm, nestíněný kabel
Třída ochrany: IP65

Mod.
CS-DF04EG-E200
CS-DF04EG-E500
CS-DR04EG-E200
CS-DR04EG-E500



Kompaktní ejektory řady VEM

Miniaturní generátory vakua s integrovanými ventily a monitorovacím systémem.
Možnost individuálního ovládní sání a výstupu bez použití externích ventilů.



PŘÍKLAD KÓDOVÁNÍ

VE	M	-	05	C	2	-	VE
-----------	----------	----------	-----------	----------	----------	----------	-----------

VE	ŘADA VE = vakuový ejektor
M	VERZE M = kompaktní, mini
05	PRŮMĚR TRYSKY 05 = 0,5 mm 07 = 0,7 mm 10 = 1,0 mm
C	FUNKCE VENTILU C = NC (sání vypnuto, když není aktivován) A = NE (sání zapnuto, když není aktivován)
2	VERZE Z = s výstupním ventilem
VE	TYP VENTILU VE = bez systému úspory vzduchu, s elektronickým vakuovým spínačem

Konektor Mod. 121-8.. pro Mod. VEC-10 a VEC-15

Mod.
121-803
121-806
121-810
121-830



Kulaté 4pólové konektory M8, vnitřní závit

Třída ochrany: IP65
Materiály: Nestíněný kabel PU

Mod.
CS-DF04EG-E200
CS-DF04EG-E500
CS-DR04EG-E200
CS-DR04EG-E500



Upevnění pružných přísavek řady NPF

Vulkanizace zajišťuje flexibilitu ve všech směrech.
Závit G1/4.



PŘÍKLAD KÓDOVÁNÍ

NPF	-	FM	-	1/4	-	M10×1,25
NPF	ŘADA NPF = Upevnění pružných přísavek					
FM	VERZE ZÁVITU FM = G1 vnitřní / G2 vnější					
1/4	VNITŘNÍ ZÁVIT G1 1/4 = G1/4					
M10×1,25	VNĚJŠÍ ZÁVIT G2 M10×1,25 = M10×1,25 1/4 = G1/4					

Pružinové píсты řady NPM a NPR (nerotační)

Tyto pružinové písty se používají v situacích, kdy jsou značné výškové rozdíly dílu a je třeba je kompenzovat.
Velikost závitů M3, M5, G1/8, G1/4, délka zdvihu pístu od 5 do 75 mm.



PŘÍKLAD KÓDOVÁNÍ

NPM	-	FM	-	1/4	-	75
NPM	ŘADA NPM = pružinový píst NPR = pružinový píst – nerotační					
FM	VERZE ZÁVITU FM = vnitřní/vnější – FF = vnitřní/vnitřní					
1/4	ZÁVIT M3 = M3 – M5 = M5 – 1/8 = G1/8 – 1/4 = G1/4					
75	KOMPENZAČNÍ ZDVIH 05 = 5 mm 10 = 10 mm 15 = 15 mm 20 = 20 mm 25 = 25 mm 50 = 50 mm 75 = 75 mm					

Zpětné ventily řady VNV

Tyto zpětné ventily se používají hlavně ve vakuových uchopovacích systémech obsahujících více přísavek, aby bylo možné vypnout jednotlivé nezakryté přísavky. Velikost závitů M5, G1/8, G1/4, G3/8, G1/2.

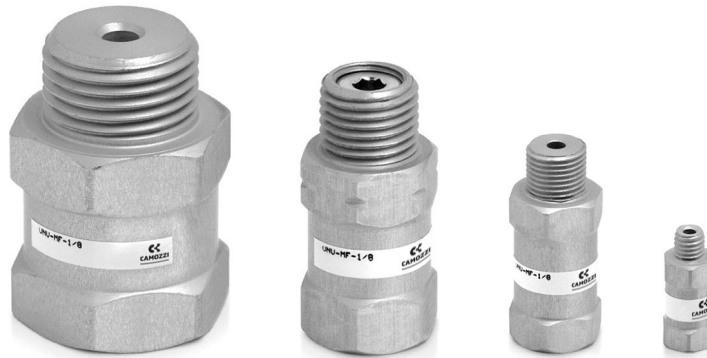

PŘÍKLAD KÓDOVÁNÍ

VNV	-	MF	-	M5
VNV	ŘADA VNV = zpětný ventil			
MF	VERZE ZÁVITU MF = G1 vnější / G2 vnitřní FM = G1 vnitřní / G2 vnější			
M5	ZÁVIT M5 = M5 1/8 = G1/8 1/4 = G1/4 3/8 = G3/8 (pouze verze MF) 1/2 = G1/2			

Řadové vakuové filtry řady FVD

Pro použití ve vakuových systémech s malým až středním stupněm znečištění. Přímá montáž na přísavku.



PŘÍKLAD KÓDOVÁNÍ

FVD	-	6/4	-	50
FVD	ŘADA: FVD = řadový filtr			
6/4	PŘIPOJENÍ: 6/4 = hadice 6 8/6 = hadice 8			
50	STUPEŇ FILTRACE: 50 = 50 µm			

Vakuové filtry s průhledným tělesem řady FVT

Používají se jako předřazené filtry a jemné filtry pro vzduch s různým množstvím kontaminace pro ochranu generátoru vakua.
Montují se jako ochrana ejektoru.

PNEUMATICKÝ SYMBOLO



PŘÍKLAD KÓDOVÁNÍ

FVT	-	FF	-	1/4	-	80
------------	----------	-----------	----------	------------	----------	-----------

FVT	ŘADA: FVT = filtr s průhledným tělesem
FF	VELIKOST ZÁVITU: FF = vnitřní-vnitřní
1/4	PŘIPOJENÍ: 1/8 = G1/8 1/4 = G1/4 3/8 = G3/8 1/2 = G1/2 3/4 = G3/4
80	STUPEŇ FILTRACE: 80 = 80 μm

Montážní patka















Mod. FVT-FF-1/8-80-B se používá u vakuových filtrů s porty G1/8, G1/4, G3/8 a G1/2.
Mod. FVT-FF-3/4-80-B se používá u vakuových filtrů s porty G3/4.

Mod.
FVT-FF-1/8-80-B
FVT-FF-3/4-80-B

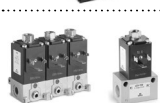

Souhrnný rejstřík

1 Přímá a nepřímá řízená elektromagnetická ventily 2/2 – 3/2

	Strana
Nové modely  Řada K8 – K8X Přímá řízená elektromagnetická ventily	98
 Řada K8B Elektromagnetická ventily s řídicí jednotkou	100
 Řada K8DV Membránové elektromagnetické ventily	102
 Řada K Přímá řízená elektromagnetická ventily	104
Nové  Řada KL – KLE Přímá řízená elektromagnetická ventily	106
 Řada KN a KN HIGH FLOW Přímá řízená elektromagnetická ventily	108
 Řada W Přímá řízená elektromagnetická ventily	110
 Řada P Přímá řízená elektromagnetická ventily	112
 Řada PL Přímá řízená elektromagnetická ventily	114
 Řada PN Přímá řízená elektromagnetická ventily	116
Nové modely  Řada PD Přímá řízená elektromagnetická ventily	118
 Řada PDV Membránové elektromagnetické ventily	120
Nové modely  Řada A Přímá řízená elektromagnetická ventily	122
 Řada 6 Přímá řízená elektromagnetická ventily	125
Nové modely  Řada CFB Elektromagnetická ventily	127
 Řada CFB z nerezové oceli Elektromagnetická ventily	130

2 Elektromagnetické, pneumatické a rozváděcí ventily

	Strana
Nové modely  Řada 8 Pneumaticky řízené patronové ventily	132
 Řada 8 Pneumaticky a elektropneumaticky řízené ventily	134
 Řada TC Uzavírací mikroventily	136
 Řada E Ventily a elektromagnetická ventily	138
 Řada CZ Ventily a elektromagnetická ventily	140
Nové  Řada D Ventily a elektromagnetická ventily Verze VA	142
Nové  Řada D Ventily a elektromagnetická ventily Verze VB	145
 Řada 3 Ventily a elektromagnetická ventily	148
Nové modely  Řada 4 Ventily a elektromagnetická ventily	150
 Řada 9 Ventily a elektromagnetická ventily	152
 Řada 7 Ventily a elektromagnetická ventily	154
 Řada NA Ventily a elektromagnetická ventily	156
Nové  Řada ASX Ventily s úhlovým sedlem	158
Nové  Řada ASP Ventily s úhlovým sedlem	160
 Řada GP... - B7... - G93 - U7... - U7...EX - G7... - A8... - B8... - H8... - B9... Cívky	162





3 Mechanické a ruční ventily

	Strana
 Řada 2 Mechanicky řízené miniventily	165
 Řada 1 a 3 Mechanicky řízené ventily	166
 Řada 3 a 4 Mechanicky ovládané ventily se snímačem	167
 Řada 2 a 3 Nohou ovládaný pedál elektrický a pneumatický	168
 Řada 2 Ručně ovládané konzolové miniventily	169
 Řada 1, 3, 4 a VMS Ručně řízené ventily	170
 Řada 2 Miniventil s madlem	171







4 Logické ventily

	Strana
 Řada 2L Základní logické ventily	172

5 Automatické ventily

	Strana
 Mod. SCS „OR“ ventil	172
Nové modely  Řada VNR Jednosměrné ventily	173
 Řada VSO – VSC Rychloodvětrávací ventily	173
 Mod. VMR 1/8-B10 Nastavitelný přetlakový ventil s odfukem	174
 Řada VBO – VBU Blokovací ventily	174

6 Regulační ventily

	Strana
 Řada SCU, MCU, SVU, MVU, SCO, MCO Regulační ventily	175
 Řada PSCU, PMCU, PSVU, PMVU, PSCO, PMCO Regulační ventily	176
 Řada TMCU, TMVU, TMCO Regulační ventily	177
 Řada GSCU, GMCU, GSVU, GMVU, GSCO, GMCO Regulační ventily	178
 Řada RFU a RFO Regulační ventily	179
 Řada 28 Regulační ventily	180
Nové  Řada 29 Kulové mini-ventily pro pneumatiku a průmyslová pracovní média viz oddíl ŠROUBENÍ, SPOJKY, HADICE A PŘÍSLUŠENSTVÍ	322

7 Tlumiče hluku

	Strana
 Řada 2901 – 2903 – 2921 – 2931 – 2938 – 2939 – 2905 Tlumiče hluku	181

Řada K8 – K8X, přímo řízené elektromagnetické ventily

2/2cestné – normálně uzavřené (NC) a normálně otevřené (NO)
3/2cestné – normálně uzavřené (NC) a normálně otevřené (NO)
3/2cestné – univerzální (UNI)

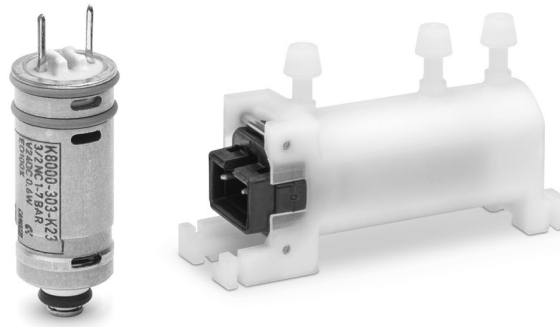

Díky specifické konstrukci lze tyto ventily použít v aplikacích, kde jsou vyžadována velmi kompaktní řešení a zároveň vysoké výkony.

Řada K8 se používá k řízení pohonů nebo velmi malých zařízení a je vhodná pro přenosná zařízení díky nízké spotřebě energie, snížené hmotnosti a rozměrům.

Univerzální verze (UNI) umožňuje míchat dvě různá plynná pracovní média nebo zvolit cestu Plynného pracovního média v pneumatickém obvodu.

VŠEOBECNÉ ÚDAJE

TECHNICKÉ VLASTNOSTI

Funkce	2/2 NC – 3/2 NC – 2/2 NO – 3/2 NO – 3/2 UNI
Ovládání	přímo řízený sedlový typ
Pneumatické připojení	patronové sedlo v základové desce / nástrčné šroubení pro hadice 4/2 – 4/2,5 – 5/3 mm
Jmenovitá světlost	0,5 ... 0,7 mm
Koeficient průtoku kv (l/min)	0,08 ... 0,15
Provozní tlak	-1-3 ... 7 bar
Provozní teplota	0-50 °C
Média	filtrovaný stlačený vzduch, nemazaný, podle ISO 8573-1:2010 třída [3:4:3], inertní plyn
Doba odezvy (ISO 12238)	ZAP. <10 ms – VYP. <10 ms
Instalace	v jakékoli poloze

MATERIÁLY V KONTAKTU S MÉDIEM

Těleso	mosaz – nerezová ocel – PBT
Těsnění	FKM
Vnitřní části	nerezová ocel – smaltovaná měď

ELEKTRICKÉ VLASTNOSTI

Napětí	3 ... 24 V DC – ostatní napětí na vyžádání
Tolerance napětí	±10 %
Spotřeba energie	0,6 W
Pracovní cyklus	ED 100 %
Elektrické připojení	2 kontakty 0,5 × 0,5, rozteč 4 mm – konektor JST s 300mm volnými přívody
Třída ochrany	IP00

Speciální verze na vyžádání

PŘÍKLAD KÓDOVÁNÍ

K8	0	00	-	3	0	3	-	K	2	3
K8	ŘADA									
0	VERZE VENTILU 0 = patronový ventil X = patronový ventil s tělesem z PBT									
00	KONSTRUKCE TĚLESA 00 = patronový ventil bez tělesa 1A = ventil s tělesem z PBT a nástrčnými šroubeními pro hadici Ø 4/2 mm 1B = ventil s tělesem z PBT a nástrčnými šroubeními pro hadici Ø 4/2,5 mm 1C = ventil s tělesem z PBT a nástrčnými šroubeními pro hadici Ø 5/3 mm									
3	FUNKCE 3 = 3/2cestné – NC 4 = 5/2cestné – NO 5 = 2/2cestné – NC 6 = 2/2cestné – NO 7 = 3/2cestné – UNI									
0	MATERIÁL TĚSNĚNÍ 0 = FKM									
3	JMENOVITÁ SVĚTLOST 3 = Ø 0,5 mm (max. tlak 7 bar) 5 = Ø 0,7 mm 6 = Ø 0,5 mm (max. tlak 4 bar)									
K	MATERIÁLY K = mosazný otvor									
2	ELEKTRICKÉ PŘIPOJENÍ 2 = kontakty – rozteč 4 mm 3 = konektor JST s 300mm volnými přívody									
3	NAPĚTÍ – SPOTŘEBA ENERGIE: 1 = 6 V DC – 0,6 W 2 = 12 V DC – 0,6 W 3 = 24 V DC – 0,6 W 5 = 5 V DC – 0,6 W 6 = 3 V DC – 0,6 W									
	MOŽNOSTI = standardní OX1 = pro použití s kyslíkem (netěkavý zbytek méně než 550 mg/m ²)									

POZNÁMKA: Pro kontrolu možných kombinací a kódů, které lze objednat, nahlédněte do kompletního katalogu řady K8 –K8X, dostupného online na stránkách katalogu Camozzi v oddílu VENTILY A ELEKTROMAGNETICKÉ VENTILY > Přímý a nepřímý řízení 2/2 – 3/2cestné elektromagnetické ventily, kde najdete také veškeré kompatibilní příslušenství.

Řada K8B, elektromagnetické ventily s řídicí jednotkou

2/2cestné – normálně uzavřené (NC) a normálně otevřené (NO)
3/2cestné – normálně uzavřené (NC) a normálně otevřené (NO)



Elektromagnetické ventily s řídicí jednotkou řady K8B představují vývoj řady K8, která byla vybavena zesilovačem průtoku. Díky své specifické konstrukci jsou tyto ventily ideální pro použití v aplikacích vyžadujících velmi kompaktní řešení a vysoký průtok.

Díky nízké spotřebě energie a nízké hmotnosti jsou elektromagnetické ventily řady K8B vhodné zejména pro použití s přenosnými zařízeními.

VŠEOBECNÉ ÚDAJE

TECHNICKÉ VLASTNOSTI	
Funkce	2/2 NC – 2/2 NO – 3/2 NC – 3/2 NO
Ovládání	sedlový typ s řídicí jednotkou
Pneumatické připojení	patronové sedlo v základové desce – závit M7 – na připojovací desce
Jmenovitá světllost	3,6 mm
Koeficient průtoku kv (l/min)	2,8
Provozní tlak	1–7 bar
Provozní teplota	0–50 °C
Média	filtrovaný stlačený vzduch, nemazaný, podle ISO 8573-1:2010 třída 2.4.2, inertní plyn
Doba odezvy (ISO 12238)	ZAP. <15 ms – VYP. <15 ms
Instalace	v libovolné poloze
MATERIÁLY V KONTAKTU S MÉDIEM	
Těleso	mosaz – nerezová ocel – PBT – hliník
Těsnění	FKM
Vnitřní části	nerezová ocel – smaltovaná měď
ELEKTRICKÉ VLASTNOSTI	
Napětí	3 ... 24 V DC – ostatní napětí na vyžádání
Tolerance napětí	±10 %
Spotřeba energie	0,6 W
Pracovní cyklus	ED 100 %
Elektrické připojení	2 kontakty 0,5 × 0,5, rozteč 4 mm – konektor JST s 300mm volnými přívody
Třída ochrany	IP00
Speciální verze na vyžádání	

PŘÍKLAD KÓDOVÁNÍ

K8B	C5	4	00	-	D4	3	2	N	-	N	00	1A	C003
------------	-----------	----------	-----------	----------	-----------	----------	----------	----------	----------	----------	-----------	-----------	-------------

K8B	ŘADA
C5	KONSTRUKCE TĚLESA C0 = ventil s hliníkovým tělesem s přírubovými spojkami C3 = ventil s hliníkovým tělesem se závitovými spojkami C5 = patronový ventil bez tělesa
4	FUNKCE 1 = 2/2cestné - NC 2 = 2/2cestné - NO 4 = 3/2cestné - NC 5 = 3/2cestné - NO
00	PNEUMATICKÉ PŘIPOJENÍ 00 = patronové sedlo v základové desce 03 = závit M7 18 = 2/2cestné rozhraní typu K8B 19 = 3/2cestné rozhraní typu K8B
D4	JMENOVITÁ SVĚTLOST D4 = Ø 3,6 mm
3	MATERIÁL TĚSNĚNÍ 3 = FKM
2	MATERIÁLY 1 = nerezová ocel - mosaz - hliník (provedení ventilu s tělesem) 2 = nerezová ocel - mosaz (provedení s patronou)
N	RUČNÍ ŘÍZENÍ N = nepředpokládá se
N	PŘIPEVNĚNÍ = nepředpokládá se P = šrouby do plastů M = šrouby do kovu
00	MOŽNOST 00 = žádná možnost
1A	ELEKTRICKÉ PŘIPOJENÍ 1A = kontakty - rozteč 4 mm 1B = konektor JST s 300mm volnými přívody
C003	NAPĚTÍ - SPOTŘEBA ENERGIE C001 = 6 V DC (0,6 W) C002 = 12 V DC (0,6 W) C003 = 24 V DC (0,6 W)
	MOŽNOSTI: = standardní OX1 = pro použití s kyslíkem (netěkavý zbytek méně než 550 mg/m ³)

POZNÁMKA: Pro kontrolu možných kombinací a kódů, které lze objednat, nahlédněte do kompletního katalogu řady K8B, dostupného online na stránkách katalogu Camozzi v oddílu VENTILY A ELEKTROMAGNETICKÉ VENTILY > Přímé a nepřímé řízení 2/2 - 3/2cestné elektromagnetické ventily, kde najdete také veškeré kompatibilní příslušenství.

Řada K8DV, membránové elektromagnetické ventily

2/2cestné – normálně uzavřené (NC)



Elektromagnetický ventil K8DV vznikl, aby splňoval všechny požadavky na uzavírání agresivních nebo na teplo citlivých pracovních médií. Díky membráně oddělující pracovní médium je pracovní médium izolováno od všech vnitřních kovových částí elektromagnetického ventilu a nedochází k jeho zahřívání, i když by bylo minimální, způsobenému výše umístěným elektromagnetickým ventilem.

Pro výběr nejvhodnějšího modelu pro konkrétní aplikaci zkontrolujte chemickou kompatibilitu řízeného média s dostupnými materiály tělesa a těsnění.

VŠEOBECNÉ ÚDAJE

TECHNICKÉ VLASTNOSTI	
Funkce	2/2 NC
Ovládání	přímo řízené s membránou pro oddělení pracovního média
Pneumatické připojení	patronové sedlo v základové desce – na přípojovací desce
Jmenovitá světlost	0,7 mm
Koeficient průtoku kv (l/min)	0,1
Provozní tlak	0–2,1 bar (FKM/EPDM) / 0–1,5 bar (FFKM)
Provozní teplota	5–50 °C (FKM/EPDM) / 20–50 °C (FFKM)
Média	inertní nebo korozivní kapaliny a plyny kompatibilní s materiály v kontaktu
Doba odezvy	ZAP. ≤ 10 ms – VYP. ≤ 15 ms
Instalace	v libovolné poloze
MATERIÁLY V KONTAKTU S MÉDIEM	
Těsnění	PEEK
tělesa	FKM – EPDM – FFKM
ELEKTRICKÉ VLASTNOSTI	
Napětí	3 ... 24 V DC – ostatní napětí na vyžádání
Tolerance napětí	±10 %
Spotřeba energie	0,6 W
Pracovní cyklus	ED 100 %
Elektrické připojení	2 kontakty 0,5 × 0,5 rozteč 4 mm
Třída ochrany	IP00

PŘÍKLAD KÓDOVÁNÍ

K8DV	C	00	-	5	0	5	-	G	2	3
-------------	----------	-----------	----------	----------	----------	----------	----------	----------	----------	----------

K8DV	ŘADA
C	TYP TĚLESA C = patronové provedení 0 = přírubové provedení
00	POČET POLOH 00 = ventil bez pouzdra
5	FUNKCE 5 = 2/2cestné - NC
0	MATERIÁL TĚSNĚNÍ 0 = FKM 4 = EPDM 5 = FFKM
5	JMENOVITÁ SVĚTLOST 5 = Ø 0,7 mm
G	MATERIÁL TĚLESA G = PEEK
2	ELEKTRICKÉ PŘIPOJENÍ 2 = kontakty - rozteč 4 mm
3	NAPĚTÍ - SPOTŘEBA ENERGIE 1 = 6V DC - 0,6 W 2 = 12V DC - 0,6 W 3 = 24 V DC - 0,6 W 4 = 3V DC - 0,6 W 5 = 5V DC - 0,6 W
	MOŽNOSTI: = standardní OX1 = pro použití s kyslíkem (netěkavý zbytek méně než 550 mg/m ²)

POZNÁMKA: pro kontrolu možných kombinací a kódů, které lze objednat, nahlédněte do kompletního katalogu řady K8DV, dostupného online na stránkách katalogu Camozzi v oddílu VENTILY A ELEKTROMAGNETICKÉ VENTILY > Přímo a nepřímo řízené 2/2 - 3/2cestné elektromagnetické ventily, kde najdete také veškeré kompatibilní příslušenství.

Řada K, přímo řízené elektromagnetické ventily

2/2cestné – normálně uzavřené (NC)

3/2cestné – normálně uzavřené (NC) a normálně otevřené (NO)

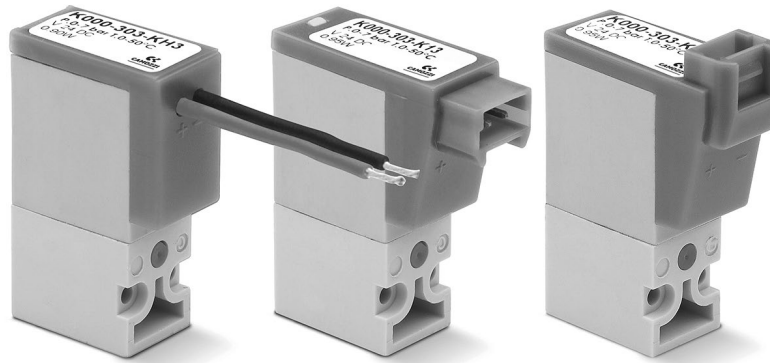

Přímo řízené elektromagnetické ventily řady K lze namontovat na samostatné připojovací nebo základové desky. Díky stejné montážní podložce lze instalovat na stejnou základovou desku 2/2cestné a 3/2cestné verze. Ruční řízení je k dispozici pouze pro 3/2cestné verze.

VŠEOBECNÉ ÚDAJE

TECHNICKÉ VLASTNOSTI

Funkce	2/2 NC – 3/2 NC – 3/2 NO
Ovládání	přímo řízený sedlový typ
Pneumatická připojení	na připojovací desce
Jmenovitá světlost	0,6 ... 1 mm
Koeficient průtoku kv (l/min)	0,12 ... 0,30
Provozní tlak	0–3 ... 7 bar
Provozní teplota	0–50 °C
Média	filtrovaný stlačený vzduch, nemazaný, podle ISO 8573-1:2010, třída [3:4:3], inertní plyn
Doba odezvy	ZAP. <10 ms – VYP. <10 ms
Ruční řízení	monostabilní – pouze pro verze 3/2
Instalace	v jakékoli poloze

MATERIÁLY V KONTAKTU S MÉDIEM

Těleso	PBT
Těsnění	NBR – FKM
Vnitřní části	nerozová ocel

ELEKTRICKÉ VLASTNOSTI

Napětí	6 ... 24 V DC – jiná napětí na vyžádání
Tolerance napětí	±10 %
Spotřeba energie	1 W
Pracovní cyklus	ED 100 %
Elektrické připojení	konektor Mod. 121-8... - 300mm volné přívody
Třída ochrany	IP50

Speciální verze na vyžádání

PŘÍKLAD KÓDOVÁNÍ

K	0	00	-	3	0	3	-	K	2	3	
K	ŘADA										
0	KONSTRUKCE TĚLESA 0 = samostatná přípojovací deska (pouze M5) nebo rozhraní 1 = základová deska										
00	POČET POLOH 00 = rozhraní 01 = samostatná deska (pouze M5) 02-99 = počet pozic na základové desce										
3	FUNKCE 0 = základová deska nebo samostatná deska 1 = 2/2cestné - NC 2 = 2/2cestné - NC, elektrická část otočná o 180° 3 = 3/2cestné - NC 4 = 3/2cestné - NO 5 = 3/2cestné - NC, elektrická část otočná o 180° 6 = 3/2cestné - NO, elektrická část otočná o 180°										
0	PORTY: 0 = na přípojovací nebo základové desce 2 = boční vývody M5										
3	JMENOVITÁ SVĚTLOST 2 = Ø 0,6 mm 3 = Ø 0,65 mm 5 = Ø 1,0 mm										
K	MATERIÁLY F = těleso z PBT - sedlové těsnění z FKM K = těleso z PBT - sedlové těsnění z HNBR (pouze pro 3/2cestné verze)										
2	ELEKTRICKÉ PŘIPOJENÍ 1 = 90° připojení s ochranou a LED 2 = 90° připojení s ochranou 3 = 90° připojení B = připojení in-line s ochranou a LED C = připojení in-line s ochranou D = připojení in-line F = 300mm volné přívody s ochranou a LED G = 300mm volné přívody s ochranou H = 300mm volné přívody										
3	NAPĚTÍ - SPOTŘEBA ENERGIE 1 = 6 V DC - 1 W 2 = 12 V DC - 1 W 3 = 24 V DC - 1 W										
	PŘIPEVNĚNÍ = upevňovací šrouby do plastu M = upevňovací šrouby do kovu										
	MOŽNOSTI = standardní OX1 = pro použití s kyslíkem (netěkavý zbytek méně než 550 mg/m ³) OX2 = pro použití s kyslíkem (netěkavý zbytek méně než 33 mg/m ³)										

POZNÁMKA: pro kontrolu možných kombinací a kódů, které lze objednat, nahlédněte do kompletního katalogu řady K, dostupného online na stránkách katalogu Camozzi v oddílu VENTILY A ELEKTROMAGNETICKÉ VENTILY > Přímá a nepřímá řízení 2/2 - 3/2cestné elektromagnetické ventily, kde najdete také veškeré kompatibilní příslušenství.

Řada KL – KLE, přímo řízené elektromagnetické ventily

2/2cestné – normálně uzavřené (NC)

3/2cestné – normálně uzavřené (NC) a normálně otevřené (NO)

3/2cestné – univerzální (UNI)



Nové elektromagnetické ventily řady KL a KLE 10 mm nabízejí řadu modelů s vylepšeným výkonem v porovnání s předchozí generací. Možnost použití delší cívky umožnila zvýšit hodnoty tlaku, kterému mohou být ventily vystaveny.

VŠEOBECNÉ ÚDAJE

TECHNICKÉ VLASTNOSTI	
Funkce	2/2 NC – 3/2 NC – 3/2 NO – 3/2 UNI
Ovládání	přímo řízený sedlový typ
Pneumatická připojení	na přípojovací desce
Jmenovitá světlost	0,6 ... 1,6 mm
Koeficient průtoku kv (l/min)	0,12 ... 0,50
Provozní tlak	0–3 ... 9 bar
Provozní teplota	0–50 °C
Média	filtrovaný stlačený vzduch, nemazaný, podle ISO 8573-1:2010, třída [3:4:3], inertní plyn
Doba odezvy	ZAP. <10 ms – VYP. <10 ms
Ruční řízení	monostabilní nebo bistabilní – pouze pro verze 3/2
Instalace	v jakékoli poloze
MATERIÁLY V KONTAKTU S MÉDIEM	
Těleso	PBT
Těsnění	FKM
Vnitřní části	nerezová ocel – mosaz
ELEKTRICKÉ VLASTNOSTI	
Napětí	6 ... 24 V DC – jiná napětí na vyžádání
Tolerance napětí	±10 %
Spotřeba energie	1 W – 1,3/0,3 W – 4/1 W
Pracovní cyklus	ED 100 %
Elektrické připojení	konektor Mod. 121-8... - Konektor M8 Mod. CS... (připojení M8 ventilu umožňuje změnu polarity)
Třída ochrany	IP50 s konektorem 121-8... - IP65 s konektorem M8

PŘÍKLAD KÓDOVÁNÍ

KL	0	4	0	-	A6	3	A	Y	-	1	3	M
KL	ŘADA KL = standardní KLE = prodloužená											
0	KONSTRUKCE TĚLESA 0 = 3/2 těleso – ISO 15218 A = 3/2 těleso – ISO 15218 – cívka otočená o 180° 2 = 2/2 těleso C = 2/2 těleso – cívka otočená o 180°											
4	FUNKCE 1 = 2/2cestné NC 4 = 3/2cestné NC 5 = 3/2cestné NO 6 = 3/2cestné UNI											
0	PORTY 0 = na přípojovací nebo základové desce											
A6	JMENOVITÁ SVĚTLOST A6 = Ø 0,60 mm A8 = Ø 0,80 mm B1 = Ø 1,10 mm B2 = Ø 1,20 mm B3 = Ø 1,30 mm B6 = Ø 1,60 mm											
3	MATERIÁL TĚSNĚNÍ 3 = FKM											
A	MATERIÁL TĚLESA A = PBT											
Y	RUČNÍ ŘÍZENÍ 0 = není požadováno nebo se nepředpokládá Y = monostabilní B = bistabilní											
1	ELEKTRICKÉ PŘIPOJENÍ 1 = 90° připojení s ochranou a LED B = připojení in-line s ochranou a LED M = M8 – špinové připojení											
3	NAPĚTÍ – SPOTŘEBA ENERGIE 1 = 6 V DC – 1 W 2 = 12 V DC – 1 W 3 = 24 V DC – 1 W A = 6 V DC – 1,3/0,3 W B = 12 V DC – 1,3/0,3 W C = 24 V DC – 1,3/0,3 W 5 = 5 V DC – 4/1 W 6 = 6 V DC – 4/1 W 7 = 12 V DC – 4/1 W 8 = 24 V DC – 4/1 W											
M	PŘIPEVNĚNÍ M = upevňovací šrouby do kovu P = upevňovací šrouby do plastu											
	MOŽNOSTI = standardní OX1 = pro použití s kyslíkem (netěkavý zbytek méně než 550 mg/m ³)											

POZNÁMKA: Pro kontrolu možných kombinací a kódů, které lze objednat, nahlédněte do kompletního katalogu řady KL – KLE, dostupného online na stránkách katalogu Camozzi v oddílu VENTILY A ELEKTROMAGNETICKÉ VENTILY > Přímý a nepřímý řízené 2/2 – 3/2cestné elektromagnetické ventily, kde najdete také veškeré kompatibilní příslušenství.

Přímo řízené elektromagnetické ventily řady KN a KN High Flow

3/2cestné – normálně uzavřené (NC) a normálně otevřené (NO)
3/2cestné – univerzální (UNI)

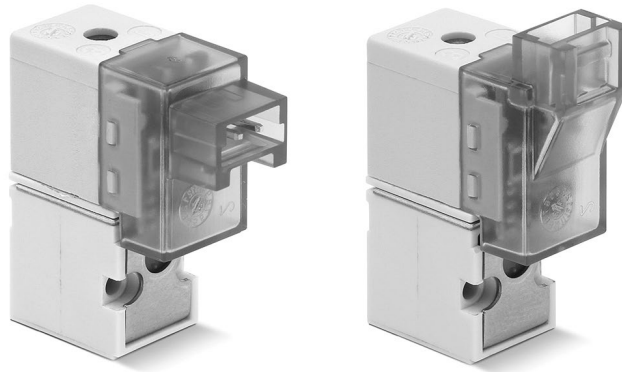

Přímo řízené elektromagnetické ventily řady KN jsou k dispozici také ve verzi s vysokým průtokem (KN High Flow).

Díky nízké spotřebě energie a kompaktní konstrukci lze miniaturizovaný elektromagnetický ventil KN použít v průmyslových a vědeckých aplikacích.

VŠEOBECNÉ ÚDAJE

TECHNICKÉ VLASTNOSTI

Funkce	3/2 NC – 3/2 NO – 3/2 UNI
Ovládání	přímo řízený sedlový typ
Pneumatické připojení	na připojovací desce s rozhraním ISO 15218
Jmenovitá světlost	0,65 ... 1,1 mm
Koeficient průtoku kv (l/min)	0,15 ... 0,39
Provozní tlak	0–3 ... 7 bar
Provozní teplota	0–50 °C
Média	filtrovaný stlačený vzduch, nemazaný, podle ISO 8573-1:2010 třída [3:4:3], inertní plyn
Doba odezvy	ZAP. <10 ms – VYP. <10 ms
Ruční řízení	monostabilní
Instalace	v jakékoli poloze

MATERIÁLY V KONTAKTU S MÉDIEM

Těleso	PBT
Těsnění	NBR – FKM
Vnitřní části	nerezová ocel

ELEKTRICKÉ VLASTNOSTI

Napětí	5 ... 24 V DC – jiná napětí na vyžádání
Tolerance napětí	±10 %
Spotřeba energie	1,3/0,25 ... 4/1 W (rozběh/udržení)
Pracovní cyklus	ED 100 %
Elektrické připojení	konektor Mod. 121-8...
Třída ochrany	IP50

Speciální verze na vyžádání

PŘÍKLAD KÓDOVÁNÍ

KN	0	00	-	3	0	3	-	K	1	3	
KN	ŘADA										
0	KONSTRUKCE TĚLESA 0 = samostatný ventil										
00	POČET POLOH 00 = rozhraní										
3	FUNKCE 3 = 3/2cestné - NC 4 = 3/2cestné - NO 7 = 3/2cestné - UNI										
0	PORTY 0 = ISO 15218 na přípojovací nebo základové desce										
3	JMENOVITÁ SVĚTLOST 3 = Ø 0,65 mm 5 = Ø 1,1 mm - pouze pro NC verzi s minimálním tlakem potřebným k provozu 6 = Ø 1,1 mm										
K	MATERIÁLY F = těleso z PBT - sedlo z FKM - ostatní těsnění FKM K = těleso z PBT - sedlo z FKM - ostatní těsnění z NBR										
1	ELEKTRICKÉ PŘIPOJENÍ 1 = 90° připojení s ochranou a LED B = připojení in-line s ochranou a LED										
3	NAPĚTÍ - SPOTŘEBA ENERGIE 2 = 12 V DC - 1,3/0,25 W 3 = 24 V DC - 1,3/0,25 W 5 = 5 V DC - 4/1 W 7 = 12 V DC - 4/1 W 8 = 24 V DC - 4,1 W										
	PŘIPEVNĚNÍ = upevňovací šrouby do plastu M = upevňovací šrouby do kovu										
	MOŽNOSTI = standardní OX2 = pro použití s kyslíkem (netěkavý zbytek méně než 33 mg/m ³)										

POZNÁMKA: pro kontrolu možných kombinací a kódů, které lze objednat, nahlédněte do kompletního katalogu řady KN a KN High Flow, dostupného online na stránkách katalogu Camozzi v oddílu VENTILY A ELEKTROMAGNETICKÉ VENTILY > Přímá a nepřímá řízené 2/2 - 3/2cestné elektromagnetické ventily, kde najdete také veškeré kompatibilní příslušenství.

Řada W, přímo řízené elektromagnetické ventily

3/2cestné – normálně uzavřené (NC) a normálně otevřené (NO)

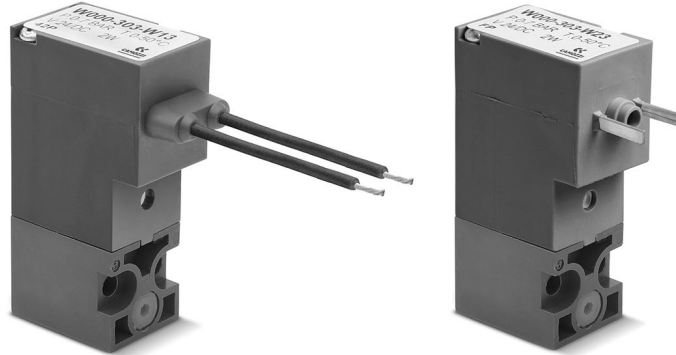

Přímo řízené elektromagnetické ventily řady W jsou k dispozici jako 3/2cestné NC nebo NO. Obě verze lze namontovat na samostatné přípojovací nebo základové desky a jsou vybaveny monostabilním ručním řízením.

VŠEOBECNÉ ÚDAJE

TECHNICKÉ VLASTNOSTI

Funkce	3/2 NC – 3/2 NO
Ovládání	přímo řízený sedlový typ
Pneumatické připojení	na přípojovací desce s rozhraním ISO 15218
Jmenovitá světllost	0,8 ... 1,5 mm
Koeficient průtoku kv (l/min)	0,21 ... 0,54
Provozní tlak	0–5 ... 10 bar
Provozní teplota	0–50 °C
Média	filtrovaný vzduch, třída [5:4:4] podle ISO 8573-1:2010 (max. viskozita oleje 32 cSt), inertní plyn
Doba odezvy (ISO 12238)	ZAP. <10 ms – VYP. <15 ms
Ruční řízení	monostabilní
Instalace	v jakékoli poloze

MATERIÁLY V KONTAKTU S MÉDIEM

Těleso	PBT
Těsnění	PU – NBR – FKM – EPDM
Vnitřní části	nerozovná ocel

ELEKTRICKÉ VLASTNOSTI

Napětí	12 ... 48 V DC – jiná napětí na vyžádání
Tolerance napětí	±10 %
Spotřeba energie	2 W – 1 W (pouze 24 V DC)
Pracovní cyklus	ED 100 %
Elektrické připojení	konektor DIN EN 175 301-803-C (8 mm) – 300mm volné přívody
Třída ochrany	IP65 s konektorem

Speciální verze na vyžádání

PŘÍKLAD KÓDOVÁNÍ

W	0	00	-	3	0	3	-	W	2	3	
W	ŘADA										
0	KONSTRUKCE TĚLESA 0 = samostatná přípojovací deska (pouze M5) nebo rozhraní 1 = samostatná základová deska 2 = oboustranná základová deska										
00	POČET POLOH 00 = rozhraní ISO 15218 01 = samostatná deska (pouze M5) 02-99 = počet pozic na základové desce										
3	FUNKCE 0 = základová deska nebo samostatná přípojovací deska 3 = 3/2cestné - NC 4 = 3/2cestné - NO 5 = 3/2cestné - NC, elektrická část otočná o 180° 6 = 3/2cestné - NO, elektrická část otočná o 180°										
0	VENTILOVÉ PORTY 0 = rozhraní ISO 15218 PORTY ZÁKLADOVÉ DESKY pro řadu P - PL - PN - W 2 = závit M5 - přední vývody 3 = šroubení Ø 3 mm - přední vývody 4 = šroubení Ø 4 mm - přední vývody 6 = závit M5 - spodní vývody 7 = šroubení Ø 3 mm - spodní vývody 8 = šroubení Ø 4 mm - spodní vývody										
3	JMENOVITÁ SVĚTLOST 1 = Ø 0,8 mm 3 = Ø 1,5 mm 5 = Ø 1,1 mm - verze NC 6 = Ø 1,5 mm - verze NC s tolerancí napětí -25% až +10 % 5 = Ø 0,9 mm - verze NO										
W	MATERIÁLY E = těleso z PBT - těsnění z EPDM F = těleso z PBT - těsnění z FKM W = těleso z PBT - těsnění z NBR - FKM - PU										
2	ELEKTRICKÉ PŘIPOJENÍ 1 = 300mm volné přívody 2 = DIN EN 175 301-803-C (8 mm)										
3	NAPĚTÍ - SPOTŘEBA ENERGIE 2 = 12 V DC - 2 W 3 = 24 V DC - 1 W - pouze verze NC Ø 0,8 mm 3 = 24 V DC - 2 W 4 = 48 V DC - 2 W										
	PŘÍPEVNĚNÍ = upevňovací šrouby do kovu P = upevňovací šrouby do plastu										
	MOŽNOSTI: = standardní OX1 = pro použití s kyslíkem (netěkavý zbytek méně než 550 mg/m ²) OX2 = pro použití s kyslíkem (netěkavý zbytek méně než 33 mg/m ²)										

POZNÁMKA: pro kontrolu možných kombinací a kódů, které lze objednat, nahlédněte do kompletního katalogu řady W, dostupného online na stránkách katalogu Camozzi v oddílu VENTILY A ELEKTROMAGNETICKÉ VENTILY > Přímé a nepřímé řízené 2/2 - 3/2cestné elektromagnetické ventily, kde najdete také veškeré kompatibilní příslušenství.

Řada P, přímo řízené elektromagnetické ventily

3/2cestné – normálně uzavřené (NC) a normálně otevřené (NO)

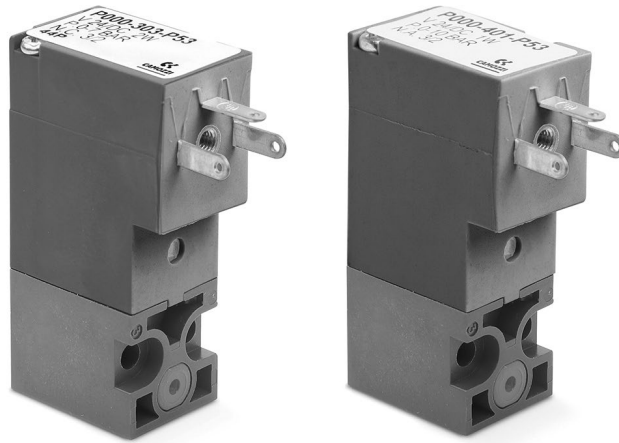

Přímo řízené elektromagnetické ventily řady P jsou k dispozici jako 3/2cestné, NC nebo NO. Obě verze lze namontovat na samostatné přípojovací nebo základové desky a jsou vybaveny monostabilním ručním řízením.

Upozorňujeme, že všechny elektromagnetické ventily řady P jsou napájeny stejnosměrným proudem (DC). Pro provoz se střídavým proudem (AC), je nutné použít konektor s můstkovým usměrňovačem Mod. 125-900.

VŠEOBECNÉ ÚDAJE

TECHNICKÉ VLASTNOSTI

Funkce	3/2 NC – 3/2 NO
Ovládání	přímo řízený sedlový typ
Pneumatické připojení	na přípojovací desce s rozhraním ISO 15218
Jmenovitá světlost	0,8 ... 1,5 mm
Koeficient průtoku kv (l/min)	0,21 ... 0,54
Provozní tlak	0-3 ... 10 bar
Provozní teplota	0-50 °C
Média	filtrovaný vzduch, třída [5:4:4] podle ISO 8573-1:2010 (max. viskozita oleje 32 cSt), inertní plyn
Doba odezvy (ISO 12238)	ZAP. <10 ms – VYP. <15 ms
Ruční řízení	monostabilní
Instalace	v jakékoli poloze

MATERIÁLY V KONTAKTU S MÉDIEM

Těleso	PBT
Těsnění	PU – NBR – FKM – EPDM
Vnitřní části	nerozová ocel

ELEKTRICKÉ VLASTNOSTI

Napětí	12 ... 110 V DC – 24 ... 110 V AC 50/60 Hz – jiná napětí na vyžádání
Tolerance napětí	±10 %
Spotřeba energie	1 ... 2 W
Pracovní cyklus	ED 100 %
Elektrické připojení	konektor v průmyslovém provedení (9,4 mm)
Třída ochrany	IP65 s konektorem

Speciální verze na vyžádání

PŘÍKLAD KÓDOVÁNÍ

P	0	00	-	3	0	3	-	P	5	3	
P	ŘADA										
0	KONSTRUKCE TĚLESA 0 = samostatná přípojovací deska (pouze M5) nebo rozhraní 1 = samostatná základová deska 2 = oboustranná základová deska										
00	POČET POLOH 00 = rozhraní ISO 15218 01 = samostatná deska (pouze M5) 02-99 = počet pozic na základové desce										
3	FUNKCE 0 = základová deska nebo samostatná deska 3 = 3/2cestné - NC 4 = 3/2cestné - NO 5 = 3/2cestné - NC, elektrická část otočná o 180° 6 = 3/2cestné - NO, elektrická část otočná o 180°										
0	VENTILOVÉ PORTY 0 = rozhraní ISO 15218 PORTY ZÁKLADOVÉ DESKY pro řadu P - PL - PN - W 2 = závit M5 - přední vývody 3 = šroubení Ø 3 mm - přední vývody 4 = šroubení Ø 4 mm - přední vývody 6 = závit M5 - spodní vývody 7 = šroubení Ø 3 mm - spodní vývody 8 = šroubení Ø 4 mm - spodní vývody										
3	JMENOVI TÁ SVĚTLOST 1 = Ø 0,8 mm 3 = Ø 1,5 mm 5 = Ø 1,1 mm - verze NC 6 = Ø 1,5 mm - verze NC s tolerancí napětí -25% až +10 % 5 = Ø 0,9 mm - verze NO										
P	MATERIÁLY E = těleso z PBT - těsnění z EPDM F = těleso z PBT - těsnění z FKM P = těleso z PBT - těsnění z NBR - FKM - PU										
5	ELEKTRICKÉ PŘIPOJENÍ 5 = průmyslové provedení (9,4 mm)										
3	NAPĚTÍ - SPOTŘEBA ENERGIE 2 = 12 V DC - 2 W (1 W pouze u verze NC - Ø 0,8 mm) 3 = 24 V DC - 2 W (1 W pouze u verze NC - Ø 0,8 mm) 4 = 48 V DC - 2 W 6 = 110 V DC - 2 W B = 24 V 50/60 Hz - 2 W C = 48 V 50/60 Hz - 2 W D = 110 V 50/60 Hz - 2 W										
	PŘIPEVNĚNÍ = upevňovací šrouby do kovu P = upevňovací šrouby do plastu										
	MOŽNOSTI = standardní OX1 = pro použití s kyslíkem (netěkavý zbytek méně než 550 mg/m ²) OX2 = pro použití s kyslíkem (netěkavý zbytek méně než 33 mg/m ²)										

POZNÁMKA: pro kontrolu možných kombinací a kódů, které lze objednat, nahlédněte do kompletního katalogu řady P, dostupného online na stránkách katalogu Camozzi v oddílu VENTILY A ELEKTROMAGNETICKÉ VENTILY > Přímo a nepřímo řízené 2/2 - 3/2cestné elektromagnetické ventily, kde najdete také veškeré kompatibilní příslušenství.

Řada PL, přímo řízené elektromagnetické ventily

2/2cestné – normálně otevřené (NO)

3/2cestné – normálně uzavřené (NC) a normálně otevřené (NO)

3/2cestné – univerzální (UNI)



- » Odvětví použití:
 - Průmyslová automatizace
 - Přírodní vědy
 - Doprava
- » Montáž na samostatnou desku (přípojky M5) nebo na základovou desku (M5 nebo šroubení Ø3 a Ø4)

K dispozici jsou elektromagnetické ventily řady PL v normálně uzavřené, normálně otevřené a univerzální verzi. Lze je namontovat na samostatné přípojovací nebo základové desky

VŠEOBECNÉ ÚDAJE

TECHNICKÉ VLASTNOSTI	
Funkce	2/2 NO – 3/2 NC – 3/2 NO – 3/2 UNI
Ovládání	přímo řízený sedlový typ
Pneumatické připojení	na přípojovací desce
Jmenovitá světlost	0,8 ... 1,6 mm
Koeficient průtoku kv (l/min)	0,30 ... 0,62
Provozní tlak	0–3,5 ... 10 bar
Provozní teplota	0–50 °C (FKM) / -50–50 °C (nízkoteplotní NBR na vyžádání)
Média	filtrovaný vzduch, třída [5:4:4] podle ISO 8573-1:2010 (max. viskozita oleje 32 cSt), inertní plyn
Doba odezvy	ZAP. <10 ms – VYP. <15 ms
Ruční řízení	mono/bistabilní – pouze verze PBT 3/2
Instalace	v libovolné poloze
MATERIÁLY V KONTAKTU S MÉDIEM	
Těleso	mosaz – PBT – PPS
Těsnění	FKM – NBR – EPDM (na vyžádání)
Vnitřní části	mosaz – nerezová ocel
ELEKTRICKÉ VLASTNOSTI	
Napětí	6 ... 110 V DC – jiná napětí na vyžádání
Tolerance napětí	±10 %
Spotřeba energie	1,2 ... 3 W
Pracovní cyklus	ED 100 %
Elektrické připojení	průmyslový standardní konektor (9,4 mm)
Třída ochrany	IP65 s konektorem
Speciální verze na vyžádání	

PŘÍKLAD KÓDOVÁNÍ

PL	0	00	-	3	0	3	-	PL	2	3	
PL	ŘADA										
0	KONSTRUKCE TĚLESA 0 = samostatná přípojovací deska (pouze M5) nebo rozhraní 1 = základová deska – ventily jednostranné 2 = základová deska – ventily oboustranné										
00	POČET POLOH 00 = rozhraní ISO 15218 nebo rozhraní řady PD 01 = samostatná deska (pouze M5) 02-99 = počet pozic na základové desce										
3	FUNKCE 0 = základové desky nebo samostatná deska 9 = 2/2cestné – NO A = 2/2cestné – NO, elektrická část otočná o 180° 3 = 3/2cestné – NC 5 = 3/2cestné – NC, elektrická část otočná o 180° 4 = 3/2cestné – NO 6 = 3/2cestné – NO, elektrická část otočná o 180° B = 3/2cestné – NO IN-LINE* C = 3/2cestné – NO IN-LINE*, elektrická část otočná o 180° 7 = 3/2cestné – UNI 8 = 3/2cestné – UNI, elektrická část otočná o 180°										
0	VENTILOVÉ PORTY 0 = rozhraní ISO 15218 – 3/2cestné B = rozhraní řady PD – 2/2cestné PORTY ZÁKLADOVÉ DESKY pro řadu P – PL – PN – W 2 = závit M5 – přední vývody 3 = šroubení Ø 3 mm – přední vývody 4 = šroubení Ø 4 mm – přední vývody 6 = závit M5 – přední vývody 7 = šroubení Ø 3 mm – spodní vývody 8 = šroubení Ø 4 mm – spodní vývody										
3	JMENOVI TÁ SVĚTLOST B = Ø 0,8 mm 1 = Ø 1,1 mm 3 = Ø 1,5 mm (pouze NC verze s tlakem 4–8 bar) 5 = Ø 1,5 mm 6 = Ø 1,5 mm (pouze NC verze s tlakem 0–3,5 bar) 7 = Ø 1,6 mm										
PL	MATERIÁLY PL = těleso z PBT – sedlové těsnění z FKM – jiná těsnění z NBR PF = těleso z PBT – těsnění z FKM SF = těleso z PPS – těsnění z FKM ST = těleso z PPS – nízkoteplotní těsnění NBR (na vyžádání) BF = poniklované mosazné těleso – těsnění z FKM										
2	ELEKTRICKÉ PŘIPOJENÍ 2 = připojení v průmyslovém provedení (9,4 mm)										
3	NAPĚTÍ – SPOTŘEBA ENERGIE – MATERIÁL ZALISOVÁNÍ 4 = 6 V DC – 1,2 W – PA 5 = 12 V DC – 1,2 W – PA 6 = 24 V DC – 1,2 W – PA 1 = 6 V DC – 2,7 W – PA 2 = 12 V DC – 2,7 W – PA 3 = 24 V DC – 2,7 W – PA 7 = 6 V DC – 1,2 W – PPS 8 = 12 V DC – 1,2 W – PPS 9 = 24 V DC – 1,2 W – PPS A = 6 V DC – 2,2 W – PPS B = 12 V DC – 2,2 W – PPS C = 24 V DC – 2,2 W – PPS H = 110 V DC – 3 W – PPS (lze kombinovat se všemi modely PPS)										
	PŘIPEVNĚNÍ = upevňovací šrouby do kovů P = upevňovací šrouby do plastů										
	RUČNÍ ŘÍZENÍ = nevyžaduje se nebo není použitelné T = mono/bistabilní (tlačný/otočný typ)										
	MOŽNOSTI = standardní OX1 = pro použití s kyslíkem (netěkavý zbytek méně než 550 mg/m ²)										

*Verze 3/2 NO IN-LINE: poloha portů 1 – 2 – 3 je shodná s verzí 3/2 NC

POZNÁMKA: pro kontrolu možných kombinací a kódů, které lze objednat, nahlédněte do kompletního katalogu řady PL, dostupného online na stránkách katalogu Camozzi v oddílu VENTILY A ELEKTROMAGNETICKÉ VENTILY > Přímá a nepřímá řízená 2/2 – 3/2cestné elektromagnetické ventily, kde najdete také veškeré kompatibilní příslušenství.

Řada PN, přímo řízené elektromagnetické ventily

3/2cestné – normálně uzavřené (NC)



Přímo řízené elektromagnetické ventily řady PN jsou k dispozici jako 3/2cestné NC.

Upozorňujeme, že všechny elektromagnetické ventily řady PN jsou napájeny stejnosměrným proudem (DC).

Pro provoz se střídavým proudem (AC), je nutné použít konektor s můstkovým usměrňovačem Mod. 125-900.

VŠEOBECNÉ ÚDAJE

TECHNICKÉ VLASTNOSTI

Funkce	3/2 NC
Ovládání	přímo řízený sedlový typ
Pneumatické připojení	na připojovací desce s rozhraním ISO 12238
Jmenovitá světlost	0,8 mm
Koeficient průtoku kv (l/min)	0,19
Provozní tlak	0–10 bar
Provozní teplota	0–50 °C
Média	filtrovaný vzduch, třída [5:4:4] podle ISO 8573-1:2010 (max. viskozita oleje 32 cSt), inertní plyn
Doba odezvy (ISO 12238)	ZAP. <10 ms – VYP. <15 ms
Instalace	v jakékoli poloze

MATERIÁLY V KONTAKTU S MÉDIEM

Těleso	PBT
Těsnění	FKM – NBR
Vnitřní části	nerezová ocel

ELEKTRICKÉ VLASTNOSTI

Napětí	24 ... 205 V DC – jiná napětí na vyžádání
Tolerance napětí	±10 %
Spotřeba energie	1 ... 2 W
Pracovní cyklus	ED 100 %
Elektrické připojení	konektor v průmyslovém provedení (9,4 mm)
Třída ochrany	IP65 s konektorem
Speciální verze na vyžádání	

PŘÍKLAD KÓDOVÁNÍ

PN	0	00	-	3	0	1	-	P	5	3	
PN	ŘADA										
0	KONSTRUKCE TĚLESA 0 = samostatná přípojovací deska 1 = samostatná základová deska 2 = oboustranná základová deska										
00	POČET POLOH 00 = rozhraní ISO 15218 01 = samostatná deska (pouze M5) 02-99 = počet pozic na základové desce										
3	FUNKCE 0 = základová deska nebo samostatná deska 3 = 3/2cestné - NC										
0	VENTILOVÉ PORTY 0 = rozhraní ISO 15218 PORTY ZÁKLADOVÉ DESKY pro řadu P - PL - PN - W 2 = závit M5 - přední vývody 3 = šroubení Ø 3 mm - přední vývody 4 = šroubení Ø 4 mm - přední vývody 6 = závit M5 - spodní vývody 7 = šroubení Ø 3 mm - spodní vývody 8 = šroubení Ø 4 mm - spodní vývody										
1	JMENOVI TÁ SVĚTLOST 1 = Ø 0,8 mm										
P	MATERIÁLY P = těleso z PBT - těsnění z FKM - NBR										
5	ELEKTRICKÉ PŘIPOJENÍ 5 = v průmyslovém provedení (9,4 mm)										
3	NAPĚTÍ - SPOTŘEBA ENERGIE 3 = 24 V DC - 1 W 4 = 48 V DC - 2 W 6 = 110 V DC - 2 W 7 = 205 V DC - 1,7 W										
	PŘIPEVNĚNÍ = upevňovací šrouby do plastu M = upevňovací šrouby do kovu										

POZNÁMKA: pro kontrolu možných kombinací a kódů, které lze objednat, nahlédněte do kompletního katalogu řady PN, dostupného online na stránkách katalogu Camozzi v oddílu VENTILY A ELEKTROMAGNETICKÉ VENTILY > Přímě a nepřímě řízené 2/2 - 3/2cestné elektromagnetické ventily, kde najdete také veškeré kompatibilní příslušenství.

Řada PD, přímo řízené elektromagnetické ventily

2/2cestné – normálně uzavřené (NC)

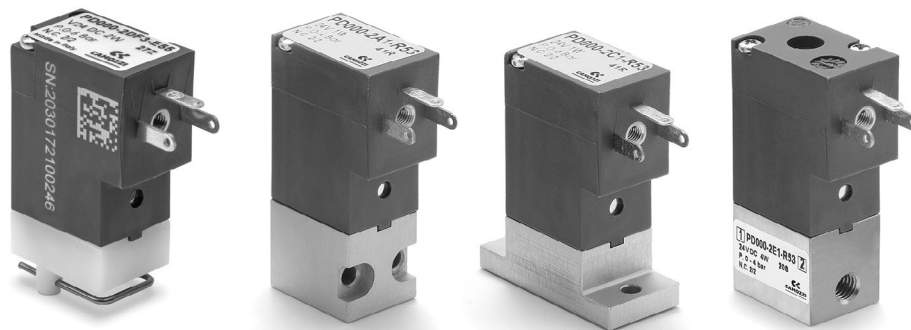

Přímo řízené elektromagnetické ventily řady PD jsou k dispozici ve 2/2cestném normálně uzavřeném provedení (NC). Pneumatická rozhraní umožňují instalaci na základovou desku v horizontální nebo vertikální poloze. K dispozici také se závitovými spojkami.

Upozorňujeme, že všechny elektromagnetické ventily řady PD jsou napájeny stejnosměrným proudem (DC). Pro provoz se střídavým proudem (AC), je nutné použít konektor s můstkovým usměrňovačem Mod. 125-900.

VŠEOBECNÉ ÚDAJE

TECHNICKÉ VLASTNOSTI

Funkce	2/2 NC
Ovládání	přímo řízený sedlový typ
Pneumatické připojení	na přípojovací desce – závity M5
Jmenovitá světlost	0,8 ... 2,5 mm
Koeficient průtoku kv (l/min)	0,39 ... 1,93
Provozní tlak	-0,9-4 ... 12 bar
Provozní teplota	0-50 °C
Média	filtrovaný vzduch, třída [5:4:4] podle ISO 8573-1:2010 (max. viskozita oleje 32 cSt), inertní plyn – kapalina (na vyžádání)
Doba odezvy	<15 ms
Instalace	v jakékoli poloze

MATERIÁLY V KONTAKTU S MÉDIEM

Těleso	mosaz – eloxovaný hliník – POM
Těsnění	NBR – FKM – EPDM
Vnitřní části	nerezová ocel

ELEKTRICKÉ VLASTNOSTI

Napětí	12 ... 24 V DC – jiná napětí na vyžádání
Tolerance napětí	1 a 2 W ±10 % – 4 W ±5 %
Spotřeba energie	1 ... 4 W
Pracovní cyklus	ED 100 % (1 a 2 W) – ED 50 % (4W)
Elektrické připojení	konektor v průmyslovém provedení (9,4 mm)
Třída ochrany	IP65 s konektorem

Speciální verze na vyžádání

PŘÍKLAD KÓDOVÁNÍ

PD	0	00	-	2	A	1	-	R	5	3	
PD	ŘADA										
0	KONSTRUKCE TĚLESA 0 = samostatné těleso										
00	POČET POLOH 00 = rozhraní										
2	FUNKCE 2 = 2/2cestné – NC										
A	MATERIÁL – PŘIPOJENÍ TĚLESA A = hliníkové těleso – boční rozhraní AR = hliníkové těleso – boční rozhraní – elektrická část otočná o 180° C = hliníkové těleso – spodní rozhraní CR = hliníkové těleso – spodní rozhraní – elektrická část otočná o 180° DF = POM těleso – spodní rozhraní DR = POM těleso – spodní rozhraní – elektrická část otočná o 180° E = mosazné těleso – závitové porty M5 ER = mosazné těleso – závitové porty M5 – elektrická část otočná o 180°										
1	JMENOVITÁ SVĚTLOST 1 = Ø 0,8 mm 2 = Ø 1,2 mm 3 = Ø 1,6 mm 4 = Ø 2,0 mm 5 = Ø 2,5 mm										
R	MATERIÁL TĚSNĚNÍ R = NBR F = FKM E = EPDM										
5	ELEKTRICKÉ PŘIPOJENÍ 5 = v průmyslovém provedení (9,4 mm)										
3	NAPĚTÍ – SPOTŘEBA ENERGIE 1 = 12 V DC – 1 W 2 = 12 V DC – 2 W 3 = 24 V DC – 1 W 5 = 24 V DC – 2 W 8 = 24 V DC – 4 W										
	PŘIPEVNĚNÍ = se šrouby do kovu P = se šrouby do plastu										
	MOŽNOSTI = standardní OX1 = pro použití s kyslíkem (netěkavý zbytek méně než 550 mg/m ²) OX2 = pro použití s kyslíkem (netěkavý zbytek méně než 33 mg/m ²)										

POZNÁMKA: pro kontrolu možných kombinací a kódů, které lze objednat, nahlédněte do kompletního katalogu řady PD, dostupného online na stránkách katalogu Camozzi v oddílu VENTILY A ELEKTROMAGNETICKÉ VENTILY > Přímá a nepřímá řízené 2/2 – 3/2cestné elektromagnetické ventily, kde najdete také veškeré kompatibilní příslušenství.

Řada PDV, membránové elektromagnetické ventily

2/2cestné – normálně uzavřené (NC)

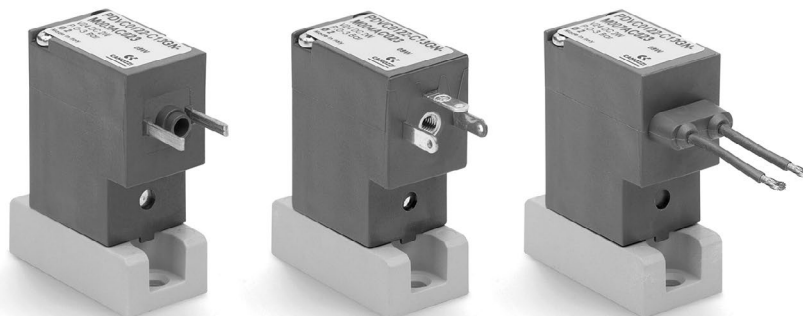

Přímo řízený elektromagnetický ventil řady PDV je k dispozici v několika jmenovitých průměrech a ve třech různých verzích podle elektrického připojení. Membrána pro oddělení pracovního média navíc chrání médium před extrémními vlivy změn teploty v důsledku ohřevu cívky.

Pro výběr nejvhodnějšího modelu pro konkrétní aplikaci zkontrolujte chemickou kompatibilitu média s dostupnými materiály tělesa a těsnění.

VŠEOBECNÉ ÚDAJE

TECHNICKÉ VLASTNOSTI

Funkce	2/2 NC
Ovládání	přímo řízené s membránou pro oddělení pracovního média
Pneumatické připojení	na přípojovací desce
Jmenovitá světlost	0,8 ... 2 mm
Koeficient průtoku kv (l/min)	0,25 ... 0,8
Provozní tlak	0 ... 7 bar
Provozní teplota	10–50 °C (FKM/EPDM) / 20–50 °C (FFKM)
Média	inertní nebo korozivní kapaliny a plyny kompatibilní s materiály v kontaktu
Doba odezvy	≤ 15 ms
Instalace	v libovolné poloze

MATERIÁLY V KONTAKTU S MÉDIEM

Těsnění	PEEK
tělesa	FKM – EPDM – FFKM

ELEKTRICKÉ VLASTNOSTI

Napětí	6 ... 24 V DC – jiná napětí na vyžádání
Tolerance napětí	±10 %
Spotřeba energie	2 W
Pracovní cyklus	ED 100 %
Elektrické připojení	v průmyslovém provedení (9,4 mm), DIN EN 175 301-803-C (8 mm), 300mm volné přívody
Třída ochrany	IP65 s konektorem

Speciální verze k dispozici na vyžádání

PŘÍKLAD KÓDOVÁNÍ

PDV	C0	1	22	-	B7	3	G	N	-	M	00	4A	C023
PDV	ŘADA												
C0	KONSTRUKCE TĚLESA C0 = těleso s rozhraním pro přípojovací desku												
1	FUNKCE 1 = 2/2cestné - NC												
22	PNEUMATICKÉ PŘIPOJENÍ 22 = rozhraní typu PDV, 2cestné												
B7	JMENOVITÁ SVĚTLOST A7 = Ø 0,8 mm B3 = Ø 1,2 mm B7 = Ø 1,6 mm C1 = Ø 2,0 mm												
3	MATERIÁL TĚSNĚNÍ 3 = FKM 4 = EPDM 5 = FFKM												
G	MATERIÁL TĚLESA G = PEEK												
N	RUČNÍ ŘÍZENÍ N = nepředpokládá se												
M	PŘIPEVNĚNÍ M = upevňovací šrouby do kovu												
00	MOŽNOSTI 00 = žádné												
4A	ELEKTRICKÉ PŘIPOJENÍ 3A = DIN EN 175 301-803-C (8 mm) 3C = DIN EN 175 301-803-C (8 mm) s cívkou otočenou o 180° 4A = v průmyslovém provedení (9,4 mm) 4C = v průmyslovém provedení (9,4 mm) s cívkou otočenou o 180° 7A = 300mm volné přívody 7C = 300 mm volné přívody s cívkou otočenou o 180°												
C023	NAPĚTÍ - SPOTŘEBA ENERGIE C017 = 6 V DC - 2 W C020 = 12 V DC - 2 W C023 = 24 V DC - 2 W												
	MOŽNOSTI = standardní OX2 = pro kyslík (netěkavý zbytek méně než 33 mg/m ²)												

POZNÁMKA: pro kontrolu možných kombinací a kódů, které lze objednat, nahlédněte do kompletního katalogu řady PDV, dostupného online na stránkách katalogu Camozzi v oddílu VENTILY A ELEKTROMAGNETICKÉ VENTILY > Přímá a nepřímá řízené 2/2 - 3/2cestné elektromagnetické ventily, kde najdete také veškeré kompatibilní příslušenství.

Řada A, přímo řízené elektromagnetické ventily

2/2cestné – normálně uzavřené (NC) a normálně otevřené (NO)
3/2cestné – normálně uzavřené (NC) a normálně otevřené (NO)



Elektromagnetické ventily řady A jsou přímo řízené a lze je použít se suchým nebo mazaným vzduchem. Jsou k dispozici ve verzích 2/2 a 3/2 s normálně uzavřeným (NC) nebo normálně otevřeným (NO) režimem.

Jak je uvedeno v následujících tabulkách, dodávají se v různých provedeních podle typu tělesa, závitových portů a otvoru. Mohou tak uspokojit různé provozní a instalační požadavky.

Cívku lze snadno a rychle vyměnit, aniž by došlo k zásahu do tlakové části ventilu. Na stejné mechanické části lze zaměnit různé typy cívek. Výběr cívek určuje výkonnost elektromagnetického ventilu z hlediska spotřeby a tlaku.

VŠEOBECNÉ ÚDAJE

TECHNICKÉ VLASTNOSTI	
Funkce	2/2 NC – 2/2 NO – 3/2 NC – 3/2 NO
Ovládnání	přímo řízený sedlový typ
Pneumatické připojení	M5, G1/8, R1/8 závit – šroubení Ø 4 – CNOMO a rozhraní základové desky – nástrčné šroubení Ø 6
Jmenovitá světlost	1,2 ... 2,5 mm
Koeficient průtoku kv (l/min)	0,62 ... 2,0
Provozní tlak	-0,9 ... 15 bar
Provozní teplota	0–60 °C (-20 °C se suchým vzduchem)
Média	filtrovaný vzduch, třída [5:4:4] podle ISO 8573-1:2010 (max. viskozita oleje 32 cSt), inertní plyn
Doba odezvy	ZAP. <15 ms – VYP. <25 ms
Instalace	v jakékoli poloze
MATERIÁLY V KONTAKTU S MÉDIEM	
Těleso	poniklovaná mosaz – leštěná mosaz – PA6 – PBT
Těsnění	HNBR, FKM
Vnitřní části	nerezová ocel
ELEKTRICKÉ VLASTNOSTI	
Napětí	12 ... 110 V DC – 24 ... 380 V AC 50/60 Hz
Tolerance napětí	±10 % (DC) / -15 % – +10 % (AC)
Spotřeba energie	3 ... 5 W (DC) / 3,5 ... 7 VA (AC)
Pracovní cyklus	ED 100 %
Izolační třída	F (155°C)
Elektrické připojení	DIN EN 175 301-803-A – DIN EN 175 301-803-B
Třída ochrany	IP65 s konektorem
Speciální verze na vyžádání	

PŘÍKLAD KÓDOVÁNÍ

A	3	3	1	-	0	C	2	-	U7	7
A	ŘADA									
3	KONSTRUKCE TĚLESA 1 = těleso rozhraní otočné o 360° (24×24 mm) 2 = pevné těleso rozhraní (24×24 mm) 3 = těleso se závitem 4 = těleso se závitem a rychlým odvětráním 5 = těleso rozhraní ISO 6 = těleso rozhraní otočné o 360° (16×16 mm) 7 = těleso rozhraní otočné o 360° (21 mm) 8 = těleso s nástrčnými šroubeními A = samostatná základová deska B = 2 pozice na základové desce C = 3 pozice na základové desce D = 4 pozice na základové desce E = 5 pozic na základové desce F = 6 pozic na základové desce G = 7 pozic na základové desce H = 8 pozic na základové desce K = 9 pozic na základové desce L = 10 pozic na základové desce M = 11 pozic na základové desce N = 12 pozic na základové desce P = 13 pozic na základové desce R = 14 pozic na základové desce S = 15 pozic na základové desce									
3	POČET PORTŮ 2 = 2cestné 3 = 3cestné									
1	FUNKCE 1 = NC – normálně uzavřené 2 = NO – normálně otevřené 3 = NO IN-LINE* – normálně otevřené									
0	PORTY 0 = M5 1 = G1/8 3 = M5-R1/8 4 = M5-R1/8 s ručním řízením A = 0-kroužky s otočným rozhraním B = 0-kroužky s pevným rozhraním C = G1/8 šroubení Ø4 mm F = Ø6 mm nástrčné šroubení									
C	JMENOVI TÁ SVĚTLOST C = Ø 1,2 – 1,4 – 1,5 mm D = Ø 2,0 mm E = Ø 2,5 mm									
2	MATERIÁL TĚLESA 2 = poniklovaná mosaz – leštěná mosaz – hliník 3 = PA6 – PBT technopolymery									
U7	CÍVKY – MATERIÁL ZALISOVÁNÍ / ROZMĚR U7 = PET / 22 mm – cívky k dispozici ve standardním provedení a v provedení ATEX pro zóny 2-22 G7 = PA66 / 22 mm G9 = PA66 / 22 mm – cívka pro bistabilní funkci (není k dispozici pro funkci 2/2 NO) A8 = PPS / 30 mm H8 = PA6 V0 / 30 mm – cívky ve verzi ATEX pro zóny 1-21									
7	NAPĚTÍ – SPOTŘEBA ENERGIE Viz oddíl U7/G7 cívky									

POZNÁMKA: pro kontrolu možných kombinací a kódů, které lze objednat, nahlédněte do kompletního katalogu řady A, dostupného online na stránkách katalogu Camozzi v oddílu VENTILY A ELEKTROMAGNETICKÉ VENTILY > Přímá a nepřímá řízená 2/2 – 3/2cestné elektromagnetické ventily, kde najdete také veškeré kompatibilní příslušenství.

TLAKOVÉ ROZSAHY A CÍVKY – TABULKA SHODY TĚLES VENTILŮ

Pro vakuové aplikace:

2/2cestná funkce, připojení zdroje sání k portu 2

3/2cestná funkce, připojení zdroje sání k portu 1

Mod.	Min.- max. pracovní tlak (bar) povolený s cívkami DC >3 W	Min.- max. pracovní tlak (bar) povolený s cívkami DC >4 W	Min.- max. pracovní tlak (bar) povolený s cívkami AC >3,5 VA
Funkce 2/2 NC			
A321-0C2- ²	-0,9-8	-0,9-15	-0,9-15
A321-1C2- ²	-0,9-8	-0,9-15	-0,9-15
A321-1D2- ²	-0,9-4	-0,9-9	-0,9-9
A321-1E2- ²	-0,9-1	-0,9-6	-0,9-6
AB21-FE3- ²	-0,9-1	-0,9-6	-0,9-6
-	-	-	-
Funkce 2/2 NO			
A322-0C2- ²	2-10	-0,9-10	-0,9-10
A322-1C2- ²	2-10	-0,9-10	-0,9-10
-	-	-	-
Funkce 3/2 NC			
A131-AC2- ²	-	-	-
A231-BC2- ²	-	-	-
A331-0C2- ²	2-10	-0,9-10	-0,9-10
A331-1C2- ²	2-10	-0,9-10	-0,9-10
A331-1D2- ²	0-6	-0,9-6	-0,9-6
A331-1E2- ²	0-4	-0,9-4	-0,9-4
A331-3C2- ²	2-10	-0,9-10	-0,9-10
A331-4C2- ²	2-10	-0,9-10	-0,9-10
A431-1C2- ²	2-10	2-10	2-10
A531-BC2- ²	2-10	-0,9-10	-0,9-10
A631-AC2- ²	2-10	-0,9-10	-0,9-10
A731-AC2- ²	2-10	-0,9-10	-0,9-10
AB31-FE3- ²	0-4	-0,9-4	-0,9-4
AA31-0C2- ²	2-10	-0,9-10	-0,9-10
AA31-0C3- ²	2-8	-0,9-8	-0,9-8
AA31-CC2- ²	2-10	-0,9-10	-0,9-10
AA31-CC3- ²	2-8	-0,9-8	-0,9-8
-	-	-	-
Funkce 3/2 NO			
A332-0C2- ²	-0,9-7	-0,9-7	-0,9-7
A332-1C2- ²	-0,9-7	-0,9-7	-0,9-7
AA32-0C2- ²	-0,9-7	-0,9-7	-0,9-7
AA32-0C3- ²	-0,9-7	-0,9-7	-0,9-7
AA32-CC2- ²	-0,9-7	-0,9-7	-0,9-7
AA32-CC3- ²	-0,9-7	-0,9-7	-0,9-7
-	-	-	-
Funkce 3/2 NO IN-LINE			
A333-0C2- ²	-0,9-6	-	-0,9-9
A333-1C2- ²	-0,9-6	-	-0,9-9
AA33-0C2- ²	-0,9-6	-	-0,9-9
AA33-0C3- ²	-0,9-6	-	-0,9-8
AA33-CC2- ²	-0,9-6	-	-0,9-9
AA33-CC3- ²	-0,9-6	-	-0,9-8
-	-	-	-
Cívký pro funkce 2/2 NC - 2/2 NE - 3/2 NC - 3/2 NE			
12 V DC - 3,1 W	G7H - U7H - U7HEX	-	-
24 V DC - 3,1 W	G77 - U77 - U77EX	-	-
48 V DC - 3,1 W	G79 - U79 - U79EX	-	-
110 V DC - 3,2 W	G710 - U710 - U710EX	-	-
6 V DC - 5,1 W	-	U71 - U71EX	-
12 V DC - 5 W	-	G72 - U72 - U72EX	-
24 V DC - 5 W	-	G73 - U73 - U73EX	-
48 V DC - 5,3 W	-	U74 - U74EX	-
72 V DC - 4,8 W	-	G7K - U7K - U7KEX	-
110 V DC - 4,2 W	-	G76 - U76 - U76EX	-
48 V 50/60 Hz - 3,8 VA	-	-	G77 - U77 - U77EX
110 V 50/60 Hz - 3,8 VA	-	-	G7K - U7K - U7KEX
125 V 50/60 Hz - 5,5 VA	-	-	G7K - U7K - U7KEX
230 V 50/60 Hz - 3,5 VA	-	-	G7J - U7J - U7JEX
240 V 50/60 Hz - 4 VA	-	-	G7J - U7J - U7JEX
-	-	-	-
Cívký pro funkce 3/2 NO IN-LINE			
12 V DC - 3,1 W	G7H1 - U7H1	-	-
24 V DC - 3,1 W	U771 - U771EX	-	-
48 V 50/60 Hz - 3,8 VA	-	-	G771 - U771 - U771EX
110 V 50/60 Hz - 5,8 VA	-	-	G7K1 - U7K1 - U7K1EX
125 V 50/60 Hz - 8,3 VA	-	-	G7K1 - U7K1 - U7K1EX

Poznámka: U střídavého napětí se uvedené tlakové rozsahy vztahují na frekvenci 50 Hz.

Pro frekvenci 60 Hz kontaktujte naše technické oddělení.

Řada 6, přímo řízené elektromagnetické ventily

2/2cestné – normálně uzavřené (NC)

3/2cestné – normálně uzavřené (NC), normálně otevřené (NO)



Elektromagnetické ventily řady 6 jsou k dispozici jako 2/2 a 3/2cestné, NC nebo NO.

Tyto přímo řízené elektromagnetické ventily lze používat s mazáním nebo bez mazání.

Tělesa těchto ventilů lze používat buď samostatně nebo v základových deskách. Ty jsou opatřeny závitovými porty G1/8 nebo vestavěnou patronou o průměru 4 mm (G3/8 pouze pro 2cestné).

VŠEOBECNÉ ÚDAJE

TECHNICKÉ VLASTNOSTI	
Funkce	2/2 NC – 3/2 NC – 3/2 NO
Ovládání	přímo řízený sedlový typ
Pneumatické připojení	závit G1/8, G3/8 – šroubení Ø4 – rozhraní CNOMO
Jmenovitá světlost	2 ... 4 mm
Koeficient průtoku kv (l/min)	1,2 ... 5,4
Provozní tlak	0–4 ... 15 bar
Provozní teplota	0–60 °C (těsnění z FKM) / -50–50 °C (těsnění NBR)
Média	filtrovaný vzduch, třída [5:4:4] (5.1.4 pro verze -50 °C) podle ISO 8573-1:2010 (max. viskozita oleje 32 cst), inertní plyn ZAP. <15 ms – VYP. <15 ms
Doba odezvy	<15 ms – VYP. <15 ms
Instalace	v jakékoli poloze
MATERIÁLY V KONTAKTU S MÉDIEM	
Těleso	poniklovaná mosaz – eloxovaný hliník
Těsnění	FKM (NBR pro verze -50 °C)
Vnitřní části	nerezová ocel
ELEKTRICKÉ VLASTNOSTI	
Napětí	12 ... 110 V DC – 24 ... 230 V AC 50/60 Hz
Tolerance napětí	±10 % (DC) / +10 % – -15 % (AC)
Spotřeba energie	10 W (DC) – 19 VA (rozběh AC), 12 VA (udržení AC)
Pracovní cyklus	ED 100 %
Izolační třída	H (180°C)
Elektrické připojení	konektor DIN EN 175 301-803-A
Třída ochrany	IP65 s konektorem
Speciální verze na vyžádání	

PŘÍKLAD KÓDOVÁNÍ

6	3	8	M	-	105	-	A	6	B
6	ŘADA								
3	POČET PORTŮ A FUNKCE 0 = rozhraní 2 = 2/2cestné - NC 3 = 3/2cestné - NC 4 = 3/2cestné - NO								
8	PŘIPOJENÍ 0 = rozhraní 3 = G3/8 8 = G1/8 C = patrona Ø 4								
M	M = základová deska								
105	TYP TĚLESA 150 = těleso se závitem G1/8 - otvor Ø 2 mm 15E = těleso se závitem G3/8 - otvor Ø 2,5 mm 15F = těleso se závitem G3/8 - otvor Ø 3 mm 15G = těleso se závitem G3/8 - otvor Ø 4 mm 450 = otočné těleso rozhraní - otvor Ø 2 mm 45E = otočné těleso rozhraní - Ø 2,5 mm otvor 457 = pevné těleso rozhraní - Ø 2 mm otvor 101 = samostatná základová deska 102 = základová deska - 2 kusy 103 = základová deska - 3 kusy 104 = základová deska - 4 kusy 105 = základová deska - 5 kusů 106 = základová deska - 6 kusů 107 = základová deska - 7 kusů 108 = základová deska - 8 kusů 109 = základová deska - 9 kusů 110 = základová deska - 10 kusů 111 = základová deska - 11 kusů 112 = základová deska - 12 kusů 113 = základová deska - 13 kusů 114 = základová deska - 14 kusů 115 = základová deska - 15 kusů								
A	MATERIÁL CÍVKY: A = PPS								
6	ROZMĚRY CÍVKY 6 = 32 x 32								
B	NAPĚTÍ - SPOTŘEBA ENERGIE B = 24 V 50/60 Hz - 12 VA C = 48 V 50/60 Hz - 12 VA D = 110 V 50/60 Hz - 12 VA E = 230 V 50/60 Hz - 12 VA 2 = 12 V DC - 10 W 3 = 24 V DC - 10 W 4 = 48 V DC - 10 W 5 = 72 V DC - 10 W 6 = 110 V DC - 10 W 8 = 160 V DC - 10 W								
	VERZE = standardní LT = pro nízké teploty								

POZNÁMKA: pro kontrolu možných kombinací a kódů, které lze objednat, nahlédněte do kompletního katalogu řady 6, dostupného online na stránkách katalogu Camozzi v oddílu VENTILY A ELEKTROMAGNETICKÉ VENTILY > Přímý a nepřímý řízení 2/2 - 3/2cestné elektromagnetické ventily, kde najdete také veškeré kompatibilní příslušenství.

Řada CFB, elektromagnetické ventily



2/2cestné – normálně uzavřené (NC) a normálně otevřené (NO)
3/2cestné – normálně uzavřené (NC) a normálně otevřené (NO)



Elektromagnetické ventily řady CFB pro všeobecné použití jsou k dispozici v provedení NC a NO, 2/2 a 3/2cestné. Speciální verze jsou k dispozici na vyžádání na ochranu proti hydraulickým rázům nebo se specifickými vlastnostmi pro zachycení agresivních pracovních médií.

Funkce ventilu je určena sedlem nebo membránou s přímým nebo nepřímým řízením.

K dispozici jsou různé verze podle jmenovitého průměru a závitových portů, jak je uvedeno v následujících tabulkách. Mohou tak uspokojit různé požadavky na průtoky a pracovní tlaky.

VŠEOBECNÉ ÚDAJE

TECHNICKÉ VLASTNOSTI	
Funkce	2/2 NC – 2/2 NO – 3/2 NC
Ovládání	přímo řízený sedlový typ – se servopohonem s membránou
Pneumatické připojení	G1/8 ... G2 závitů
Jmenovitá světlost	1,4 ... 50 mm
Koeficient průtoku k_v (m ³ /h)	0,14 ... 45
Provozní tlak	0–0,8 ... 22 bar
Provozní teplota	-10–90 ... 140 °C
Média	vzduch, voda, kapalná a plynná pracovní média s maximální viskozitou 37 cSt (5° E)
Doba odezvy	ZAP. <15 ms – VYP. <25 ms
Instalace	v libovolné poloze
MATERIÁLY V KONTAKTU S MÉDIEM	
Těleso	mosaz (v potravinářské kvalitě nebo niklováním na ochranu proti vápenci na vyžádání)
Těsnění	NBR (CFB-A, CFB-E) – FKM (CFB-B, CFB-D) – EPDM (na vyžádání)
Vnitřní části	nerezová ocel – nerezová ocel a mosaz (CFB-D1)
ELEKTRICKÉ VLASTNOSTI	
Napětí	12 V DC, 24 V DC – 24 V 50 Hz, 110 V 50/60 Hz, 220/230 V 50/60 Hz
Tolerance napětí	±5% (DC) – ±10% (AC)
Spotřeba energie	10 ... 30 W (DC) – 9 ... 29 VA (AC)
Pracovní cyklus	ED 100 %
Izolační třída	H (180 °C)
Elektrické připojení	DIN EN 175 301-803-A – DIN EN 175 301-803-B
Třída ochrany	IP65 s konektorem
Speciální verze na vyžádání	

Doporučuje se používat přípojky s vnitřním průměrem větším, než jsou otvory ventilu, jinak může dojít ke změně výkonu.

PŘÍKLAD KÓDOVÁNÍ

CFB	-	A	1	3	L	-	R	1	-	B7	E
------------	----------	----------	----------	----------	----------	----------	----------	----------	----------	-----------	----------

CFB	ŘADA
A	OVLÁDÁNÍ A = nepřímé B = přímé s propojenou membránou D = přímé E = nepřímé s cívkou pro náročné aplikace
1	POLOHY 1 = 2/2cestné - NO 2 = 2/2cestné - NC 3 = 3/2cestné - NC
3	PŘIPOJENÍ 1 = G1/8 2 = G1/4 3 = G3/8 4 = G1/2 5 = G3/4 6 = G1 7 = G1 1/4 8 = G1 1/2 9 = G2
L	JMENOVITÁ SVĚTLOST A = 1,4 mm B = 2 mm C = 2,5 mm D = 2,8 mm F = 4 mm G = 6 mm J = 8 mm L = 11,5 mm M = 13 mm N = 13,5 mm P = 18 mm R = 26 mm T = 32 mm X = 45 mm Z = 50 mm
R	MATERIÁL TĚSNĚNÍ R = NBR W = FKM E = EPDM (na vyžádání)
1	MATERIÁL TĚLESA 1 = mosaz 2 = potravinářská mosaz s niklovým pokovením proti tvorbě vápence při vysokých teplotách (na vyžádání) 3 = potravinářská mosaz s niklovým pokovením (na vyžádání)
B7	ROZMĚRY CÍVKY B7 = 22 mm B8 = 30 mm B9 = 36 mm
E	NAPĚTÍ CÍVKY B = 24 V AC 50 Hz D = 110 V AC 50/60 Hz E = 230 V AC 50/60 Hz 2 = 12 V DC 3 = 24 V DC

POZNÁMKA: pro kontrolu možných kombinací a kódů, které lze objednat, nahlédněte do kompletního katalogu řady CFB, dostupného online na stránkách katalogu Camozzi v oddílu VENTILY A ELEKTROMAGNETICKÉ VENTILY > Přímé a nepřímé řízené 2/2 - 3/2cestné elektromagnetické ventily, kde najdete také veškeré kompatibilní příslušenství.

TABULKA PRO SPOJENÍ MEZI CÍVKAMI A VENTILY

Informace o elektromagnetech a jejich konektorech naleznete ve zvláštním oddílu.

Cívka Mod. B8... / B9... - DIN EN 175 301-803-A = konektor Mod. 124-...

Cívka Mod. B7... - DIN EN 175 301-803-B = konektor Mod. 122-...

Mod.	24 V AC 50 Hz	110 V AC 50/60 Hz	220/230 V AC 50/60 Hz	12 V DC	24 V DC
Přímo řízený elektromagnetický ventil, 2/2 NC - 2/2 NO - 3/2 NC					
CFB-D21C-*	B8B (15VA)	B8D (15VA)	B8E (15VA)	B82 (19W)	B83 (19W)
CFB-D21F-*	B8B (15VA)	B8D (15VA)	B8E (15VA)	B82 (19W)	B83 (19W)
CFB-D22C-*	B8B (15VA)	B8D (15VA)	B8E (15VA)	B82 (19W)	B83 (19W)
CFB-D22F-*	B8B (15VA)	B8D (15VA)	B8E (15VA)	B82 (19W)	B83 (19W)
CFB-D22G-*	B8B (15VA)	B8D (15VA)	B8E (15VA)	B82 (19W)	B83 (19W)
CFB-D23I-*	B9B (29VA)	B9D (29VA)	B9E (29VA)**	není k dispozici	B93 (30W)
CFB-D24I-*	B9B (29VA)	B9D (29VA)	B9E (29VA)**	není k dispozici	B93 (30W)
CFB-D24M-*	B9B (29VA)	B9D (29VA)	B9E (29VA)**	není k dispozici	není k dispozici
CFB-D11A-*	B8BK (15VA)	B8DK (15VA)	B8EK (15VA)	B82K (19W)	B83K (19W)
CFB-D12D-*	B8BK (15VA)	B8DK (15VA)	B8EK (15VA)	B82K (19W)	B83K (19W)
CFB-D13I-*	B8BK (15VA)	B8DK (15VA)	B8EK (15VA)	není k dispozici	není k dispozici
CFB-D31A-*	B8B (15VA)	B8D (15VA)	B8EK (15VA)	B82 (19W)	B83 (19W)
CFB-D31D-*	B8B (15VA)	B8D (15VA)	B8EK (15VA)	B82 (19W)	B83 (19W)
CFB-D32A-*	B8B (15VA)	B8D (15VA)	B8EK (15VA)	B82 (19W)	B83 (19W)
CFB-D32D-*	B8B (15VA)	B8D (15VA)	B8EK (15VA)	B82 (19W)	B83 (19W)
Přímo řízený elektromagnetický ventil s omezenou membránou, 2/2 NC					
CFB-B23L-*	B9B (29VA)	B9D (29VA)	B9E (29VA)	není k dispozici	B93 (30W)
CFB-B24N-*	B9B (29VA)	B9D (29VA)	B9E (29VA)	není k dispozici	B93 (30W)
CFB-B25P-*	B9B (29VA)	B9D (29VA)	B9E (29VA)	není k dispozici	B93 (30W)
CFB-B26R-*	B9B (29VA)	B9D (29VA)	B9E (29VA)	není k dispozici	B93 (30W)
Nepřímo řízený elektromagnetický ventil, 2/2 NC					
CFB-A23L-*	B7B (9VA) *	B7D (9VA)	B7E (9VA)	B72 (10W)	B73 (10W)
CFB-A24N-*	B7B (9VA) *	B7D (9VA)	B7E (9VA)	B72 (10W)	B73 (10W)
CFB-A25P-*	B7B (9VA) *	B7D (9VA)	B7E (9VA)	B72 (10W)	B73 (10W)
CFB-A26R-*	B7B (9VA) *	B7D (9VA)	B7E (9VA)	B72 (10W)	B73 (10W)
CFB-A27T-*	B8B (15VA)	B8D (15VA)	B8E (15VA)	B82 (19W)	B83 (19W)
CFB-A28X-*	B8B (15VA)	B8D (15VA)	B8E (15VA)	B82 (19W)	B83 (19W)
CFB-A29Z-*	B8B (15VA)	B8D (15VA)	B8E (15VA)	B82 (19W)	B83 (19W)
Nepřímo řízený elektromagnetický ventil, pro náročné aplikace, 2/2 NC					
CFB-E23L-*	B8B (15VA)	B8D (15VA)	B8E (15VA)	B82 (19W)	B83 (19W)
CFB-E24N-*	B8B (15VA)	B8D (15VA)	B8E (15VA)	B82 (19W)	B83 (19W)
CFB-E25P-*	B8B (15VA)	B8D (15VA)	B8E (15VA)	B82 (19W)	B83 (19W)
CFB-E26R-*	B8B (15VA)	B8D (15VA)	B8E (15VA)	B82 (19W)	B83 (19W)
CFB-E27T-*	B8B (15VA)	B8D (15VA)	B8E (15VA)	B82 (19W)	B83 (19W)
CFB-E28X-*	B8B (15VA)	B8D (15VA)	B8E (15VA)	B82 (19W)	B83 (19W)
CFB-E29Z-*	B8B (15VA)	B8D (15VA)	B8E (15VA)	B82 (19W)	B83 (19W)
Nepřímo řízený elektromagnetický ventil, 2/2 NO					
CFB-A13L-*	B7B (9VA) *	B7D (9VA)	B7E (9VA)	B721 (14W)	B731 (14W)
CFB-A14N-*	B7B (9VA) *	B7D (9VA)	B7E (9VA)	B721 (14W)	B731 (14W)
CFB-A15P-*	B7B (9VA) *	B7D (9VA)	B7E (9VA)	B721 (14W)	B731 (14W)
CFB-A17T-*	B8B (15VA)	B8D (15VA)	B8E (15VA)	B82 (19W)	B83 (19W)
CFB-A16R-*	B7B (9VA) *	B7D (9VA)	B7E (9VA)	B721 (14W)	B731 (14W)
CFB-A18X-*	B9B (29VA)	B9D (29VA)	B9E (29VA)	není k dispozici	B93 (30W)
CFB-A19Z-*	B9B (29VA)	B9D (29VA)	B9E (29VA)	není k dispozici	B93 (30W)
	*cívka B7B s duální jmenovitou frekvencí 50/60 Hz		**Ize použít pouze s jmenovitou frekvencí 50 Hz		

Řada CFB, elektromagnetické ventily z nerezové oceli

2/2cestné – normálně uzavřené (NC) 3/2cestné – normálně uzavřené (NC)

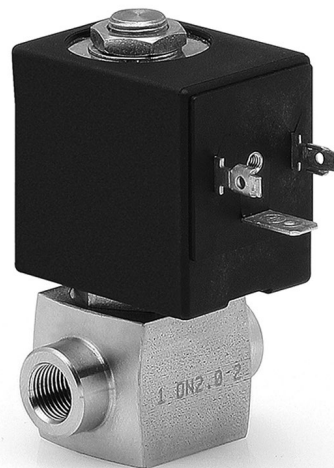

Přímo řízené elektromagnetické ventily řady CFB z nerezové oceli pro všeobecné použití, 2/2cestné a 3/2cestné NC, jsou ideálním řešením pro širokou škálu aplikací, kde prostředí a pracovní média mohou být obzvláště agresivní a kontaminující. Speciální verze jsou k dispozici na vyžádání.

Funkce ventilu je určena sedlem a řízení je přímé. K dispozici jsou různé verze podle jmenovitého průměru a závitových portů, jak je uvedeno v následujících tabulkách. Mohou tak uspokojit různé požadavky na průtoky a pracovní tlaky.

VŠEOBECNÉ ÚDAJE

TECHNICKÉ VLASTNOSTI

Funkce	2/2 NC – 3/2 NC
Ovládání	přímo řízený sedlový typ
Pneumatické připojení	G1/8 ... G1/2 závit
Jmenovitá světlost	1,5 ... 4 mm
Koeficient průtoku k_v (m ³ /h)	0,08 ... 0,28
Provozní tlak	0–4 ... 25 bar
Provozní teplota	-10–140 °C
Média	vzduch, voda, kapalná a plynná pracovní média s max. viskozitou 37 cSt (5° E)
Doba odezvy	ZAP. <15 ms – VYP. <25 ms
Instalace	v libovolné poloze

MATERIÁLY V KONTAKTU S MÉDIEM

Těleso	nerezová ocel 316L
Těsnění	FKM – EPDM
Vnitřní části	nerezová ocel

ELEKTRICKÉ VLASTNOSTI

Napětí	12 V DC, 24 V DC – 24 V AC 50 Hz, 110 V AC 50/60 Hz, 220/230 V AC 50/60 Hz
Tolerance napětí	±5 % (DC) – ±10 % (AC)
Spotřeba energie	19 W (DC) – 15 VA (AC)
Pracovní cyklus	ED 100 %
Izolační třída	H (180 °C)
Elektrické připojení	Konektor DIN EN 175-301-803-A
Třída ochrany	IP65 s konektorem

Speciální verze na vyžádání

Doporučuje se používat přípojky s vnitřním průměrem větším, než jsou otvory ventilu, jinak může dojít ke změně výkonu.

PŘÍKLAD KÓDOVÁNÍ

CFB	-	D	2	1	A	-	W	X	-	B8	E
CFB	ŘADA										
D	OVLÁDÁNÍ D = přímé										
2	POLOHY 2 = 2/2cestné - NC 3 = 3/2cestné - NC										
1	PŘIPOJENÍ 1 = G1/8 2 = G1/4 3 = G3/8 4 = G1/2										
A	JMENOVITÁ SVĚTLOST A = 1,5 mm B = 2 mm C = 2,5 mm E = 3 mm F = 4 mm										
W	MATERIÁL TĚSNĚNÍ W = FKM E = EPDM										
X	MATERIÁL TĚLESA X = nerezová ocel 316L										
B8	ROZMĚR CÍVKY B8 = 30 mm										
E	NAPĚTÍ - SPOTŘEBA ENERGIE B = 24 V 50/60 Hz - 15 VA D = 110 V 50/60 Hz - 15 VA E = 230 V 50/60 Hz - 15 VA 2 = 12 V DC - 19 W 3 = 24 V DC - 19 W										

POZNÁMKA: pro kontrolu možných kombinací a kódů, které lze objednat, nahlédněte do kompletního katalogu řady CFB, dostupného online na stránkách katalogu Camozzi v oddílu VENTILY A ELEKTROMAGNETICKÉ VENTILY > Přímé a nepřímé řízené 2/2 – 3/2cestné elektromagnetické ventily, kde najdete také veškeré kompatibilní příslušenství.

TABULKA PRO SPOJENÍ MEZI CÍVKAMI A VENTILY

Informace o elektromagnetech a jejich konektorech naleznete ve zvláštním oddílu.
Cívka Mod. B8... - DIN EN 175 301-803-A = konektor Mod. 124-...

* = vyplňte kód podle příkladu kódování

Mod.	24 V AC 50 Hz	110 V AC 50/60 Hz	220/230 V AC 50/60 Hz	12 V DC	24 V DC
CFB-D21A-*	B8B (15VA)	B8D (15VA)	B8E (15VA)	B82 (19W)	B83 (19W)
CFB-D21B-*	B8B (15VA)	B8D (15VA)	B8E (15VA)	B82 (19W)	B83 (19W)
CFB-D21C-*	B8B (15VA)	B8D (15VA)	B8E (15VA)	B82 (19W)	B83 (19W)
CFB-D22B-*	B8B (15VA)	B8D (15VA)	B8E (15VA)	B82 (19W)	B83 (19W)
CFB-D22C-*	B8B (15VA)	B8D (15VA)	B8E (15VA)	B82 (19W)	B83 (19W)
CFB-D22E-*	B8B (15VA)	B8D (15VA)	B8E (15VA)	B82 (19W)	B83 (19W)
CFB-D23E-*	B8B (15VA)	B8D (15VA)	B8E (15VA)	B82 (19W)	B83 (19W)
CFB-D23F-*	B8B (15VA)	B8D (15VA)	B8E (15VA)	B82 (19W)	B83 (19W)
CFB-D24E-*	B8B (15VA)	B8D (15VA)	B8E (15VA)	B82 (19W)	B83 (19W)
CFB-D24F-*	B8B (15VA)	B8D (15VA)	B8E (15VA)	B82 (19W)	B83 (19W)
CFB-D32A-*	B8B (15VA)	B8D (15VA)	B8E (15VA)	B82 (19W)	B83 (19W)
CFB-D32B-*	B8B (15VA)	B8D (15VA)	B8E (15VA)	B82 (19W)	B83 (19W)
CFB-D32C-*	B8B (15VA)	B8D (15VA)	B8E (15VA)	B82 (19W)	B83 (19W)
CFB-D32E-*	B8B (15VA)	B8D (15VA)	B8E (15VA)	B82 (19W)	B83 (19W)

Řada 8, pneumaticky řízené patronové ventily

2/2cestné – normálně uzavřené (NC) 3/2cestné – normálně uzavřené (NC)



Pneumaticky řízené ventily řady 8 jsou obzvláště vhodné pro aplikace vyžadující vysoký průtok v kombinaci s kompaktním designem.

Ventil je ovládán pneumaticky pomocí elektrických řídicích jednotek, které jsou dimenzovány podle velikosti.

Patronový design, který je ideální pro sdruženou montáž na základové desce, umožňuje snížit jak rozměry, tak i počet pneumatických připojení.

Standardní funkce ventilu je 2/2cestné NC. Může však plnit funkci 3/2cestného NC, pokud je vložen do správného sedla.

VŠEOBECNÉ ÚDAJE

TECHNICKÉ VLASTNOSTI

Funkce	2/2 NC – 3/2 NC
Ovládání	pneumaticky řízený sedlový typ
Pneumatické připojení	patronové sedlo na základové desce
Jmenovitá světlost	5 ... 9 mm
Jmenovitý průtok	420 ... 1480 NI/min (vzduch při 6 barech ΔP 1 bar)
Koeficient průtoku kv (l/min)	6,5 ... 23
Provozní tlak	3–6 bar (0–6 bar s napájením externí řídicí jednotky)
Řídicí tlak	3–6 bar
Provozní teplota	0–50 °C
Média	filtrovaný vzduch, třída [5:4:4] podle ISO 8573-1:2010 (max. viskozita oleje 32 cSt), inertní plyn, kyslík
Instalace	v libovolné poloze

MATERIÁLY V KONTAKTU S MÉDIEM

Těleso	PPS – mosaz
Vnitřní části	hliník
Těsnění	FKM

PŘÍKLAD KÓDOVÁNÍ

8	10	C5	1	00	-	F1	3	2	-	OX2
8	ŘADA									
10	VELIKOST 10 = velikost 1 – Ø 10,0 mm 20 = velikost 2 – Ø 14,5 mm 30 = velikost 3 – Ø 22,0 mm									
C5	KONSTRUKCE TĚLESA C5 = patrona									
1	FUNKCE 1 = 2/2 nebo 3/2cestné – NC POZNÁMKA: funkce 2/2 nebo 3/2cestné závisí na použitém sedle									
00	PNEUMATICKÉ PŘIPOJENÍ 00 = patrona									
F1	JMENOVITÁ SVĚTLOST F1 = Ø 5,0 mm – pouze velikost 1 G7 = Ø 6,6 mm – pouze velikost 2 K1 = Ø 9,0 mm – pouze velikost 3									
3	MATERIÁL TĚSNĚNÍ 3 = FKM									
2	MATERIÁL TĚLESA 2 = mosaz B = PPS									
OX2	OX2 = pro použití s kyslíkem (netěkavý zbytek méně než 33 mg/m ³) POZNÁMKA: přípona OX2 se musí přidat také v případě použití se vzduchem/plynem.									

POZNÁMKA: pro kontrolu možných kombinací a kódů, které lze objednat, nahlédněte do kompletního katalogu řady 8, dostupného online na stránkách katalogu Camozzi v oddílu VENTILY A ELEKTROMAGNETICKÉ VENTILY > Elektromagnetické, pneumatické a rozváděcí ventily, kde najdete také veškeré kompatibilní příslušenství.

Pneumaticky a elektropneumaticky řízené ventily řady 8

2/2cestné – normálně uzavřené (NC) 3/2cestné – normálně uzavřené (NC)

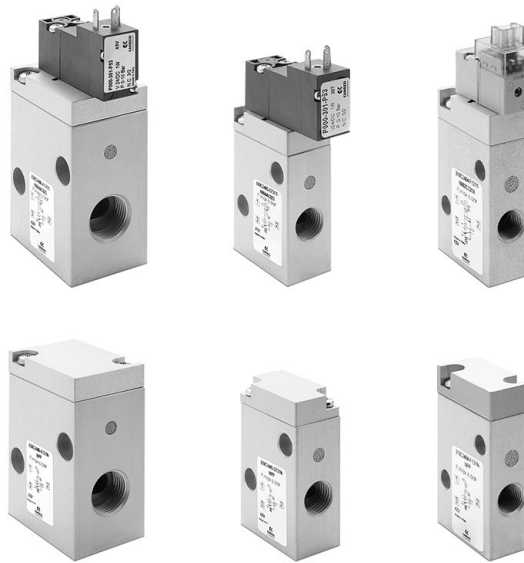

Řada 8 rozšiřuje nabídku verzí s patronovým ventilem přímo integrovaným v eloxovaném hliníkovém tělese, které zahrnuje i elektromagnetický ventil s řídicí jednotkou. Nová tělesa umožňují pneumatické ovládání s externí řídicí jednotkou, nebo elektropneumatickým ovládáním s externí i interní řídicí jednotkou.

VŠEOBECNÉ ÚDAJE

TECHNICKÉ SPECIFIKACE

Funkce	2/2 NC – 3/2 NC
Ovládání	pneumatické nebo elektropneumatické
Pneumatické připojení	G1/8 – G1/4 – G3/8
Jmenovitý průměr	5 ... 9 mm
Koeficient průtoku kv (l/min)	6,5 ... 23
Jmenovitý průtok	420 ... 1480 Nl/min (vzduch při 6 bar ΔP 1 bar)
Provozní tlak	3–6 bar (0–6 bar s napájením externí řídicí jednotky)
Tlak externí řídicí jednotky	3–6 bar
Provozní teplota	0–50 °C
Pracovní médium	filtrovaný vzduch třídy [5:4:4] podle ISO 8573-1:2010 (viskozita oleje max. 32 cSt), inertní plyny
Doby odezvy	ZAP. <10 ms c VYP. <10 ms
Instalace	libovolná poloha

MATERIÁLY VE STYKU S PRACOVNÍM MÉDIEM

Těleso	hliník
Těsnění	FKM
Vnitřní části	hliník – mosaz

ELEKTRICKÉ SPECIFIKACE

Napětí	24 V DC – jiná napětí na vyžádání
Tolerance napětí	Velikost 1 = ±10 % - Velikost 2 a 3 = -10 % +15 %
Spotřeba energie	Velikost 1 = 1,3 W (rozběh), 0,25 W (udržení) – Velikost 2 a 3 = 2 W
Pracovní cyklus	ED 100 %
Elektrické připojení	konektory – 300mm volné přívody
Třída ochrany	Velikost 1 = IP50 – Velikost 2 a 3 = IP65 (s konektorem)

PŘÍKLAD KÓDOVÁNÍ

8	10	C3	4	04	-	F1	3	1	Y	-	N	00	2C	C014	
8	ŘADA														
10	VELIKOST 10 = velikost 1 20 = velikost 2 30 = velikost 3														
C3	TYP TĚLESA C3 = ventil s hliníkovým tělesem se závitovými spojkami														
4	FUNKCE 1 = 2/2cestné – NC 4 = 3/2cestné – NC														
04	PNEUMATICKÉ PŘIPOJENÍ 04 = G1/8 (velikost 1) 05 = G1/4 (velikost 2) 06 = G3/8 (velikost 3)														
F1	JMENOVITÁ SVĚTLOST F1 = 5,0 mm (velikost 1) G7 = 6,6 mm (velikost 2) K1 = 9,0 mm (velikost 3)														
3	MATERIÁL TĚSNĚNÍ 3 = FKM														
1	MATERIÁL TĚLESA 1 = hliník														
Y	RUČNÍ ŘÍZENÍ N = není k dispozici Y = k dispozici monostabilní														
N	MONTÁŽNÍ PŘÍSLUŠENSTVÍ N = není k dispozici														
00	MOŽNOSTI 00 = bez možností PP = pneumatické ovládání s řídicí jednotkou PE = elektrické ovládání s externí řídicí jednotkou														
2C	ELEKTRICKÉ PŘIPOJENÍ 2C = typ KN 90° + ochrana + led – pouze pro velikost 1 2F = typ KN sériový + ochrana + led – pouze pro velikost 1 3A = DIN EN 175 301-803-C (8 mm) – pouze pro velikost 2 a 3 4A = v průmyslovém provedení (9,4 mm) – pouze pro velikost 2 a 3 7A = 300mm volné přívody – pouze pro velikost 2 a 3														
C014	NAPĚTÍ – SPOTŘEBA ENERGIE C012 = 12V DC – 1,3/0,25W (velikost 1) C014 = 24 V DC – 1,3/0,25W (velikost 1) C020 = 12V DC – 2W (velikost 2-3) C023 = 24 V DC – 2W (velikost 2-3) C025 = 48V DC – 2W (velikost 2-3)														
	VERZE = standardní OX1 = pro použití s kyslíkem (netěkavý zbytek méně než 550 mg/m ²) OX2 = pro použití s kyslíkem (netěkavý zbytek méně než 33 mg/m ²)														

POZNÁMKA: pro kontrolu možných kombinací a kódů, které lze objednat, nahlédněte do kompletního katalogu řady 8, dostupného online na stránkách katalogu Camozzi v oddílu VENTILY A ELEKTROMAGNETICKÉ VENTILY > Elektromagnetické, pneumatické a rozváděcí ventily, kde najdete také veškeré kompatibilní příslušenství.

Řada TC, uzavírací mikroventily

2/2cestné – normálně uzavřené (NC)



Princip uzavíracích mikroventilů řady TC1-V je založen na ovládní sedla pomocí provozního tlaku působícího nad ním.

Při aktivaci sedla se sedlo posune směrem od těsnění, čímž umožní proudění jímáního pracovního média.

Po odstranění ovládacího tlaku se sedlo samo přemístí na těsnění pomocí pod ním umístěné pružiny, která uzavírá průtok pracovního média.

Pro jeho implementaci byly vybrány nejvhodnější materiály pro styk s pracovními médii. Těleso z PPS a těsnění FKM zaručují plnou kompatibilitu se širokou škálou plyných pracovních médií.

VŠEOBECNÉ ÚDAJE

Konstrukce	kompaktní s předtvarovanou membránou
Porty	patronová konstrukce v základové desce – G1/8 nebo 1/8NPTF (pouze u verze s hliníkovým tělesem)
Montáž	in-line nebo patrona (libovolná poloha)
Provozní teplota	-5–50°C
Vstupní tlak	0–10 bar
Řídicí tlak	0,6–10 bar
Jmenovitý průtok	240 NL/min (6 bar ΔP 1 bar)
Médium	vzduch, inertní/medicínální plyny a kyslík

PŘÍKLAD KÓDOVÁNÍ

TC	1	-	V	36	-	C	-	V	-	OX2
TC	ŘADA									
1	VELIKOST									
V	VENTIL									
36	KONSTRUKCE: 36 = pneumatický povel									
C	PORTY: C = patrona 1/8 = G1/8 1/8TF = 1/8NPTF									
V	MATERIÁL TĚSNĚNÍ: V = FKM									
OX2	VERZE: OX1 = pro kyslík (netěkavý zbytek méně než 550 mg/m ³) OX2 = pro kyslík (netěkavý zbytek méně než 33 mg/m ³)									

POZNÁMKA: pro kontrolu možných kombinací a kódů, které lze objednat, nahlédněte do kompletního katalogu řady TC, dostupného online na stránkách katalogu Camozzi v oddílu VENTILY A ELEKTROMAGNETICKÉ VENTILY > Elektromagnetické, pneumatické a rozváděcí ventily, kde najdete také veškeré kompatibilní příslušenství.

Řada E, ventily a elektromagnetické ventily

5/2cestné monostabilní/bistabilní – 5/3 CC, CO, CP
S vývody na tělese – pro samostatnou nebo sdruženou montáž
Velikost 10,5 mm

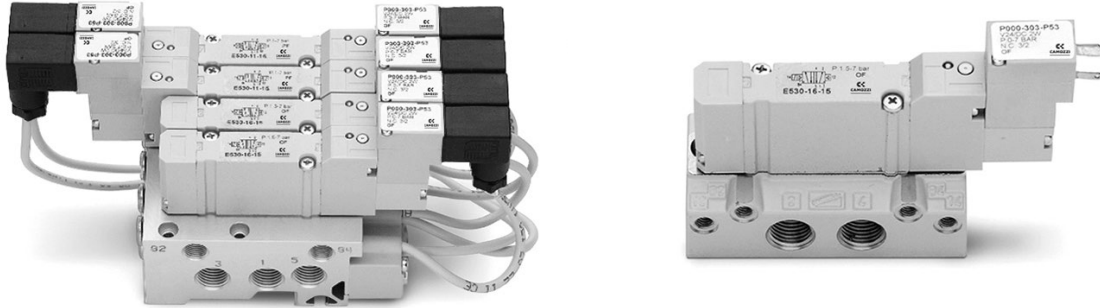

PŘÍKLAD KÓDOVÁNÍ – TĚLESO SE ZÁVITEM

E	5	2	1	-	11	-	10	-	K	1	3
----------	----------	----------	----------	----------	-----------	----------	-----------	----------	----------	----------	----------

E	ŘADA
5	FUNKCE: 5 = 5/2 6 = 5/3 střední poloha zavřená 7 = 5/3 střední poloha otevřená 8 = 5/3 střední poloha pod tlakem
2	VELIKOST: 2 = 10,5 mm
1	TYP TĚLESA: 1 = se závitem
11	OVLÁDÁNÍ: 11 = elektropneumatické, bistabilní 16 = elektropneumatické, monostabilní 33 = pneumatické bistabilní – hadice Ø 3 36 = pneumatické monostabilní – hadice Ø 4 C33 = pneumatické bistabilní – hadice Ø 4 C36 = pneumatické monostabilní – hadice Ø 4
10	ROZHRÁNÍ: 10
K	TYP CÍVKY: K
1	ROZMĚR CÍVKY: 1 = 10 × 10
3	NAPĚTÍ CÍVKY: 1 = 6 V DC 2 = 12 V DC 3 = 24 V DC

POZNÁMKA: Pro kontrolu možných kombinací a kódů, které lze objednat, nahlédněte do kompletního katalogu řady E, dostupného online na stránkách katalogu Camozzi v oddílu VENTILY A ELEKTROMAGNETICKÉ VENTILY > Elektromagnetické, pneumatické a rozváděcí ventily, kde najdete také veškeré kompatibilní příslušenství.

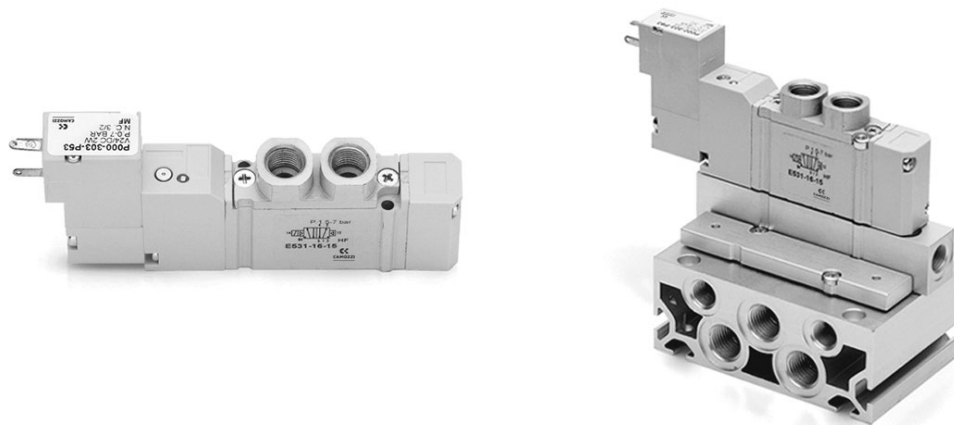

PŘÍKLAD KÓDOVÁNÍ – TĚLESO PRO PŘIPOJOVACÍ DESKU

E	5	2	0	-	11	-	10	-	K	1	3
E	ŘADA										
5	FUNKCE: 5 = 5/2 6 = 5/3 střední poloha zavřená 7 = 5/3 střední poloha otevřená 8 = 5/3 střední poloha pod tlakem										
2	VELIKOST: 2 = 10,5 mm										
0	TYP TĚLESA: 0 = těleso pro přípojovací desku										
11	OVLÁDÁNÍ: 11 = elektropneumatické bistabilní 16 = elektropneumatické monostabilní 33 = pneumatické bistabilní – hadice Ø 3 36 = pneumatické monostabilní – hadice Ø 3 C33 = pneumatické bistabilní – hadice Ø 4 C36 = pneumatický monostabilní – hadice Ø 4										
10	ROZHRANÍ: 10										
K	TYP CÍVKY: K										
1	ROZMĚRY CÍVKY: 1 = 10 × 10										
3	NAPĚTÍ CÍVKY: 1 = 6 V DC 2 = 12 V DC 3 = 24 V DC										

POZNÁMKA: Pro kontrolu možných kombinací a kódů, které lze objednat, nahlédněte do kompletního katalogu řady E, dostupného online na stránkách katalogu Camozzi v oddílu VENTILY A ELEKTROMAGNETICKÉ VENTILY > Elektromagnetické, pneumatické a rozváděcí ventily, kde najdete také veškeré kompatibilní příslušenství.

Řada EN, ventily a elektromagnetické ventily

5/2cestné – 5/3cestné CC, CO, CP

S vývody na tělese – pro samostatnou nebo sdruženou montáž

Velikost 16–19 mm

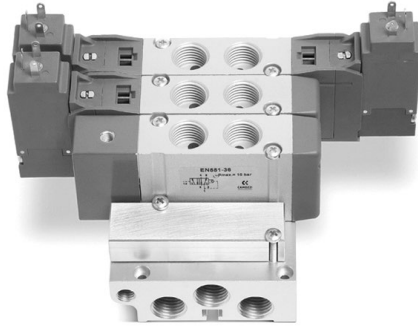

Společnost Camozzi vyvinula novou řadu ventilů pro použití v aplikacích vyžadujících menší instalační prostor pro situace, kdy je třeba ventily umístit co nejblíže provozním prvkům.

Samostatné ventily lze namontovat na libovolný rovný povrch, což umožňuje kompaktní konstrukci stroje, která je navíc vylepšena zmenšenými rozměry samotného ventilu.

Díky robustnímu hliníkovému tělesu, ventily řady EN nabízejí nejvyšší spolehlivost.

Tato nová generace elektromagnetických ventilů je vývojem předchozí řady E, o velikosti ventilů 16–19 mm se závitovými porty v tělese.

Protože je tento ventil zcela zaměnitelný s řadou E, je část kódu zachována, ačkoli ventil má zcela nový tvar a nové komponenty.

PŘÍKLAD KÓDOVÁNÍ – TĚLESO SE ZÁVITEM

EN	5	3	1	-	11	-	PN3
----	---	---	---	---	----	---	-----

EN	ŘADA
5	FUNKCE: 5 = 5/2 6 = 5/3 střední poloha zavřená 7 = 5/3 střední poloha otevřená 8 = 5/3 střední poloha pod tlakem
3	VELIKOST: 3 = velikost 16 5 = velikost 19
1	TYP TĚLESA: 1 = se závitem
11	OVLÁDÁNÍ: 11 = elektropneumatické, bistabilní 16 = elektropneumatické, monostabilní 33 = pneumatické bistabilní 36 = pneumatické monostabilní E11 = elektropneumatické, bistabilní s externím řídicím signálem ventilu E16 = elektropneumatické, monostabilní s externím řídicím signálem ventilu
PN3	TYP CÍVKY: PN3 = 24 V DC – 1 W P13 = 24 V DC – 1 W PN4 = 48 V DC – 2 W PN6 = 110 V DC – 2 W PN7 = 230 V – 2 W P53 = 24 V DC – 2 W P54 = 48 V DC – 2 W P56 = 110 V DC – 2 W W53 = 24 V DC – 2 W W54 = 48 V DC – 2 W
V případě aplikací se střídavým proudem použijte konektor pro můstkový usměrňovač	

POZNÁMKA: Pro kontrolu možných kombinací a kódů, které lze objednat, nahlédněte do kompletního katalogu řady EN, dostupného online na stránkách katalogu Camozzi v oddílu VENTILY A ELEKTROMAGNETICKÉ VENTILY > Elektromagnetické, pneumatické a rozváděcí ventily, kde najdete také veškeré kompatibilní příslušenství.

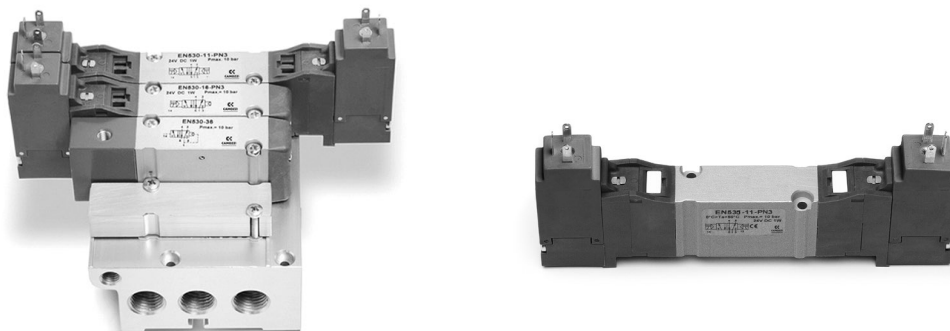

PŘÍKLAD KÓDOVÁNÍ – TĚLESO PRO PŘIPOJOVACÍ DESKU

EN	5	3	0	-	11	-	PN3
EN	ŘADA						
5	FUNKCE: 5 = 5/2 6 = 5/3 střední poloha zavřená 7 = 5/3 střední poloha otevřená 8 = 5/3 střední poloha pod tlakem						
3	VELIKOST: 3 = velikost 16 5 = velikost 19						
0	TYP TĚLESA: 0 = těleso pro přípojovací desku						
11	OVLÁDÁNÍ: 11 = elektropneumatické, bistabilní 16 = elektropneumatické, monostabilní 33 = pneumatické bistabilní 36 = pneumatické monostabilní E11 = elektropneumatické, bistabilní s externím řídicím signálem ventilu E16 = elektropneumatické, monostabilní s externím řídicím signálem ventilu						
PN3	TYP CÍVKY: PN3 = 24 V DC - 1W PN4 = 48V DC - 2 W PN6 = 110 V DC - 2 W PN7 = 230 V - 2 W P13 = 24 V DC - 1 W P54 = 48 V DC - 2 W P56 = 110 V DC - 2 W W53 = 24 V DC - 2 W W54 = 48V DC - 2 W V případě aplikací se střídavým proudem použijte konektor pro můstkový usměrňovač.						

POZNÁMKA: Pro kontrolu možných kombinací a kódů, které lze objednat, nahlédněte do kompletního katalogu řady EN, dostupného online na stránkách katalogu Camozzi v oddílu VENTILY A ELEKTROMAGNETICKÉ VENTILY > Elektromagnetické, pneumatické a rozváděcí ventily, kde najdete také veškeré kompatibilní příslušenství.

VŠEOBECNÉ ÚDAJE

Konstrukce	šoupátkový typ
Funkce ventilů	5/2 - 5/3 CC - 5/3 CO - 5/3 CP
Materiály	těleso, šoupátko, základny = AL koncové kryty = technopolymer spoje = NBR PU
Porty	G1/8 - G1/4
Teplota	0 °C min. +50 °C max
Pracovní médium	filtrovaný vzduch bez maziva. Pokud se používá mazaný vzduch, doporučuje se používat olej ISOVG32 a mazání nikdy nepřerušovat.
Tolerance napětí	± 10 %
Spotřeba energie	2 W, 1 W
Třída izolace	třída F
Třída ochrany	IP65 s konektorem DIN 40050

Řada D, ventily a elektromagnetické ventily verze VA

Nové

3/2; 2×3/2; 5/2; 5/3cestné

S vývody na tělese – pro samostatnou nebo sdruženou montáž

Velikost 10,5 – 16 – 25 mm

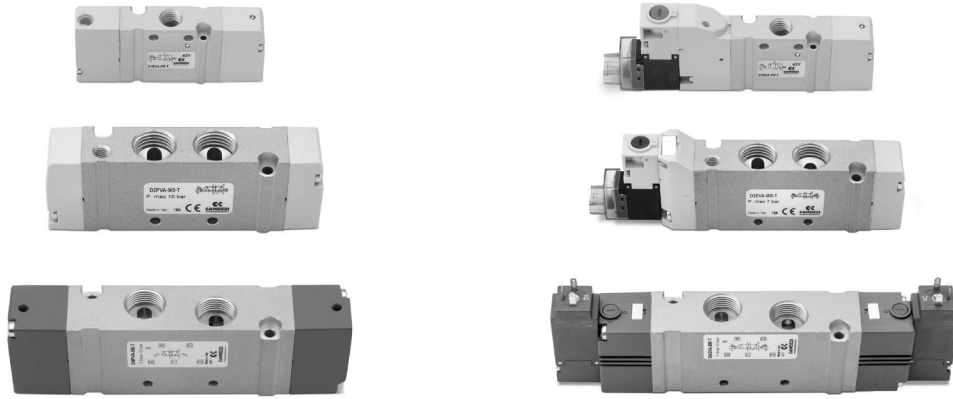

Společnost Camozzi vyvinula novou řadu ventilů pro aplikace s omezeným prostorem pro instalaci, kde je nutné, aby byly ovládací prvky co nejbližší k pohonu, jak je to jen možné. Ventily se závity na tělese lze použít samostatně nebo namontované na základové desce.

Verze s přípojovací deskou umožňuje lepší čištění aplikace. Díky extrémně robustnímu hliníkovému tělesu zaručují ventily řady D maximální spolehlivost i v náročných provozních podmínkách.

VŠEOBECNÉ ÚDAJE

Konstrukce ventilu	šoupátkový typ
Funkce ventilů	3/2 NC/NO; 2×3/2 NC/NO/NC+NO; 5/2; 5/3 CC/CO/CP
Materiály	těleso, šoupátko, základny = AL; koncové bloky = technopolymer; těsnění = HNBR
Porty	M7 – G1/4 – G3/8
Okolní teplota	0 °C min. +50 °C max
Médium	stlačený, filtrovaný a nemazaný vzduch třídy [7:4:4] podle normy ISO 8573-1:2010. V případě nutnosti mazání použijte pouze oleje s maximální viskozitou 32 Cst a verzi s externím řídicím signálem. Kvalita vzduchu pro řídicí signál by měla být třídy [7:4:4] podle normy ISO 8573-1:2010
Napětí	24 V DC
Tolerance napětí	± 10 %
Spotřeba energie	1 W
Třída izolace	třída F
Třída ochrany	IP65 s konektorem EN 175301 C („3“ ovládání, Ex DIN 43650)* IP65 s konektorem M8 (ovládání „C“)* IP40 s mikrokonektorem (ovládání „E“)* *Viz příklad kódování

PŘÍKLAD KÓDOVÁNÍ

D	1	E	VA	-	B	P	-	BS
D	ŘADA							
1	VELIKOST: 1 = 10,5 mm 2 = 16 mm 4 = 25 mm							
E	OVLÁDÁNÍ: E = elektrické (D1 a D2) 3 = elektrické 15 mm (D2 a D4) C = elektrické s přípojkami M8 (D1 a D2) P = pneumatické							
VA	KOMPONENTA: VA = ventil s tělesem se závitem							
B	TYP ELEKTROMAGNETICKÉHO VENTILU: M = 5/2 Monostabilní B = 5/2 Bistabilní P = 3/2 NC Q = 3/2 NO C = 2×3/2 NC A = 2×3/2 NO G = 2×3/2 (NC+NO) N = 5/3 CP V = 5/3 CC K = 5/3 CO		ELEKTROMAGNETICKÝ VENTIL S EXTERNÍM ŘÍDÍCÍM SIGNÁLEM VENTILU MZ = 5/2 Monostabilní BZ = 5/2 Bistabilní PZ = 3/2 NC QZ = 3/2 NO CZ = 2×3/2 NC AZ = 2×3/2 NO GZ = 2×3/2 (NC+NO) NZ = 5/3 CP VZ = 5/3 CC KZ = 5/3 CO					
P	TYP RUČNÍHO ŘÍZENÍ: P = tlačítko (ne pro „3“ ovládání) R = s tlačným a otočným zařízením 0 = pro ovládání P							
BS	PŘIPOJENÍ: T = závit A = šroubení Ø4 (D1) 6512 4-M7-M B = šroubení Ø6 (D1) 6512 6-M7-M Ø6 (D2) S6510 6-1/4 C = šroubení Ø8 (D2) 6510 8-1/4 D = šroubení Ø10 (D4) 6510 10-1/4-M Ø10 (D4) S6510 10-3/8 E = šroubení Ø12 (D4) 6510 12-3/8 F = šroubení Ø14 (D4) 6510 14-3/8		AS = šroubení Ø4 (D1) 6512 4-M7-M + tlumiče 2931 M7 BS = šroubení Ø6 (D1) 6512 6-M7-M + tlumiče hluku 2931 M7 Ø6 (D2) S6510 6-1/4 + 2921 1/4 CS = šroubení Ø8 (D2) S6510 8-1/4-M + tlumiče hluku 2921 1/4 DS = Ø10 (D2) šroubení S6510 10-1/4-M + tlumiče hluku 2921 1/4 Ø10 S6510 10-3/8 + 2921 3/8 ES = šroubení Ø12 (D4) S6510 12-3/8 + tlumiče hluku 2931 3/8 FS = šroubení Ø14 (D4) S6510 14-3/8 + tlumiče hluku 2931 3/8		Elektromagnetické ventily a ventily „Z“ s přípojkami od A do F jsou již vybaveny šroubeními na jednotce řídicího signálu Ø4 (D1 a D2) 6512 4 - M5 Ø6 (D4) 6512 6 - M5			
VERZE 3, pomocí konektoru s usměrňovacím můstkem 125-571-3 lze použít pro aplikace se střídavým proudem.								

POZNÁMKA: Pro kontrolu možných kombinací a kódů, které lze objednat, nahlédněte do kompletního katalogu řady D, dostupného online na stránkách katalogu Camozzi v oddílu VENTILY A ELEKTROMAGNETICKÉ VENTILY > Elektromagnetické, pneumatické a rozváděcí ventily, kde najdete také veškeré kompatibilní příslušenství.

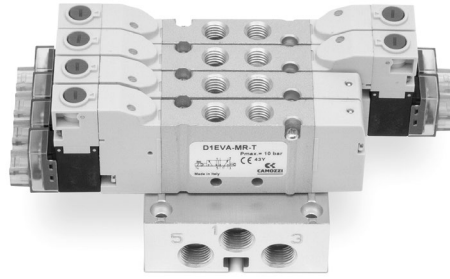

PŘÍKLAD KÓDOVÁNÍ ZÁKLADOVÉ DESKY S VENTILY A ŠROUBENÍMI

DC	A	1	E	P	-	MBMXCVB	-	3BX2AB	-	CSL	-	R
DC	ŘADA											
A	ZÁKLADOVÁ DESKA S VENTILY A = Pro ventil typu VA											
1	VELIKOST/ROZMĚR 1 = 10,5 mm 2 = 16 mm 4 = 25 mm											
E	OVLÁDÁNÍ E = elektrické (D1 a D2) - 3 = elektrické s elektromagnetem 15 mm (D2 a D4) - C = elektrické s konektorem M8 (D1 a D2) - P = pneumatické											
P	TYP RUČNÍHO ŘÍZENÍ P = tlačítko (ne pro „3“ ovládání) - R = s tlačným a otočným zařízením - 0 = bez ručního řízení (pro ovládání „P“)											
MBMXCVB	TYP VENTILU / ELEKTROMAGNETICKÉHO VENTILU M = 5/2 Monostabilní B = 5/2 Bistabilní C = 2×3/2 NC A = 2×3/2 NO G = 2×3/2 (NC + NO) V = 5/3 CC K = 5/3 CO N = 5/3 CP L = volná poloha X = přídatný přívod a odfuk Y = přídatný přívod a odfuk s tlumičem hluku						ELEKTROMAGNETICKÝ VENTIL S EXTERNÍM ŘÍDÍCÍM SIGNÁLEM VENTILU MZ = 5/2 Monostabilní BZ = 5/2 Bistabilní CZ = 2×3/2 NC AZ = A = 2×3/2 NO GZ = 2×3/2 (NC+NO) VZ = 5/3 CC KZ = 5/3 CO NZ = 5/3 CP					
3BX2AB	PŘÍPOJENÍ NA POLOHY VENTILU T = závit A = šroubení Ø4 (D1) 6512 4-M7-M B = šroubení Ø6 (D1) 6512 6-M7-M C = šroubení Ø8 (D2) S6510 8-1/4 D = šroubení Ø10 (D2) S6510 10-1/4 E = šroubení Ø12 (D4) S6510 12-3/8 F = šroubení Ø14 (D4) S6510 14-3/8 L = volná poloha X = závitová deska Y = viz kód D1AVA-Y / D2AVA-Y / D4AVA-Y						Elektromagnetické ventily a ventily „Z“ s přípojkami od A do F jsou již vybaveny šroubeními na jednotce řídicího signálu Ø4 (D1 a D2) 6512 4 - M5 Ø6 (D4) 6512 6 - M5					
CSL	PŘÍPOJKY ZÁKLADOVÉ DESKY T = závit (na obou stranách) C = šroubení na přípojkách 1;3;5 CS = šroubení Ø 8 - tlumič hluku 2931 1/8 na přívodu + tlumiče na výfucích D = šroubení Ø 10 na přípojkách 1;3;5 DS = šroubení Ø 10 na přívodu + tlumiče hluku na výfucích E = šroubení Ø 12 na přípojkách 1;3;5 ES = šroubení Ø 12 na přívodu + tlumiče hluku na výfucích F = šroubení Ø 14 na přípojkách 1;3;5 FS = šroubení Ø 14 na přívodu + tlumiče hluku na výfucích G = šroubení Ø 16 (D4), S6510 16-1/2 GS = šroubení Ø 16 na přívodu + tlumiče hluku na výfucích						(D1) 6512 8-1/8-M (D1) 6512 8-1/8-M + 2921 1/8 (D2) S6510 10-3/8 (D2) S6510 10-3/8 + 2921 3/8 (D4) S6510 12-1/2 (D4) S6510 12-1/2 + 2921 1/2 (D4) S6510 14-1/2 (D4) S6510 14-1/2 + 2921 1/2 (D4) S6510 16-1/2 (D4) S6510 16-1/2 + 2921 1/2					
	STRANA PŘÍPOJENÍ = Obě L = šroubení vlevo (pravá strana zakrytá) R = šroubení vpravo (levá strana zakrytá)											
R	PŘÍPEVNĚNÍ: = přímé R = port pro lištu DIN (pouze pro D1)											
	V případě stejných po sobě jdoucích kódů je seskupte a uveďte celkové množství, například: DCA1EP-MMMYCVG-BBBYBAAA-CSL-R DCA1EP-3MY2CVG-3BYB3A-CSL-R											
	VERZE 3, přes konektor s usměrňovacím můstkem lze použít pro aplikace se střídavým proudem.											

POZNÁMKA: Pro kontrolu možných kombinací a kódů, které lze objednat, nahlédněte do kompletního katalogu řady D, dostupného online na stránkách katalogu Camozzi v oddílu VENTILY A ELEKTROMAGNETICKÉ VENTILY > Elektromagnetické, pneumatické a rozváděcí ventily, kde najdete také veškeré kompatibilní příslušenství.

5 VENTILY A ELEKTROMAGNETICKÉ VENTILY

Řada D, elektromagnetické ventily verze VB

2×3/2; 5/2; 5/3cestné
Ventil s tělesem pro přípojovací desku
Velikost 10,5 - 16 - 25 mm

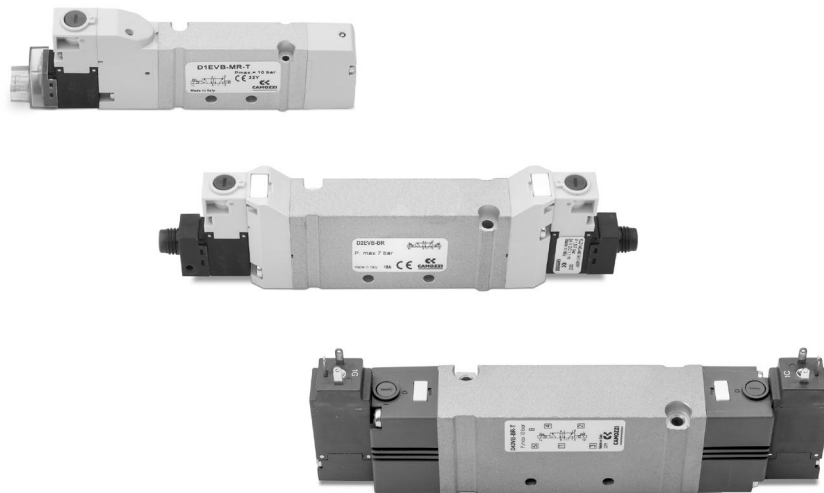

Společnost Camozzi vyvinula novou řadu ventilů pro aplikace s omezeným prostorem pro instalaci, kde je nutné, aby byly ovládací prvky co nejbližší k pohonu, jak je to jen možné.

Díky extrémně robustnímu hliníkovému tělesu zaručují ventily řady D maximální spolehlivost i za obtížných provozních podmínek.

VŠEOBECNÉ ÚDAJE

Konstrukce ventilu	šoupátkový typ
Funkce ventilů	2×3/2 NC/NO/NC+NO; 5/2; 5/3 CC/CO/CP
Materiály	těleso, šoupátko, základny = AL; koncové bloky = technopolymer; těsnění = HNBR
Okolní teplota	0-50 °C
Médium	stlačený, filtrovaný a nemazaný vzduch třídy [7:4:4] podle normy ISO 8573-1:2010. V případě nutnosti mazání použijte pouze oleje s maximální viskozitou 32 Cst a verzi s externím řídicím signálem. Kvalita vzduchu pro řídicí signál by měla být třídy [7:4:4] podle normy ISO 8573-1:2010
Napětí	24 V DC
Tolerance napětí	± 10 %
Spotřeba energie	1 W
Třída izolace	třída F
Třída ochrany	IP65 s konektorem EN 175301 C („3“ ovládání, Ex DIN 43650)* IP65 s konektorem M8 (ovládání „C“)* IP40 s mikrokonektorem (ovládání „E“)* *Viz příklad kódování

PŘÍKLAD KÓDOVÁNÍ

D	1	E	VB	-	B	P
D	ŘADA					
1	VELIKOST: 1 = 10,5 mm 2 = 16 mm 4 = 25 mm					
E	OVLÁDÁNÍ: E = elektrické (D1 a D2) 3 = elektrické 15 mm (D2 a D4) C = elektrické s přípojkami M8 (D1 a D2)					
VB	KOMPONENTA: VB = ventil s tělesem pro přípojovací desku					
B	TYP ELEKTROMAGNETICKÉHO VENTILU: M = 5/2 Monostabilní B = 5/2 Bistabilní C = 2×3/2 NC A = 2×3/2 NO G = 2×3/2 (NC+NO) N = 5/3 CP V = 5/3 CC K = 5/3 CO					
P	TYP RUČNÍHO ŘÍZENÍ: P = tlačítko (ne pro „3“ ovládání) R = s tlačným a otočným zařízením					
VERZE 3, přes konektor s usměrňovacím můstkem 125-571-3 ze použít pro aplikace se střídavým proudem.						

POZNÁMKA: Pro kontrolu možných kombinací a kódů, které lze objednat, nahlédněte do kompletního katalogu řady D, dostupného online na stránkách katalogu Camozzi v oddílu VENTILY A ELEKTROMAGNETICKÉ VENTILY > Elektromagnetické, pneumatické a rozváděcí ventily, kde najdete také veškeré kompatibilní příslušenství.

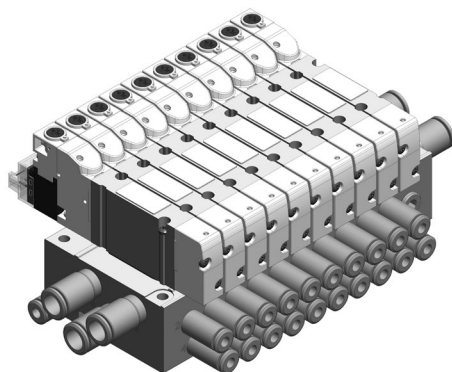

PŘÍKLAD KÓDOVÁNÍ ZÁKLADOVÉ DESKY S VENTILY A ŠROUBENÍMI

DC	B	1	E	R	A	-	MBMXCVB	-	3BX2AB	-	CSL	-	R
DC	ŘADA												
B	ZÁKLADOVÁ DESKA S VENTILY B = pro ventil typu VB												
1	VELIKOST 1 = 10,5 mm - 2 = 16 mm - 4 = 25 mm												
E	OVLÁDÁNÍ E = elektrické (D1 a D2) - 3 = elektrické 15 mm (D2 a D4) - C = elektrické s konektorem M8 (D1 a D2)												
R	TYP RUCNÍHO ŘÍZENÍ P = tlačítko (ne pro ovládání „3“) - R = s tlačným a otočným zařízením												
A	ŘÍDÍCÍ SIGNÁL VENTILU A = interní - B = externí												
MBMXCVB	TYP VENTILU / ELEKTROMAGNETICKÉHO VENTILU M = 5/2 Monostabilní B = 5/2 Bistabilní C = 2×3/2 NC A = 2×3/2 NO G = 2×3/2 (NC + NO) V = 5/3 CC K = 5/3 CO N = 5/3 CP L = volná poloha X = přídatný přívod a odfuk Y = přídatný přívod a odfuk s tlumičem hluku												
3BX2AB	PŘIPOJENÍ NA POLOHY VENTILU (VÝVODY 2 A 4 NA ZÁKLADOVÉ DESCE) T = závit A = šroubení Ø4 (D1) 6512 4-M7-M B = šroubení Ø6 (D1) 6512 6-M7-M; (D2) S6510 6-1/4 C = šroubení Ø8 (D2) S6510 8-1/4 D = šroubení Ø10 (D2) S6510 10-1/4; (D4) S6510 10-3/8 E = šroubení Ø12 (D4) S6510 12-3/8 F = šroubení Ø14 (D4) S6510 14-3/8 L = volná poloha X = závitová deska Y = viz kódy D1AVB-Y / D2AVB-Y / D4AVB-Y												
CSL	PŘIPOJKY ZÁKLADOVÉ DESKY (přívod a odfuky) T = závit (na obou stranách) C = šroubení Ø8 na přípojkách 1;3;5 (D1) 6512 8-1/8-M (D2) S6510 8-3/8 CS = šroubení Ø8 na přívodu + tlumiče hluku na výfucích (D1) 6512 8-1/8-M + 2921 1/8 (D2) S6510 8-3/8 + 2921 3/8 D = šroubení Ø10 na přípojkách 1;3;5 (D1) S6510 10-3/8 (D4) S6510 10-1/2 DS = šroubení Ø10 na přívodu + tlumiče hluku na výfucích (D2) S6510 10-3/8 + 2921 3/8 (D4) S6510 10-1/2 + 2921 1/2 E = šroubení Ø12 na přípojkách 1;3;5 (D4) S6510 12-1/2 ES = šroubení Ø12 na přívodu + tlumiče hluku na výfucích (D4) S6510 12-1/2 + 2921 1/2 F = šroubení Ø14 na přípojkách 1;3;5 (D4) S6510 14-1/2 FS = šroubení Ø14 na přívodu + tlumiče hluku na výfucích (D4) S6510 14-1/2 + 2921 1/2 G = šroubení Ø16 na přípojkách 1;3;5 (D4) S6510 16-1/2 GS = šroubení Ø16 na přívodu + tlumiče hluku na výfucích (D4) S6510 16-1/2 + 2921 1/2 STRANA PŘIPOJENÍ = Obě (šroubení pro řídicí signál ventilu bude namontováno na pravé straně) L = šroubení vlevo (pravá strana zakrytá) R = šroubení vpravo (levá strana zakrytá) šroubení pro řídicí signál ventilu: Ø6 (D1) 6512 6-M7-M; (D2) S6510 6-1/8; Ø8 (D4) S6510 8-1/8												
R	PŘIPEVNĚNÍ: = přímé R = port pro lištu DIN (pouze pro D1)												
VERZE 3, přes konektor s usměrňovacím můstkem lze použít pro aplikace se střídavým proudem.													

POZNÁMKA: Pro kontrolu možných kombinací a kódů, které lze objednat, nahlédněte do kompletního katalogu řady D, dostupného online na stránkách katalogu Camozzi v oddílu VENTILY A ELEKTROMAGNETICKÉ VENTILY > Elektromagnetické, pneumatické a rozváděcí ventily, kde najdete také veškeré kompatibilní příslušenství.

Řada 3, ventily a elektromagnetické ventily

2×3/2, 3/2, 5/2 a 5/3cestné CC CO CP

Porty: G1/8 a G1/4



Elektromagnetické ventily řady 3 s porty G1/8 a G1/4 jsou navrženy ve verzích 3/2, 2×3/2, 5/2, 5/3 a s následujícími dvěma ovládacími zařízeními:

- Elektropneumaticky řízené s mechanickým návratem pomocí pružiny
- Elektropneumaticky řízené s externím a interním přívodem tlaku vzduchu

Ventily řady 3 jsou vybaveny ručním řízením, což umožňuje stabilní provoz, a mohou používat cívky řady U nebo G (22×22).

Pneumaticky řízené ventily 3/2 NC se stávají NO při zapnutí napájení na připojení 3.

VŠEOBECNÉ ÚDAJE

Konstrukce	šoupátkový typ
Skupina ventilů	2×3/2 – 3/2 – 5/2 – 5/3cestné CC CO CP
Materiály	Těleso z AL, šoupátko z nerezové oceli, těsnění z NBR
Porty	G1/8 – G1/4
Instalace	v jakékoli poloze
Provozní teplota	0–60 °C (se suchým vzduchem o teplotě -20 °C)
Provozní tlak	-0,9 – 10 bar
Pracovní médium	filtrovaný vzduch, bez mazání. Pokud se používá mazaný vzduch, doporučuje se používat olej ISOVG32. Zahájené mazání by se nikdy nemělo přerušovat.

PŘÍKLAD KÓDOVÁNÍ

3	3	8	D	-	015	-	02	IL	-	U7	7
----------	----------	----------	----------	----------	------------	----------	-----------	-----------	----------	-----------	----------

3	ŘADA
3	POLOHY: 3 = 3/2 NC 4 = 3/2 NO 5 = 5/2 6 = 5/3 CC 7 = 5/3 CO 8 = 5/3 CP 9 = 1×3/2 NC + 1×3/2 NO
8	PORTY: 8 = G1/8 4 = G1/4
D	VERZE: = standardní D = dvojitý ventil 2×3/2 L = pro sdruženou montáž na základové desce (pouze pro elektromagnetické ventily 3/2 s porty G1/8)
015	OVLÁDÁNÍ: 011 = dvojitá cívka 015 = jedna cívka, návrat pomocí pružiny 016 = jedna cívka, pneumatický návrat pomocí pružiny E11 = dvojitá cívka, externí servo příkaz E15 = jedna cívka, externí servo příkaz 033 = pneumatické, pneumatické 035 = pneumatické, pružina
02	ROZHRANÍ CÍVKY: 02 = mech. cív. 22×22
IL	TYP RUČNÍHO ŘÍZENÍ: = bistabilní, standardní IL = bistabilní, pákový typ (k dispozici na vyžádání) IM = monostabilní (k dispozici na vyžádání)
U7	ZAPOUZDŘOVACÍ MATERIÁL / ROZMĚRY CÍVKY: A8 = PPS / 30×30 G7 = PA / 22×22 G8 = PA / 30×30 (pouze 24 V DC) G9 = PA / 22×58 H8 = PA 6 V0 / 30×30 U7 = PET / 22×22
7	NAPĚTÍ CÍVKY (viz zvláštní část)

POZNÁMKA: Pro kontrolu možných kombinací a kódů, které lze objednat, nahlédněte do kompletního katalogu řady 3, dostupného online na stránkách katalogu Camozzi v oddílu VENTILY A ELEKTROMAGNETICKÉ VENTILY > Elektromagnetické, pneumatické a rozváděcí ventily, kde najdete také veškeré kompatibilní příslušenství.

Řada 4, ventily a elektromagnetické ventily

3/2, 5/2 a 5/3cestné CC, CO
Porty: G1/8, G1/4, G3/8, G1/2



Elektromagnetické ventily řady 4 jsou navrženy ve verzích 3/2, 5/2, 5/3 a s těmito dvěma zařízeními pro ovládání:

- elektropneumaticky řízené s mechanickým návratem pomocí pružiny
- elektropneumaticky řízené a návrat pomocí vnějšího a vnitřního přívodu tlaku vzduchu

Ventily řady 4 jsou vybaveny ručním řízením, které umožňuje stabilní provoz, a jsou obzvláště vhodné pro montáž v náročných podmínkách.

Všechny tyto ventily lze ovládat pomocí elektromagnetů řady U, G A8 a H8.

Pneumaticky řízené ventily 3/2 NC se stanou NO, když je přívod na přípojce 3.

VŠEOBECNÉ ÚDAJE

Konstrukce	typ s vyváženým šoupátkem
Funkce ventilů	3/2 - 5/2 - 5/3cestné CC, CO
Materiály	AL těleso a přípojovací desky AL šoupátko z nerezové oceli technopolymerový koncový kryt těsnění NBR PU
Porty	G1/8 - G1/4 - G3/8 - G1/2
Instalace	v jakékoli poloze
Provozní teplota	0-60 °C (se suchým vzduchem o teplotě -20 °C)
Provozní tlak	-0,9 - 10 bar
Médium	filtrovaný vzduch, bez mazání. Pokud se používá mazaný vzduch, doporučuje se používat olej ISOVG32. Zahájené mazání by se nikdy nemělo přerušovat.

PŘÍKLAD KÓDOVÁNÍ

4	5	4	-	015	-	22	IL	-	U7	7
4	ŘADA									
5	POLOHY: 3 = 3/2 NC 4 = 3/2 NO 5 = 5/2 6 = 5/3 CC 7 = 5/3 CO									
4	PORTY: 2C = G1/2 2N = G1/2 (vysoký průtok) 3 = G3/8 4 = G1/4 8 = G1/8									
015	OVLÁDÁNÍ: 011 = dvojitá cívka (horizontální cívky) V11 = dvojitá cívka (vertikální cívky) pouze pro port G1/4 E11 = dvojitá cívka, externí servo příkaz E15 = jedna cívka, externí servo příkaz 015 = jedna cívka, návrat pomocí pružiny (horizontální cívky) V15 = jedna cívka, návrat pomocí pružiny (vertikální cívka) pouze pro port G1/4 016 = jedna cívka, návrat pomocí pružiny (horizontální cívka) V16 = jedna cívka, návrat pomocí pružiny (vertikální cívka) pouze pro port G1/4 33 = pneumatické, pneumatické 34 = pneumatické, diferenciální 35 = pneumatické, pružina									
22	ROZHRAŇÍ CÍVKY: 22 = mech. cív. 22×22 50 = mech. cív. 32×32 (pouze pro verzi 452C)									
IL	TYP RUČNÍHO ŘÍZENÍ: = bistabilní, standardní IL = bistabilní, pákový typ (k dispozici na vyžádání) IM = monostabilní (k dispozici na vyžádání)									
U7	ZAPOUZDŘOVACÍ MATERIÁL / ROZMĚRY CÍVKY: A6 = PPS / 32×32 (pouze pro verzi 452C) A8 = PPS / 30×30 G7 = PA / 22×22 G8 = PA / 30×30 (pouze 24 V DC) G9 = PA / 22×58 H8 = PA 6 V0 / 30×30 U7 = PET / 22×22									
7	NAPĚTÍ CÍVKY (viz zvláštní část)									

POZNÁMKA: Pro kontrolu možných kombinací a kódů, které lze objednat, nahlédněte do kompletního katalogu řady 4, dostupného online na stránkách katalogu Camozzi v oddílu VENTILY A ELEKTROMAGNETICKÉ VENTILY > Elektromagnetické, pneumatické a rozváděcí ventily, kde najdete také veškeré kompatibilní příslušenství.

Řada 9, ventily a elektromagnetické ventily

5/2 a 5/3cestné CC CO

Velikosti 1 – 2 – 3

Podle normy ISO 5599/1



Elektropneumaticky nebo pneumaticky řízené ventily řady 9 byly navrženy ve velikostech 1, 2 a 3, podle doporučení norem ISO. Díky snadnému pneumatickému a elektrickému zapojení jsou tyto ventily velmi flexibilní.

VŠEOBECNÉ ÚDAJE

Provozní tlak	0–10 bar
Jmenovitý průtok	ISO 1 = 900 Nl/min ISO 2 = 1610 Nl/min ISO 3 = 4350 Nl/min
Provozní teplota	0–60 °C (se suchým vzduchem o teplotě -20 °C)
Pracovní médium	filtrovaný vzduch, bez mazání. Pokud se používá mazaný vzduch, doporučuje se používat olej ISOVG32 a mazání nikdy nepřerušovat.
Elektropneumatické rozhraní	podle norem CNOMO

PŘÍKLAD KÓDOVÁNÍ

9	5	1	-	000	-	P16	-	23	-	U7	7
9	ŘADA										
5	POLOHY: 5 = 5/2 6 = 5/3 CC 7 = 5/3 CO										
1	VELIKOST: 1 = velikost 1 2 = velikost 2 3 = velikost 3										
000	KONSTRUKCE TĚLESA: 000 = těleso ventilu										
P16	OVLÁDÁNÍ: 33 = pneumatické, pneumatický návrat 34 = pneumatické, diferenciální pneumatický návrat 35 = pneumatické, mechanický návrat pomocí pružiny P11 = dvojitá cívka (horizontální cívky) P15 = jedna cívka, návrat pomocí pružiny (horizontální cívky) P16 = cívka, pneumatický návrat pomocí pružiny (horizontální cívky)										
23	ELEKTROMAGNETICKÉ ROZHRANÍ A MANUÁLNÍ POVEL: 23 = A531-BC2 standardní bistabilní ruční řízení 23IL = A531-BC2 pákové bistabilní ruční řízení 23IM = A531-BC2 monostabilní ruční řízení										
U7	MATERIÁL CÍVKY / ROZMĚRY CÍVKY: A8 = PPS / 30×30 G7 = PA / 22×22 G8 = PA / 30×30 (pouze 24 V DC) G9 = PA / 22×58 H8 = PA 6 V0 / 30×30 U7 = PET / 22×22										
7	NAPĚTÍ CÍVKY (viz zvláštní část)										

POZNÁMKA: Pro kontrolu možných kombinací a kódů, které lze objednat, nahlédněte do kompletního katalogu řady 9, dostupného online na stránkách katalogu Camozzi v oddílu VENTILY A ELEKTROMAGNETICKÉ VENTILY > Elektromagnetické, pneumatické a rozváděcí ventily, kde najdete také veškeré kompatibilní příslušenství.

Řada 7, ventily a elektromagnetické ventily

VDMA 24563 (ISO 15407-1)
5/2 – 5/3cestné CC CO CP

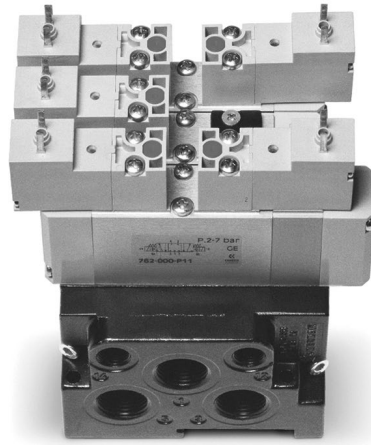

Velikost 26 mm (VDMA 24563-01)
Velikost 18 mm (VDMA 24563-02)

VŠEOBECNÉ ÚDAJE

Konstrukce	typ s vyváženým šoupátkem
Funkce ventilů	5/2 – 5/3cestné CC CO CP
Materiály	hliníkové těleso, základna šoupátka, polyamidové koncovky, těsnění z NBR
Montáž	pomocí šroubů na základně
Porty	na přípojovací desce
Provozní teplota	0° C min. +50° C max
Pracovní médium	filtrovaný vzduch (5 mikronů nebo méně), bez mazání. Pokud se používá mazaný vzduch, doporučuje se používat olej ISOVG32. Zahájené mazání by se nikdy nemělo přerušovat.
Velikost	26 mm 18 mm
Instalace	v jakékoli poloze
Provozní tlak	P. max. 7 bar
Jmenovitý tlak	6 bar
Jmenovitý průtok	Velikost Qn 26 mm = 900 NI/min Velikost Qn 18 mm = 450 NI/min
Tolerance napětí	± 10 %
Spotřeba energie	2 W
Třída izolace	třída F
Ochrana	IP54 (IP65 s konektorem DIN 40050)

PŘÍKLAD KÓDOVÁNÍ

7	5	1	-	N	1	A	-	P16	-	15	-	W	2	3
7	ŘADA													
5	POLOHY: 5 = 5/2 6 = 5/3 CC 7 = 5/3 CO 8 = 5/3 CP													
1	VELIKOSTI: 1 = velikost 26 mm 2 = velikost 18 mm													
N	PŘIPOJOVACÍ DESKA: N = připojovací deska s předními vývody													
1	PORTY: 1 = G1/4 (velikost 26 mm) 2 = G1/8 (velikost 18 mm)													
A	POČET PŘIPOJOVACÍCH DESEK: A = 1 * B = 2 * C = 3 * D = 4 * E = 5 * F = 6 * G = 7 * H = 8 * K = 9 * L = 10 * M = 11 * N = 12 * P = 13 * R = 14 * S = 15 *													
P16	OVLÁDÁNÍ: 33 = pneumatické, bistabilní 36 = pneumatické, monostabilní P11 = elektropneumatické, bistabilní P16 = elektropneumatické, monostabilní													
15	ROZHRANÍ CÍVKY: 15 = 15×15													
W	TYPY ELEKTROMAGNETŮ: W = řada W (pouze 24–48 V DC) P = řada P **													
2	PŘIPOJENÍ: 1 = vodič 300 mm (řada W, pouze 24 V DC) ** 2 = 2 kontakty (řada W, 24–48 V DC) 5 = 2 kontakty + zem (řada P) **													
3	NAPĚTÍ CÍVKY: 3 = 24 V DC 4 = 48 V DC ** 6 = 110 V DC (pouze s cívkami řady P) ** B = 24 V 50/60 Hz (pouze s cívkami řady P) ** C = 48 V 50/60 Hz (pouze s cívkami řady P) ** D = 110 V 50/60 Hz (pouze s cívkami řady P) **													
	POZNÁMKY: *kompletní se dvěma koncovými bloky **na vyžádání													

POZNÁMKA: Pro kontrolu možných kombinací a kódů, které lze objednat, nahlédněte do kompletního katalogu řady 7, dostupného online na stránkách katalogu Camozzi v oddílu VENTILY A ELEKTROMAGNETICKÉ VENTILY > Elektromagnetické, pneumatické a rozváděcí ventily, kde najdete také veškeré kompatibilní příslušenství.

Řada NA, ventily a elektromagnetické ventily

3/2 – 5/2 – 5/3cestné CC CO CP
s otvory konfigurovanými podle norem NAMUR



Připojení pneumatického rozhraní odpovídá normám NAMUR. Tyto elektromagnetické ventily mohou být vybaveny cívkami, které jsou v souladu s normami UL nebo ATEX.

VŠEOBECNÉ ÚDAJE

Konstrukce	šoupátkový typ (ovládání řídicím signálem)
Funkce ventilů	3/2cestné NC, NO – 5/2cestné – 5/3cestné CC, CO, CP
Materiály	Hliníkové těleso – nerezové šoupátko – těsnění z NBR
Montáž	2 otvory \varnothing 5 v tělese ventilu
Porty	2 – 4 = NAMUR 1 – 3 – 5 = G1/4
Instalace	přímo na rozhraní Namur
Provozní teplota	0–60°C (při použití suchého vzduchu -20°C)
Provozní tlak	1,5–10 bar, dvojitá cívka 2,5–10 bar, jedna cívka
Jmenovitý tlak	6 bar
Jmenovitý průtok	Qn = 1000 Nl/min
Jmenovitý průměr	8 mm
Pracovní médium	filtrovaný vzduch bez mazání. Pokud se používá mazaný vzduch, doporučuje se používat olej ISOVG32 a mazání nikdy nepřerušovat.

PŘÍKLAD KÓDOVÁNÍ

NA	5	4N	-	15	-	02	IL	-	U7	7
NA	ŘADA NAMUR									
5	POLOHY: 3 = 3/2 NC 4 = 3/2 NO 5 = 5/2 6 = 5/3 CC 7 = 5/3 CO 8 = 5/3 CP									
4N	PORTY: 4N = přívod G1/4 porty podle norem NAMUR									
15	OVLÁDÁNÍ: 11 = dvojitá cívka 15 = jedna cívka, návrat pomocí pružiny 33 = pneumatické, pneumatické 35 = pneumatické, pružina									
02	ROZHRANÍ CÍVKY: 02 = mech. cív. 22×22									
IL	TYP RUČNÍHO ŘÍZENÍ: = bistabilní, standardní IL = bistabilní, pákový typ (k dispozici na vyžádání) IM = monostabilní (k dispozici na vyžádání)									
U7	MATERIÁL CÍVKY / ROZMĚRY CÍVKY: A8 = PPS / 30×30 G7 = PA / 22×22 G8 = PA / 30×30 (pouze 24 V DC) G9 = PA / 22×58 H8 = samozhášivý PA, odolný proti výbuchu / 30×30 U7 = PET / 22×22									
7	NAPĚTÍ CÍVKY (viz zvláštní část)									

POZNÁMKA: Pro kontrolu možných kombinací a kódů, které lze objednat, nahlédněte do kompletního katalogu řady NA, dostupného online na stránkách katalogu Camozzi v oddílu VENTILY A ELEKTROMAGNETICKÉ VENTILY > Elektromagnetické, pneumatické a rozváděcí ventily, kde najdete také veškeré kompatibilní příslušenství.

Řada ASX, ventily s úhlovým sedlem

Nové

2/2cestné – normálně uzavřené (NC) a normálně otevřené (NO)
2/2cestné – dvojčinné (DA)

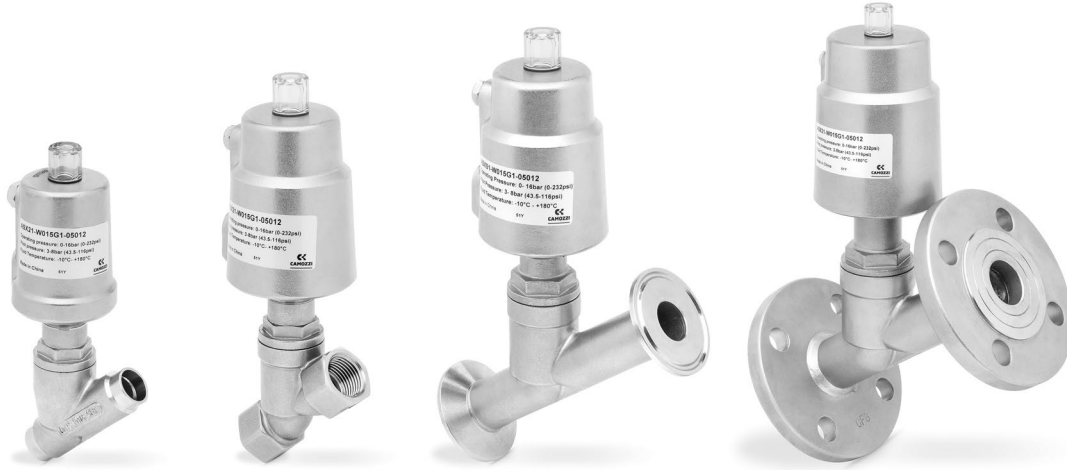

Ventily s úhlovým sedlem jsou k dispozici v různých provedeních s ohledem na jmenovitý průměr, typ pracovního média a technologická připojení. Mohou používat média, která jsou žíravá nebo obsahují suspendované pevné částice, a mohou být použity v aplikacích s vysokými provozními teplotami.

Provoz je určen jednočinným pneumatickým pohonem, řízeným pístovým pohonem s návratem pomocí pružiny. K dispozici jsou také modely s dvojčinnými pohony bez pružiny. Pro kapalná média doporučujeme modely se směrem proudění pod sedlem. Pro plyn nebo páru doporučujeme modely se směrem proudění nad sedlem.

VŠEOBECNÉ ÚDAJE

TECHNICKÉ VLASTNOSTI

Funkce	2/2 NC – 2/2 NO – 2/2 dvojčinné
Ovládání	pneumatický sedlového typu
Pneumatická připojení	1/4 ... 4" se závity BSP/BSPT/NPT, přírubové, svařovací konce, trojsvorka
Jmenovitý průměr	DN8 ... DN100
Koeficient průtoku Kv (m ³ /h)	2,2 ... 132
Provozní tlak	0–2 ... 16 bar
Provozní teplota	-10 – 180 °C (standardní těsnění) / 25 – 220 °C (vysokoteplotní těsnění)
Média	voda, vzduch, pára, inertní nebo korozivní kapaliny a plyny (kompatibilní s materiály v kontaktu)
Viskozita	max. 600 cSt.
Instalace	v libovolné poloze

MATERIÁLY V KONTAKTU S MÉDIEM

Těleso	Nerezová ocel 316 (DN8 ÷ DN80) / nerezová ocel 304 (DN100) PTFE
Těsnění	nerezová ocel 316
Vnitřní části	

SPECIFIKACE PNEUMATICKÉHO OVLÁDÁNÍ

Rozměry pohonu	Ø 40 – Ø 50 – Ø 63 – Ø 90 – Ø 125 mm
Materiál pohonu	304 nerezová ocel / hliník (pouze pro Ø 125 mm)
Materiál pístu	hliník
Materiál těsnění pístu	FKM
Řídící tekutina	vzduch nebo inertní plyny
Řídící tlak	10 bar max.
Poloha pohonu	otočný o 360°

PŘÍKLAD KÓDOVÁNÍ

AS	X	2	1	-	W	015	G1	-	040	1	2	-	
AS	ŘADA												
X	TYP POHONU X = kovový pohon												
2	MATERIÁL TĚLESA 1 = nerezová ocel 304 (DN 100) 2 = nerezová ocel 316 (DN8 - DN80)												
1	FUNKCE 0 = 2/2cestné NO 1 = 2/2cestné NC 3 = 2/2cestné DA (dvojčinný)												
W	SMĚR PROUDĚNÍ W = pod sedlem (v provedení odolném proti hydraulickému rázu) Y = nad sedlem												
015	JMENOVITÁ SVĚTLOST 008 = DN 8 010 = DN 10 015 = DN 15 020 = DN 20 025 = DN 25 032 = DN 32 040 = DN 40 050 = DN 50 065 = DN 65 080 = DN 80 100 = DN 100 – pouze pro přírubovou verzi s funkcí NC a DA a tlakem pod sedlem												
G1	PŘIPOJENÍ TĚLESA G1 = závit BSP DIN 228-1 T1 = závit BSPT DIN 2999-1 N1 = závit NPT ASME B1.20.1 H7 = svařovací konce DIN 11850-2 / DIN 11866-A H8 = svařovací konce DIN 11850-3 K7 = trojsvorka ISO 2852 F2 = příruba DIN 2543												
040	ROZMĚR POHONU 040 = Ø 40 mm 050 = Ø 50 mm 065 = Ø 65 mm 090 = Ø 90 mm 125 = Ø 125 mm												
1	MATERIÁL POHONU 1 = nerezová ocel 304 8 = hliník												
2	TĚSNĚNÍ 2 = pro standardní teploty -10 - 180 °C 3 = pro vysoké teploty 25-220 °C												
	MOŽNOSTI = žádné PS1 = bezkontaktní spínač typu NPN - kontakt NO - napájení 10-30 V DC PS2 = bezkontaktní spínač typu NPN - kontakt NC - napájení 10-30 V DC PS3 = bezkontaktní spínač typu PNP - kontakt NO - napájení 10-30 V DC PS4 = bezkontaktní spínač typu NPN - kontakt NC - napájení 10-30 V DC PS5 = bezkontaktní spínač typu SCR - kontakt NO - napájení 20-250 V AC PS6 = bezkontaktní spínač typu SCR - kontakt NC - napájení 20-250 V AC SL1 = omezovač zdvihu pro pohony Ø 50 - Ø 63 mm SL2 = omezovač zdvihu pro pohony Ø 90 mm PI1 = ukazatel polohy pro pohony Ø 40 - Ø 50 - Ø 63 - Ø 90 mm PI2 = ukazatel polohy pro pohony Ø 125 mm												

POZNÁMKA: Pro kontrolu možných kombinací a kódů, které lze objednat, nahlédněte do kompletního katalogu řady ASX, dostupného online na stránkách katalogu Camozzi v oddílu VENTILY A ELEKTROMAGNETICKÉ VENTILY > Elektromagnetické, pneumatické a rozváděcí ventily, kde najdete také veškeré kompatibilní příslušenství.

Řada ASP, ventily s úhlovým sedlem

Nové

2/2cestné – normálně uzavřené (NC) a normálně otevřené (NO)
2/2cestné – dvojčinné (DA)



Ventily s úhlovým sedlem řady ASP představují účinné a cenově výhodné řešení pro regulaci pracovních médií. Jejich robustnost je vhodná pro nejrozmanitější aplikace s inertními plyny a kapalinami, s párou nebo s pracovními médii obsahujícími pevné částice v suspenzi. K dispozici se závitovými spoji 3/8" až 2-1/2".

Provoz je určen pneumatickým jednočinným pohonem, řízeným pístovým pohonem s návratem pomocí pružiny. K dispozici jsou také modely s dvojčinnými pohony bez pružiny. Pro kapalná média doporučujeme modely se směrem proudění pod sedlem. Pro plyn nebo páru doporučujeme modely se směrem proudění nad sedlem.

VŠEOBECNÉ ÚDAJE

TECHNICKÉ VLASTNOSTI

Funkce	2/2 NC – 2/2 NO – 2/2 dvojčinné
Ovládání	pneumatický sedlového typu
Pneumatická připojení	3/8 ... 2-1/2" se závitem BSP (NPT na vyžádání)
Jmenovitý průměr	DN10 ... DN65
Koeficient průtoku Kv (m ³ /h)	2,6 ... 65
Provozní tlak	0–6 ... 20 bar
Provozní teplota	-20–130 °C
Média	voda, vzduch, pára, inertní tekutiny a plyny (kompatibilní s materiály v kontaktu)
Viskozita	max. 600 cSt.
Instalace	v libovolné poloze

MATERIÁLY V KONTAKTU S MÉDIEM

Těleso	mosaz
Těsnění	EPDM
Vnitřní části	nerezová ocel 304

SPECIFIKACE PNEUMATICKÉHO OVLÁDÁNÍ

Rozměry pohonu	Ø 50 – Ø 63 – Ø 80 – Ø 100 mm
Materiál pohonu	PA66 polyamid 30% GF
Materiál pístu	hliník
Materiál těsnění pístu	PUR
Řídící tekutina	vzduch nebo inertní plyny
Řídící tlak	10 bar max.
Poloha pohonu	Otočný o 360°

PŘÍKLAD KÓDOVÁNÍ

AS	P	A	1	-	W	015	G1	-	050	P	2
AS	ŘADA										
P	TYP POHONU X = technopolymerový pohon										
A	MATERIÁL TĚLESA A = mosaz										
1	FUNKCE 0 = 2/2cestné NO 1 = 2/2cestné NC 3 = 2/2cestné DA (dvojčinný)										
W	SMĚR PROUDĚNÍ W = pod sedlem (kapaliny a plyny, v provedení odolném proti hydraulickému rázu) Y = nad sedlem (plyny)										
015	JMENOVITÝ PRŮMĚR 010 = DN 10 015 = DN 15 020 = DN 20 025 = DN 25 032 = DN 32 040 = DN 40 050 = DN 50 065 = DN 65										
G1	PŘIPOJENÍ TĚLESA G1 = závit BSP DIN 228-1 N1 = závit NPT ASME B1.20.1 (na vyžádání)										
050	ROZMĚRY POHONU 050 = Ø 50 mm 063 = Ø 63 mm 080 = Ø 80 mm 100 = Ø 100 mm										
P	MATERIÁL POHONU P = polyamid PA66 30 % GF										
2	TĚSNĚNÍ 2 = pro standardní teploty -20–130 °C										

POZNÁMKA: pro kontrolu možných kombinací a kódů, které lze objednat, nahlédněte do kompletního katalogu řady ASP, dostupného online na stránkách katalogu Camozzi v oddílu VENTILY A ELEKTROMAGNETICKÉ VENTILY > Elektromagnetické, pneumatické a rozváděcí ventily, kde najdete také veškeré kompatibilní příslušenství.

Cívky GP... - B7... - G93 - U7... - U7...EX - G7... - A8... - B8... - H8... - B9...

Verze A a B
Připojení podle průmyslové normy
a norem DIN EN 175 301-803

Cívky Mod. GP...

V souladu s průmyslovou normou (9,4 mm)
a určeny k montáži pouze na proporcionální ventily řady
AP, velikost 16 mm.

Elektrické připojení: dvojpólové
Norma: v průmyslovém provedení (9,4 mm)

Materiál cívky: PA



Mod.	Napětí cívky	Spotřeba energie
GPH	12 V DC	3 W
GP7	24 V DC	3 W

Cívky Mod. B7...

Pro použití pouze s elektromagnetickými
ventily řady CFB.

Elektrické připojení: dvojpólové plus zem
Norma: DIN EN 175 301-803-B

Materiál cívky: PA-MXD6



Mod.	Napětí cívky	Spotřeba energie
B7B	24 V - 50/60 Hz	9 VA
B7D	110 V - 50/60 Hz	9 VA
B7E	230 V - 50/60 Hz	9 VA
B7H	24 V - 50/60 Hz	4 VA
B72	12 V DC	10 W
B721	12 V DC	14 W
B73	24 V DC	10 W
B731	24 V DC	14 W
B74	24 V DC	7 W

Cívky Mod. G93 (s pamětí)

Speciální cívky s vlastní pamětí
pro pulzní provoz.

Elektrické připojení: dvojpólové plus zem
Norma: DIN EN 175 301-803-B
Tolerance napětí: ±10 %



Mod.	Napětí	Minimální impuls zajištění/uvolnění	Spotřeba zajištění/uvolnění
G92	12 V DC	18 ms - 10 ms	200 mA - 160 mA
G93	24 V DC	18 ms - 10 ms	100 mA - 80 mA

Cívky Mod. U7... / U7*EX a Mod. G7...

Standardní cívky jsou certifikovány společností UL jako uznaná komponenta pro USA a Kanadu. Cívky Mod. U7 jsou k dispozici také s certifikací ATEX.



Elektrické připojení: dvojpólové plus zem
Norma: DIN EN 175 301-803-B
Materiál cívky: U7* = PET; G7* = PA
Pro objednání verze ATEX Mod. U7 (není k dispozici pro Mod. U7F, U7K1 s napětím 125 V 50/60Hz) je nutné na konec kódu přidat EX.

Mod. U7*EX označeno:
II 3G Ex nA IIC T4 Gc X IP65
II 3D Ex tc IIIC 130°C Dc X

Mod.	Napětí cívky (1)	Spotřeba energie (1)	Napětí cívky (2)	Spotřeba energie (2)	Napětí cívky (3)	Spotřeba energie (3)
U7H	12 V DC	3,1 W	24 V - 50/60 Hz	3,5 VA		
G7H	12 V DC	3,1 W	24 V - 50/60Hz	3,5 VA		
U7K	110 V - 50/60Hz	3,8 VA	125 V - 50/60Hz	5,5 VA	72 V DC	4,8 W
U7K1	110 V - 50/60Hz	5,8 VA	125 V - 50/60Hz	8,3 VA	72 V DC	5,6 W
G7K	110 V - 50/60Hz	3,8 VA	125 V - 50/60Hz	5,5 VA	72 V DC	4,8 W
G7K1	110 V - 50/60Hz	5,8 VA	125 V - 50/60Hz	8,3 VA	72 V DC	5,6 W
U7J	230 V - 50/60Hz	3,5 VA	240 V - 50/60Hz	4 VA		
G7J	230 V - 50/60Hz	3,5 VA	240 V - 50/60Hz	4 VA		
U79	48 V DC	3,1 W				
G79	48 V DC	3,1 W				
U710	110 V DC	3,2 W				
G710	110 V DC	3,2 W				
U77	24 V DC	3,1 W	48 V - 50/60Hz	3,8 VA		
U771	24 V DC	3,1 W	48 V - 50/60Hz	3,8 VA		
G77	24 V DC	3,1 W	48 V - 50/60Hz	3,8 VA		
G771	24 V DC	3,1 W	48 V - 50/60Hz	3,8 VA		
U7F	380 V - 50/60Hz	7 VA				
U72	12 V DC	5 W				
G72	12 V DC	5 W				
U73	24 V DC	5 W				
G73	24 V DC	5 W				

Mod. U7K1, G7K1, U771 a G771 se používají pouze s elektromag. ventily řady A, NO v sérii.

Cívky Mod. A8...

Speciální cívky s vlastní pamětí pro pulzní provoz.

Elektrické připojení: dvojpólové plus zem
Norma: DIN EN 175 301-803-A



Mod.	Napětí cívky	Spotřeba energie
ABB	24 V - 50/60Hz	5VA
ABD	110 V - 50/60Hz	5VA
ABE	220 V - 50/60Hz	5VA
AB3	24 V DC	4 W

Cívky Mod. B8...

Pro použití pouze s elektromagnetickými ventily řady CFB.

Elektrické připojení: dvojpólové plus zem
Norma: DIN EN 175 301-803-A

Materiál cívky: PA-MXD6

Modely B8*K lze používat pouze s některými elektromagnetickými ventily řady CFB (Mod. CFB-D1..., 2/2 NE).
Další podrobnosti najdete v oddílu řady CFB.



Mod.	Napětí cívky	Spotřeba energie
B8B	24 V - 50 Hz	15 VA
B8BK	24 V - 50 Hz	15 VA
B8D	110 V - 50/60 Hz	15 VA
B8DK	110 V - 50/60 Hz	15 VA
B8E	220/230 V - 50/60 Hz	15 VA
B8EK	230 V - 50/60 Hz	15 VA
B8F	220/230 V - 50/60 Hz	21 VA
B8FK	220/230 V - 50/60 Hz	21 VA
B8Z	12 V DC	19 W
B8ZK	12 V DC	19 W
B83	24 V DC	19 W
B83K	24 V DC	19 W

Cívka Mod. H8.. pro prostředí s potenciálním nebezpečím výbuchu

Cívky odolné proti výbuchu vhodné pro prostředí s potenciálním nebezpečím výbuchu (ATEX, IECEx).

Certifikace podle
EN 60079-0 EN 60079-18
ATEX:
II 2G Ex mb IIC T4 Gb
II 2D Ex mb IIC T135°C Db
I M2 Ex mb I Mb
INERIS 06ATEX0002X

IECEX:
Ex mb IIC T4 Gb
Ex mb IIC T135°C Db
Ex mb I Mb
IECEX INE 15.0053X

Pro řadu NA použijte desku
Mod. NA54-PC.



Mod.	Napětí cívky	Spotřeba energie
H83I	24 V DC	5,3 W
H8B1	24 V - 50/60 Hz	5,3 W
H8C1	48 V - 50/60 Hz	5,3 W
H8D1	110 V - 50/60 Hz	5,3 W
H8E1	230 V - 50/60 Hz	5,3 W

Teplotní třída / Max. povrchová teplota: T4 / 135 °C
Teplota prostředí: -20 °C + 40 °C
Připojení: třípólový kabel 3 m (jiné délky na vyžádání)
Zapouzdřovací materiál: samozhášivý PA.

Cívky Mod. B9...

Pro použití pouze s elektromagnetickými ventily řady CFB.

Elektrické připojení: dvojpólové plus zem
Norma: DIN EN 175 301-803-A

Materiál cívky: PA-MXD6



Mod.	Napětí cívky	Spotřeba energie
B9B	24 V - 50 Hz	29 VA
B9D	110 V - 50/60 Hz	29 VA
B9E	230 V - 50 Hz	29 VA
B93	24 V DC	30 W

Konektory Mod. 122-... DIN EN 175 301-803-B

Pro cívky Mod. U7/U7*EX, G7 a B7

Mod. 122-800EX:
pro cívky s certifikací ATEX
Mod. U7*EX, s pojistným šroubem
proti vyšroubování Mod. TORX.



Mod.
122-601
122-701
122-702
122-703
122-800
122-800EX

Konektory Mod. 122-571 DIN EN 175 301-803-B s kabelem

Pro cívky Mod. U7, G7 a B7



Mod.
122-571-1
122-571-2
122-571-3
122-571-5
122-571-10

Konektory Mod. 122-89*C DIN EN 175 301-803-B

Pro cívky Mod. G9



Mod.
122-892C
122-893C

Konektor Mod. 124-... DIN EN 175 301-803-A

Pro cívky Mod. A8 a Mod. B8/B9

Stupeň krytí IP65



Mod.
124-800
124-702
124-701
124-703

Řada 2, mechanicky řízené mini-ventily

3/2cestné
Porty M5, patrona $\varnothing 4$

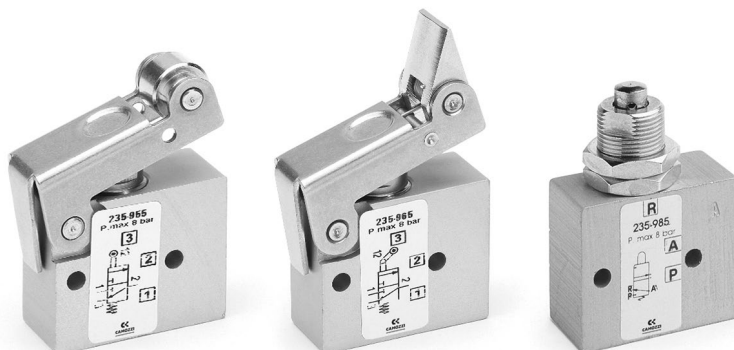

Mechanicky řízené miniaturní ventily řady 2, 3/2cestné normálně uzavřené, jsou k dispozici se závitem M5 nebo s integrovanou nástrčnou spojkou pro hadice $\varnothing 4$ mm.

Zařízení se ovládají plunžrem, válečkem/pákou nebo jednosměrnou pákou.

VŠEOBECNÉ ÚDAJE

Konstrukce	sedlový typ
Skupina ventilů	3cestné/2polohový
Materiály	hliníkové těleso, mosazný plunžr, těsnění z NBR
Montáž	pomocí šroubů v průchozích otvorech tělesa ventilu
Porty	M5, patrona $\varnothing 4$ mm
Pokojevá teplota	0–60 °C
Teplota pracovního média	0–50 °C
Provozní tlak	2–10 bar
Pracovní médium	Filtrovaný vzduch, bez mazání. Pokud se používá mazaný vzduch, doporučuje se použít olej ISO VG32. Zahájené mazání by se nikdy nemělo přerušovat.

PŘÍKLAD KÓDOVÁNÍ

2	3	4	-	94	5
2	ŘADA				
3	FUNKCE 3 = 3/2cestné NC 4 = 3/2cestné NO				
4	PORTY 4 = patrona $\varnothing 4$ mm 5 = M5				
94	POHON 94 = plunžr 95 = páka/váleček 96 = jednosměrná páka 98 = plunžr, montáž na panel				
5	RESETOVÁNÍ 5 = návrat pomocí pružiny				

POZNÁMKA: Pro kontrolu možných kombinací a kódů, které lze objednat, nahlédněte do kompletního katalogu řady 2, k dispozici online na stránkách katalogu Camozzi v oddílu VENTILY A ELEKTROMAGNETICKÉ VENTILY > Mechanické a ruční ventily.

Řada 1 a 3, mechanicky řízené ventily

Řada 1: 3/2cestné a 5/2cestné, porty G1/8 a G1/4

Řada 3: 3/2cestné a 5/2cestné, porty G1/8



Tyto mechanicky řízené ventily byly navrženy ve třech různých typech ovládní:

- plunžr
- páka/válec
- jednosměrná páka/válec

V každém případě je návrat spuštěn mechanickou pružinou.

3/2cestné monostabilní ventily řady 3 jsou v klidové poloze normálně uzavřené, když se tlak přivádí na připojení 1, a jsou normálně otevřené, když se tlak přivádí na připojení 3, přičemž uživatelský port 2 zůstává beze změny.

5/2cestné ventily řady 3 mohou být napájeny přes porty 3 a 5 dvěma různými tlaky, pokud má být válec používán při dodávaném tlaku, který se liší od vratného tlaku.

VŠEOBECNÉ ÚDAJE

Konstrukce	šoupátkový typ (řada 3), sedlový typ (řada 1)
Skupina ventilů	3/2, 5/2cestné/pol.
Materiály	hliníkové těleso, mosazné sedlo, šoupátko z nerezové oceli, těsnění z NBR
Porty	G1/8, G1/4
Okolní teplota	0–60 °C
Teplota média	0–50 °C
Pracovní médium	Filtrovaný vzduch, bez mazání. Pokud se používá mazaný vzduch, doporučuje se použít olej ISO VG32. Zahájené mazání by se nikdy nemělo přerušovat.

PŘÍKLAD KÓDOVÁNÍ

3	3	8	-	94	5
3	ŘADA: 1 3				
3	FUNKCE: 3 = 3/2cestné NC 4 = 3/2cestné NO (pouze řada 1) 5 = 5/2cestné				
8	PORTY: 8 = G1/8 4 = G1/4 (pouze řada 1)				
94	OVLÁDÁNÍ: 94 = plunžr 95 = páka/váleček 96 = jednosměrný váleček				
5	RESETOVÁNÍ: 5 = návrat pomocí pružiny				

POZNÁMKA: Pro kontrolu možných kombinací a kódů, které lze objednat, nahlédněte do kompletního katalogu řady 1 a 3, k dispozici online na stránkách katalogu Camozzi v oddílu VENTILY A ELEKTROMAGNETICKÉ VENTILY > Mechanické a ruční ventily.

Řada 3 a 4 mechanicky řízené ventily se snímačem

3/2 a 5/2cestné
Porty G1/8, G1/4



Konkrétní mechanické zařízení umožňuje, aby tyto ventily s koncovým zdvihem pracovaly s velmi nízkými ovládacími silami.

Řada 3 byla navržena s mechanickým pákovým zařízením, které pracuje při záporném tlaku. Pro zvýšení citlivosti je možné páku doplnit ocelovým nástavcem \varnothing 3 mm.

VŠEOBECNÉ ÚDAJE

Konstrukce	šoupátkový typ (řízený servem)
Skupina ventilů	3/2, 5/2cestné/pol.
Materiály	hliníkové těleso, šoupátko z nerezové oceli, těsnění z NBR
Porty	G1/8, G1/4
Okolní teplota	0–60 °C
Teplota média	0–50 °C
Pracovní médium	Filtrovaný vzduch, bez mazání. Pokud se používá mazaný vzduch, doporučuje se použít olej ISO VG32. Zahájené mazání by se nikdy nemělo přerušovat.

PŘÍKLAD KÓDOVÁNÍ

3	3	8	-	D15	-	9A5
----------	----------	----------	----------	------------	----------	------------

3	ŘADA: 3 4
3	FUNKCE: 3 = 3/2cestné NC 4 = 3/2cestné NO 5 = 5/2cestné
8	PORTY: 8 = G1/8 4 = G1/4
D15	OVLÁDÁNÍ: D15 = tlaková ztráta/pružina 015 = tlak/pružina 011 = tlak/tlak
9A5	ZAŘÍZENÍ: 9A5 = pákový snímač, návrat pomocí pružiny 194 = plunžr senzor, návrat pomocí pružiny 294 = plunžr senzor, bistabilní 195 = páka/váleček, návrat pomocí pružiny 295 = páka/váleček, bistabilní

POZNÁMKA: Pro kontrolu možných kombinací a kódů, které lze objednat, nahlédněte do kompletního katalogu řady 3 a 4, k dispozici online na stránkách katalogu Camozzi v oddílu VENTILY A ELEKTROMAGNETICKÉ VENTILY > Mechanické a ruční ventily.

Nohou ovládaný pedál elektrický a pneumatický – řada 3 Pneumatický – řada 2

Řada 3: G1/4, 5/2cestné – NC/NO kontakty

Řada 2: M5; hadice 4/2; 3/2cestné NC

Pneumatický nohou ovládaný pedál řady 3

Ovládací síla při tlaku 6 bar = 17 N

Provozní tlak = 2,5–8 bar

Průtok = 650 NI/min.

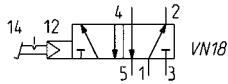

VN18 = pedálem řízený ventil 5/2
bistabilní

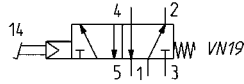

VN19 = pedálem řízený ventil 5/2
monostabilní bistabilní

Mod.
GPH
354N-925

Elektrický nohou ovládaný pedál řady 3

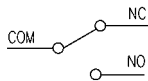

Mod.
3E2-925

Pneumatický nohou ovládaný pedál řady 2

Provozní tlak = 2–8 bar

Průtok = 60 NI/min.

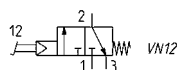
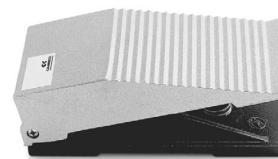

Mod.
234-925
235-925

Řada 2, ručně ovládané konzolové mini-ventily

3/2 NC, NO

Porty M5, patrona Ø 4



Tato řada miniaturních ventilů byla speciálně navržena tak, aby splňovala všechny požadavky aplikací v odvětví regulací, přičemž zvláštní pozornost byla

věnována provozním vlastnostem, které jsou od těchto komponent vyžadovány:
- krátký pracovní zdvih
- malé rozměry

VŠEOBECNÉ ÚDAJE

Konstrukce	sedlový typ (střední poloha zavřená)
Skupina ventilů	3/2 NC, NO 5/2 a 5/3 CO
Materiály	hliníkové těleso, mosazný plunžr, těsnění z NBR
Montáž	panelová
Porty	M5 nebo patrona prům. 4
Okolní teplota	0–60 °C
Teplota média	0–50 °C

PŘÍKLAD KÓDOVÁNÍ

2	3	4	-	97	5
---	---	---	---	----	---

2	ŘADA
3	FUNKCE: 3 = 3/2cestné NC 4 = 3/2cestné NO 8 = 5/3cestné CO (funkce implementovaná pomocí dvou 3/2cestných NC ventilů)
4	PORTY: 4 = patrona Ø 4 5 = M5
97	REŽIM PROVOZU: 87 = 3polohový volič 89 = tlačítko 97 = dlaňový spínač 90 = joystick 99 = 2polohový volič 92 = pedál 904 = klíč
5	RESETOVÁNÍ: 5 = návrat pomocí pružiny 0 = stabilní 2 = západka – otočení pro uvolnění 54 = joystick

POZNÁMKA: Pro kontrolu možných kombinací a kódů, které lze objednat, nahlédněte do kompletního katalogu řady 2, k dispozici online na stránkách katalogu Camozzi v oddílu VENTILY A ELEKTROMAGNETICKÉ VENTILY > Mechanické a ruční ventily.

Řada 1, 3, 4 a VMS, ručně řízené ventily

Řada 1, 3 a 4: 3/2, 5/2 a 5/3cestné CC, CO; porty G1/8, G1/4
Řady VMS: 3/2cestné; porty M5, G1/8, G1/4, G3/8, G1/2 a G3/4



Ruční ventily řady 3 (G1/8) a řady 4 (G1/4), 3/2, 5/2 a 5/3cestné, jsou k dispozici s několika zařízeními navrženými pro různé potřeby.

Řada 1 je vybavena dvěma zařízeními: tlačítkem (3/2cestným) a pákou (3/2 a 5/2cestnou).

Ventily řady VMS jsou 3/2cestné šoupátkové ventily, které jsou k dispozici s porty M5, G1/8, G1/4, G3/8, G1/2 a G3/4.

3/2cestné ventily řady 3 a 4 jsou normálně uzavřené, když je vstup 1, a mohou být také normálně otevřené, když je vstup 3. 5/2cestné ventily řady 3 a 4 mohou být napájeny přes porty 3 a 5 dvěma různými tlaky, pokud je třeba válec ovládat pomocí dodávaného tlaku, který se liší od tlaku zpětného.

VŠEOBECNÉ ÚDAJE

Konstrukce	Řada 3 a 4: šoupátkový typ - Řada 1: sedlový typ - Řada VMS: šoupátko
Funkce	Řada 1, 3 a 4: 3/2 - 5/2 - 5/3cestné CC CO - Řada VMS: 3/2
Materiály	hliníkové těleso, šoupátko z nerezové oceli, mosazné sedlo, těsnění z NBR
Porty	Řada 1, 3 a 4: G1/8, G1/4 - řada VMS: M5, G1/8, G1/4, G3/8, G1/2, G3/4
Okolní teplota	0-60 °C
Teplota média	0-50 °C
Pracovní médium	Filtrovaný vzduch, bez mazání. Pokud se používá mazaný vzduch, doporučuje se použít olej ISO VG32. Zahájené mazání by se nikdy nemělo přerušovat.

PŘÍKLAD KÓDOVÁNÍ

3	3	8	-	900
3	ŘADA: 1 - 3 - 4			
5	FUNKCE: 3 = 3/2cestné NC 5 = 5/2cestné 6 = 5/3cestné CC 7 = 5/3cestné CO			
8	PORTY: 8 = G1/8		4 = G1/4	
900	RESETOVÁNÍ: 895 = tlačítko, monostabilní, černé 896 = tlačítko, monostabilní, zelené 897 = tlačítko, monostabilní, červené 900 = páka, bistabilní 905 = páka, monostabilní 910 = knoflík, bistabilní 915 = knoflík, monostabilní 935 = digitální monostabilní 975 = dlaňový spínač, monostabilní, černý 976 = dlaňový spínač, monostabilní, zelený 977 = dlaňový spínač, monostabilní, červený 990 = spínač, bistabilní			

POZNÁMKA: Pro kontrolu možných kombinací a kódů, které lze objednat, nahlédněte do kompletního katalogu řady 1, 3, 4 a VMS, k dispozici online na stránkách katalogu Camozzi v oddílu VENTILY A ELEKTROMAGNETICKÉ VENTILY > Mechanické a ruční ventily.

Řada 2, Miniventily s madlem

Madlo se zabudovaným mikroventilem 3/2 NC a NO
Madlo se zabudovaným mikrosplínačem

Madlo 3/2 NC a NO

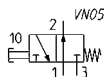
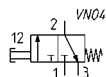

Mod.

234-885

Mod.

244-885



Madlo

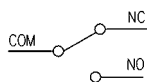

Mod.

234-88E

234-88E

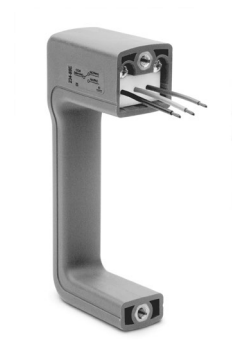

Řada 2L, základní logické ventily

Patrona Ø 4 mm

OR – AND – YES – NOT – paměť

Základní logické ventily AND/OR

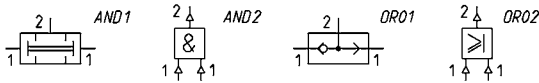

Mod.	Funkce	Pneumatický symbol	Logický symbol
2LD-SB4-B	AND	AND1	AND2
2LR-SB4-B	OR	OR01	OR02

Základní logické ventily YES/NO

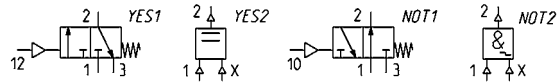

Mod.	Funkce	Pneumatický symbol	Logický symbol
2LS-SB4-B	YES	YES1	YES2
2LT-SB4-B	NOT	NOT1	NOT2

„Paměť“ základních logických ventilů

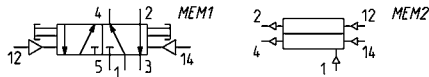

Mod.	Funkce	Pneumatický symbol	Logický symbol
2LM-SB4-B	Paměť	MEM1	MEM2

Pravoúhlý držák



Mod.
2LQ-8A

Pneumaticky řízený zesilovací ventil 3/2 NC – porty G1/8

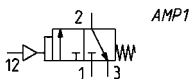

Mod.
2LA-AM

Odesílací a přijímací snímač řady 2L – porty M5



Mod.	Typ
2LB-SE	Vysílač
2LB-SR	Přijímač

„OR“ ventil Mod. SCS

Porty: G1/8



Mod.
SCS-668-06

Řada VNR Jednosměrné ventily

Nové modely

Porty závitové verze: M5, G1/8, G1/4, G3/8, G1/2, G3/4, G1
Rozměry verze hadice/hadice: Ø 4; Ø 6; Ø 8; Ø 10; Ø 12

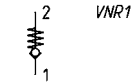

Nové

Mod.	
VNR-205-M5	VNR-234-3/4
VNR-210-1/8	VNR-201-01
VNR-843-07	
VNR-238-3/8	
VNR-212-1/2	

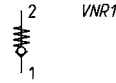

Mod.	
6580 4-VNR	
6580 6-VNR	
6580 8-VNR	

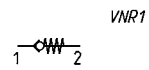

Nové

Mod.	
VNR60 4-M5	VNR60 4-M5-OX1*
VNR60 6-1/8	VNR60 6-1/8-OX1*
VNR60 6-1/4	VNR60 6-1/4-OX1*
VNR60 8-1/8	VNR60 8-1/8-OX1*
VNR60 8-1/4	VNR60 8-1/4-OX1*

*OX1 = pro kyslík
(netěkavá rezidua méně než 550 mg/m³)

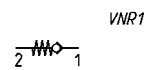

Nové

Mod.	
VNR60 M5-4	VNR60 M5-4-OX1*
VNR60 1/8-6	VNR60 1/8-6-OX1*
VNR60 1/4-6	VNR60 1/4-6-OX1*
VNR60 1/8-8	VNR60 8-1/8-OX1*
VNR60 1/4-8	VNR60 1/4-8-OX1*

*OX1 = pro kyslík
(netěkavá rezidua méně než 550 mg/m³)

Řada VSO, VSC, rychloodvětrávací ventily

Porty řady VSO: M5, G1/8, patrona Ø 4
Porty řady VSC: G1/8, G1/4, G1/2

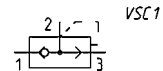

Mod.	
VSO 425-M5	
VSO 426-04	

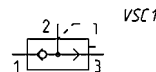

Mod.	
VSO 4-1/8	

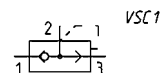

Mod.	
VSC 588-1/8	
VSC 544-1/4	
VSC 522-1/2	

Nastavitelný přetlakový ventil s odfukem Mod. VMR 1/8-B10

Porty: G1/8

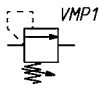

Mod.
VMR 1/8-B10

Řada VBO – VBU, blokovací ventily

Jednosměrné ventily (VBU) a obousměrné ventily (VBO)

Porty G1/8, G1/4, G3/8 a G1/2



Mod.
VBU 1/8
VBU 1/4
VBU 3/8
VBU 1/2



Mod.
VBO 1/8
VBO 1/4
VBO 3/8
VBO 1/2

Řada SCU, MCU, SVU, MVU, SCO, MCO, regulační ventily

Jednosměrné a obousměrné regulátory průtoku typu banjo
Porty: M5, G1/8, G1/4, G3/8, G1/2



Tyto jednosměrné a obousměrné regulátory průtoku byly navrženy co nejmenší, aby bylo možné je namontovat přímo na ventily nebo válce.

Velký výběr nastavitelných šroubení umožňuje doplnit regulátor tím nejvhodnějším systémem vzhledem k použité hadici.

Pouze model G1/2 se dodává kompletně s regulátory průtoku typu banjo. U ostatních modelů je třeba regulátor průtoku typu banjo vyžádat samostatně.

VŠEOBECNÉ ÚDAJE

Konstrukce	jehlový typ
Skupina ventilů	jednosměrný a obousměrný regulátor
Materiály	těleso a regulační šroub: M5 = nerezová ocel; 1/8 - 1/4 - 3/8 - 1/2 = OT; těsnění = NBR
Montáž	na vnější závit
Porty	M5 - G1/8 - G1/4 - G3/8 - G1/2
Instalace	v jakékoli poloze
Provozní teplota	0-80 °C (se suchým vzduchem -20 °C)
Provozní tlak	1-10 bar
Jmenovitý tlak	6 bar
Jmenovitý průměr	M5 = 1,5 mm - G1/8 = 2 mm - G1/4 = 4 mm - G3/8 = 7 mm - G1/2 = 12 mm
Pracovní médium	filtrovaný vzduch. Pokud se používá mazaný vzduch, doporučuje se použít olej ISOVG 32. Zahájené mazání by se nikdy nemělo přerušovat.

Pro správný výběr jednosměrného průtokového regulátoru postupujte následovně: vypočítejte množství vzduchu v NI/min, určete dobu zdvihu válce, podívejte se na graf, abyste určili správný typ regulátoru.

PŘÍKLAD KÓDOVÁNÍ

M	CU		7	02	-	M5
---	----	--	---	----	---	----

M	OVLÁDÁNÍ: M = manuální - S = šroubovák
CU	MONTÁŽ: CU = na válcích jednosměrná - VU = na ventilech jednosměrná - CO = obousměrná
7	VERZE: 6 = jehla (řízená šroubovákem) - 7 = jehla (řízená ručně)
02	JMENOVITÝ PRŮMĚR: 02 = Ø 1,5 max - 04 = Ø 2 max - 06 = Ø 4 max - 08 = Ø 7 max - 10 = Ø 12 max
M5	PORTY: M5 = M5 - 1/8 = G1/8 - 1/4 = G1/4 - 3/8 = G3/8 - 1/2 = G1/2

POZNÁMKA: Pro kontrolu průtoků a možných kombinací si prostudujte kompletní katalog řad SCU, MCU, SVU, MVU, SCO, MCO, který je k dispozici online na webových stránkách katalogu Camozzi v oddílu VENTILY A ELEKTROMAGNETICKÉ VENTILY > Regulační ventily.

Regulátory odfuku s tlumičem Mod. SCO+ 2905

Regulační ventil Mod. SCO a tlumič hluku Mod. 2905 jsou dodávány samostatně.

Mod.
SCO 602-M5+2905 M5
SCO 604-1/8+2905 1/8
SCO 606-1/4+2905 1/4

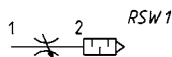

Regulační ventily řady RSW s tlumičem hluku

Porty: G1/8, G1/4, G1/2.

Mod.
RSW 1/8
RSW 1/4
RSW 3/8
RSW 1/2

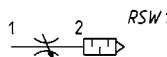

Řada PSCU, PMCU, PSVU, PMVU, PSCO, PMCO, regulační ventily

Jednosměrné a obousměrné regulátory průtoku typu banjo z mosazi (M5) nebo z technopolymeru (G1/8, G1/4, G3/8)

Porty: M5, G1/8, G1/4, G3/8



Tyto jednosměrné a obousměrné regulátory průtoku byly navrženy tak, aby byly co nejmenší a mohly být namontovány přímo na ventilech nebo válcích.

Velký výběr nastavitelných šroubení umožňuje doplnit regulátor tím nejvhodnějším systémem vzhledem k použité hadici.

Všechny modely jsou dodávány kompletně s regulátory průtoku typu banjo.

VŠEOBECNÉ ÚDAJE

Konstrukce	jehlový typ
Skupina ventilů	jednosměrný a obousměrný regulátor
Materiály	těleso, regulační šroub: nerezová ocel (M5), mosaz (G1/8 - G1/4 - G3/8) objímka a vložka = mosaz banjo: mosaz (M5), technopolymer (G1/8 - G1/4 - G3/8) regulátor = technopolymer - těsnění = NBR
Montáž	na vnější závit
Porty	M5 - G1/8 - G1/4 - G3/8
Instalace	v jakékoli poloze
Provozní teplota	0-60 °C (se suchým vzduchem -20 °C)
Provozní tlak	1-10 bar
Jmenovitý tlak	6 bar
Jmenovitý průměr	M5 = 1,5 mm - G1/8 = 2 mm - G1/4 = 4 mm - G3/8 = 7 mm
Pracovní médium	filtrovaný vzduch. Pokud se používá mazaný vzduch, doporučuje se použít olej ISOVG 32. Zahájené mazání by se nikdy nemělo přerušovat.

PŘÍKLAD KÓDOVÁNÍ

P	M	CU		7	04	-	1/8	-	4
P	ŘADA								
M	OVLÁDÁNÍ: M = manuální - S = šroubovák								
CU	MONTÁŽ: CU = na válcích jednosměrná - VU = na ventilech jednosměrná - CO = obousměrná								
7	VERZE: 6 = jehla (řízená šroubovákem) - 7 = jehla (řízená ručně)								
04	JMENOVITÝ PRŮMĚR: 02 = Ø 1,5 MAX - 04 = Ø 2 MAX - 06 = Ø 4 MAX - 08 = Ø 7 MAX								
1/8	PORTY: M5 = M5 - 1/8 = G1/8 - 1/4 = G1/4 - 3/8 = G3/8								
4	HADICE: 4 = Ø 4 - 6 = Ø 6 - 8 = Ø 8 - 10 = Ø 10 - 12 = Ø 12								

Pro správnou volbu jednosměrného regulátoru průtoku postupujte následovně:
Vypočítejte množství vzduchu v NI/min, určete dobu zdvihu válce a podle grafu zjistěte, který typ regulátoru je správný.

POZNÁMKA: Pro kontrolu průtoků a možných kombinací si prostudujte kompletní katalog řad PSCU, PMCU, PSVU, PMVU, PSCO, PMCO, který je k dispozici online na webových stránkách katalogu Camozzi v oddílu VENTILY A ELEKTROMAGNETICKÉ VENTILY > Regulační ventily.

Řada TMCU, TMVU, TMCU, regulační ventily

Jednosměrné a obousměrné regulátory průtoku typu banjo
o jmenovitém průměru 2 – 3,8 – 5,8 – 8 mm
Porty: G1/8, G1/4, G3/8, G1/2



Jednosměrné a obousměrné regulátory průtoku řady TMCU, TMVU a TMCU byly přepracovány s cílem zmenšit rozměry a zlepšit průtokové charakteristiky.

Jejich konstrukce dovoluje snadnou montáž na válce a ventily a umožňuje, aby nastavení regulace bylo přesné a postupné.

VŠEOBECNÉ ÚDAJE

Konstrukce	jehlový typ
Skupina ventilů	jednosměrný a obousměrný regulátor
Materiály	mosaz – technopolymer – NBR
Montáž	na vnější závit
Závitové porty	G1/8 – G1/4 – G3/8 – G1/2
Instalace	v jakékoli poloze
Provozní teplota	0–60 °C (se suchým vzduchem -20 °C)
Provozní tlak	0,5–10 bar
Jmenovitý tlak	6 bar
Jmenovitý průměr	Hadice 4 Ø 2 – hadice 6 Ø 3,8 – hadice 8 Ø 5,8 – hadice 10 a 12 Ø 8
Pracovní médium	filtrovaný vzduch. Pokud se používá mazaný vzduch, doporučuje se použít olej ISOVG 32. Zahájené mazání by se nikdy nemělo přerušovat.

PŘÍKLAD KÓDOVÁNÍ

TM	CU	9	74	-	1/8	-	6
TM	OVLÁDÁNÍ: TM = manuální						
CU	MONTÁŽ: CU = na válčích jednosměrná – VU = na ventilech jednosměrná – CO = obousměrná						
9	VERZE: 9 = ruční jehla						
74	REGULACE: krok – Ø hadice 72 = 2 4 74 = 3,8 6 76 = 5,8 8 78 = 8 10						
1/8	PORTY: 1/8 – 1/4 – 3/8 – 1/2						
6	Ø HADICE: 4 – 6 – 8 – 10						

Pro správnou volbu jednosměrného regulátoru průtoku postupujte následovně:
Vypočítejte množství vzduchu v NI/min, určete dobu zdvihu válce a podle grafu zjistíte, který typ regulátoru je správný.

POZNÁMKA: Pro kontrolu průtoků a možných kombinací nahlédněte do kompletního katalogu řady TMCU, TMVU a TMCU, který je k dispozici online na webových stránkách katalogu Camozzi v oddílu VENTILY A ELEKTROMAGNETICKÉ VENTILY > Regulační ventily.

Řada GSCU, GMCU, GSVU, GMVU, GSCO, GMCO regulační ventily

Jednosměrné a obousměrné regulátory průtoku typu banjo
o jmenovitém průměru 1,5 – 3,5 – 5 mm
Porty: M5, G1/8 a G1/4



Tyto jednosměrné a obousměrné regulátory průtoku byly navrženy co nejmenší, aby byla možná montáž přímo na ventilech nebo válcích.

Rozsah regulace průtoku je široký a postupný, což umožňuje, aby regulace byla velmi přesná jak při minimálním tak při maximálním průtoku.

VŠEOBECNÉ ÚDAJE

Konstrukce	jehlový typ
Skupina ventilů	jednosměrný a obousměrný regulátor
Materiály	těleso a šrouby M5 z nerezové oceli; 1/8 – 1/4 – 3/8 – 1/2 mosaz; těsnění z NBR
Montáž	na vnější závit
Instalace	v jakékoli poloze
Provozní teplota	0–80°C (se suchým vzduchem -20 °C)
Provozní tlak	1–10 bar
Jmenovitý tlak	6 bar
Jmenovitý průměr	M5 = 1,5 mm – G1/8 = 2 mm – G1/4 = 4 mm G3/8 = 7 mm – G1/2 = 12 mm
Pracovní médium	filtrovaný vzduch. Pokud se používá mazaný vzduch, doporučuje se použít olej ISOVG 32. Zahájené mazání by se nikdy nemělo přerušovat.

PŘÍKLAD KÓDOVÁNÍ

GM	CU	9	03	-	1/8	-	6
-----------	-----------	----------	-----------	----------	------------	----------	----------

GM	OVLÁDÁNÍ: GM = ruční – GS = šroubovák
CU	MONTÁŽ: CU = na válcích jednosměrná – VU = na ventilech jednosměrná – CO = obousměrná
9	VERZE: 8 = jehla (ovládaná šroubovákem) – 9 = jehla (ovládaná ručně)
03	ROZSAH REGULACE PRŮTOKU: velikost ø hadice 13 = 1,5 3 14 = 1,5 4 03 = 3,5 6 04 = 3,5 8 05 = 5 8 06 = 5 10
1/8	PORTY: M5 – 1/8 – 1/4
6	Ø HADICE: 3 – 4 – 6 – 8 – 10

Pro správnou volbu jednosměrného regulátoru průtoku postupujte následovně:
Vypočítejte množství vzduchu v l/min, určete dobu zdvihu válce a podle grafu zjistíte, který typ regulátoru je správný.

POZNÁMKA: Pro kontrolu průtoků a možných kombinací si prostudujte kompletní katalog řad GSCU, GMCU, GSVU, GMVU, GSCO a GMCO, který je k dispozici online na webových stránkách katalogu Camozzi v oddílu VENTILY A ELEKTROMAGNETICKÉ VENTILY > Regulační ventily.

Řada RFU a RFO, regulační ventily

Jednosměrné a obousměrné. Porty: M5, G1/8, G1/4, G3/8 a G1/2
Jmenovité průměry: 1,5 mm (M5), 2 a 3 mm (G1/8),
4 a 6 mm (G1/4), 7 mm (G3/8 a G1/2)



Jednosměrné regulační ventily jsou vybaveny porty M5, G1/8, G1/4, G3/8 a G1/2. Porty G1/8 a G1/4 jsou k dispozici se dvěma různými typy nastavení, zatímco porty M5, G3/8 a G1/2 mají pouze jeden typ nastavení. Všechny modely lze namontovat na panel nebo na stěnu, nebo je lze namontovat na válce podle potřeby.

Pro výběr nejvhodnějšího modelu se doporučuje:

1. vypočítat množství vzduchu v Nl/min ;
2. určit dobu zdvihu válce;
3. zkontrolovat průtokové diagramy.

VŠEOBECNÉ ÚDAJE

Konstrukce	jehlový typ
Skupina ventilů	jednosměrný a obousměrný regulátor
Materiály	AL tělo – mosazná jehla (neponiklovaná) – NBR těsnění
Montáž	pomocí šroubů v otvorech v tělese ventilu nebo montáž na panelu
Závitové porty	M5 – G1/8 – G1/4 – G3/8 – G1/2
Instalace	podle potřeby
Provozní teplota	0–80 °C (se suchým vzduchem -20 °C)
Provozní tlak	1–10 bar (pro modely s porty M5 – G1/8 – G1/4) 2–10 bar (pro modely s porty G3/8 – G1/2)
Jmenovitý tlak	6 bar
Jmenovitý průměr	M5 = 1,5 – G1/8 = 2 nebo 3 mm – G1/4 = 4 nebo 6 mm – G3/8 a G1/2 = 7 mm
Pracovní médium	filtrovaný vzduch. Pokud se používá mazaný vzduch, doporučuje se použít olej ISOVG 32. Zahájené mazání by se nikdy nemělo přerušovat.

PŘÍKLAD KÓDOVÁNÍ

RF	U	4	8	2	-	1/8
----	---	---	---	---	---	-----

RF	ŘADA
U 4	FUNKCE: U 4 = jednosměrné - 0 3 = obousměrné
8	PORTY: 4 = G1/4 - 5 = M5 - 6 = G3/8 - 7 = G1/2 - 8 = G1/8
2	ROZSAH REGULACE PRŮTOKU: 2 = \varnothing 1,5 mm max (pro porty M5) \varnothing 2 mm max (pouze pro porty 1/8) 3 = \varnothing 3 mm max (pouze pro porty 1/8) 4 = \varnothing 4 mm max (pouze pro porty 1/4) 6 = \varnothing 6 mm max (pouze pro porty 1/4) 7 = \varnothing 7 mm max (pouze pro porty 3/8, 1/2)
1/8	PORTY: M5 – 1/8 – 1/4 – 3/8 – 1/2

POZNÁMKA: Pro kontrolu průtoků a možných kombinací nahlédněte do kompletního katalogu řady RFU a RFO, který je k dispozici online na webových stránkách katalogu Camozzi v oddílu VENTILY A ELEKTROMAGNETICKÉ VENTILY > Regulační ventily.

Řada 28, regulační ventily

Obousměrné
Porty: G1/8, G1/4, G3/8, G1/2



RF01



Mod.

2810 1/8

2810 1/4

2810 3/8

2810 1/2



RF01



Mod.

2820 1/8

2820 1/4

2820 3/8

2820 1/2



RF01



Mod.

2830 1/8

2830 1/4

2830 3/8

2830 1/2



RF01

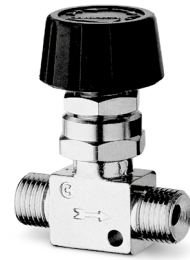

Mod.

2819 1/8

2819 1/4



RF01



Mod.

2829 1/8

2829 1/4



RF01



Mod.

2839 1/8

2839 1/4

2839 3/8

2839 1/2

Tlumiče hluku

Řada: 2901, 2903, 2921, 2931, 2938, 2939, 2905

Porty: M5, G1/8, G1/4, G3/8, G1/2, G3/4, G1

SIL1



Mod.
2901 M5
2901 1/8
2901 1/4-17
2901 1/4-22
2901 3/8
2901 1/2
2901 3/4
2901 1

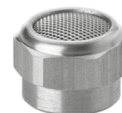

SIL1



Mod.
2903 1/8

SIL1



Mod.
2921 1/8
2921 1/4
2921 3/8
2921 1/2
2921 3/4
2921 1



SIL1



Mod.
2931 M5
2931 M7
2931 1/8
2931 1/4
2931 3/8
2931 1/2
2931 3/4
2931 1

SIL1



Mod.
2938 M5
2938 1/8
2938 1/4
2938 3/8
2938 1/2

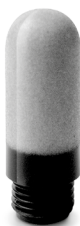

SIL1



Mod.
2939 4
2939 6
2939 8
2939 10







Pro regulační ventily Mod. SCO a MCO
(viz vyhrazená část)



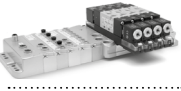

Mod.
2905 1/8
2905 1/4
2905 3/8

Souhrnný rejstřík

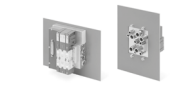
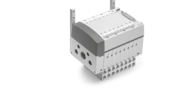
1 Ventilové terminály

	Strana
 <p>Řada 3 Ventilové terminály typu PLUG-IN, vícepólové a sběrníkové</p>	183
 <p>TECHNOLOGIE COILVISION®</p>	186
 <p>Nové Řada D Ventilové terminály, velikost 1, vícepólové a sběrníkové</p>	187
 <p>Nové Řada D Ventilové terminály, velikost 2, vícepólové a sběrníkové</p>	191
 <p>Nové Řada D Ventilové terminály, velikost 4, vícepólové a sběrníkové</p>	195
 <p>Nové Řada D Ventilové terminály, velikost 5, vícepólové a sběrníkové</p>	199
 <p>Řada F Ventilové terminály, vícepólové a sběrníkové</p>	203
 <p>Řada HN Ventilové terminály, vícepólové a sběrníkové</p>	207
 <p>Řada HC Ventilový terminál verze do rozvaděče</p>	211
 <p>Řada Y Ventilové terminály, jednotlivé, vícepólové a sběrníkové</p>	214

2 Multisériové moduly

	Strana
 <p>Řada CX Multisériový modul</p>	216
 <p>Nové Řada CX4 Multisériový modul</p>	218

Řada 3, plug-in ventilové terminály, vícepólové a sběrnicové

Plug-in systém pro elektromagnetické ventily řady 3, port G1/8.

Funkce ventilů: 2×3/2; 5/2 a 5/3cestné CO, CC, CP.

Vícepólové s 25kolíkovým konektorem Sub-D.

Dokáže se spojit se všemi hlavními sériovými komunikačními protokoly.

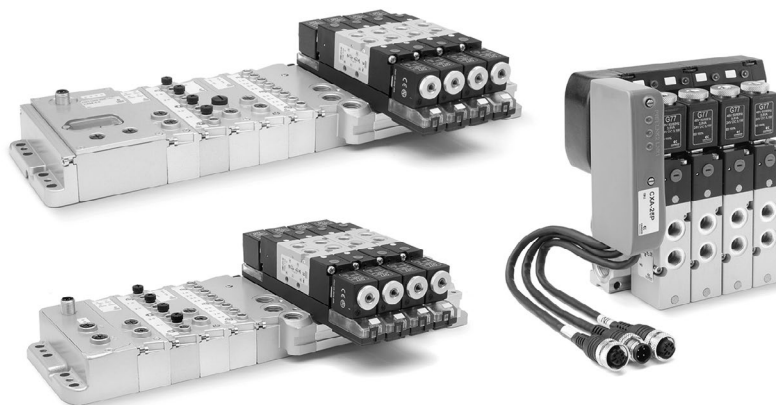

Vícepólovou verzi ventilového terminálu typu plug-in řady 3 lze snadno instalovat díky přední poloze konektoru Sub-D. Příslušenství nového systému připojení k sériovým sítím řady CX umožňuje obsluhovat vícepólový ventilový terminál pomocí konektoru Sub-D nebo prostřednictvím uzlu integrovaného v terminálu.

Modularita elektrických a pneumatických částí umožňuje instalovat až 22 cívek na 22 pozicích ventilů.

Elektrické a pneumatické moduly mají 2 a 3polohovou modularitu. Pro optimalizaci distribuce signálů jsou k dispozici elektrické moduly pro monostabilní a bistabilní ventily. Pneumatická modularita umožňuje vytvářet zóny s rozdílným tlakem.

Příručky, návody a konfigurační soubory jsou ke stažení na adrese catalogue.camozzi.com nebo na QR kódu na štítku výrobku.

Kompletní seznam komponent, které lze integrovat do pneumatické části a elektrické části ventilového terminálu, naleznete v katalogu Plug-In řady 3, který je k dispozici online na webových stránkách Camozzi Catalogue (viz oddíl SBĚRNICOVÉ A VÍCEPÓLOVÉ SYSTÉMY > Ventilové terminály > Ventilové terminály typu Plug-In řady 3, vícepólové a sběrnicové).

VŠEOBECNÉ ÚDAJE

PNEUMATICKÁ ČÁST	
Konstrukce ventilu	šoupátkový typ s těsněním
Funkce ventilů	5/2 – 5/3 CC – 5/3 CO – 5/3 CP – 2×3/2 NO – 2×3/2 NC – 1×3/2 NO + 1×3/2 NC
Materiály	Těleso z AL, šoupátko z nerezové oceli, těsnění NBR, technopolymer
Montáž	průchozí otvory v základové desce
Porty	ventil = G1/8 – základová deska = G3/8
Instalace	v jakékoli poloze
Provozní teplota	od 0 °C do 60 °C (se suchým vzduchem při -20 °C)
Jmenovitý průtok	Qn 700 Nl/min
Jmenovitý průměr	7 mm
Pracovní médium	Filtrovaný vzduch třídy [7:4:4] podle ISO 8573-1:2010, bez mazání. Pokud se používá přimazávání vzduchu, doporučuje se používat olej ISO VG32 a mazání nikdy nepřerušovat.
ELEKTRICKÁ ČÁST – VÍCEPÓLOVÁ VERZE	
Maximální absorpce	3 A
Typ připojení	Vícepólový 25kolíkový konektor Sub-D
Napájecí napětí	24 V DC ±10 %
Maximální počet cívek	22 na 22 pozic ventilů
Signalizace	žlutá LED dioda
Pracovní cyklus	ED 100 %
Třída ochrany	IP65
ELEKTRICKÁ ČÁST – SBĚRNICOVÁ VERZE	
Obecná charakteristika	viz část o multisériovém modulu řady CX
Maximální absorpce	digitální výstupy / analogové vstupy a výstupy 3 A digitální/analogové vstupy 3 A
Tolerance napětí	logické napájení 24 V DC ±10 % napájení 24 V DC ±10 %

PŘÍKLAD KÓDOVÁNÍ – VÍCEPÓLOVÁ VERZE

3	P	8	-	03A	-	BDACAC	-	ZBC3MU2BMXU2B2M	-	G77
----------	----------	----------	----------	------------	----------	---------------	----------	------------------------	----------	------------

3	ŘADA
P	TYP: P = Plug-In
8	VELIKOST: 8 = 1/8
03A	PŘIPOJENÍ: 000 = bez konektoru/kabelu KONEKTOR S AXIÁLNÍM VÝSTUPEM KABELU: 03A = 3 m 05A = 5 m 10A = 10 m 15A = 15 m 20A = 20 m 25A = 25 m KONEKTOR S RADIÁLNÍM VÝSTUPEM KABELU: 03R = 3 m 05R = 5 m 10R = 10 m 15R = 15 m 20R = 20 m 25R = 25 m KONEKTOR BEZ KABELU: 4XA = 25kolíkový axiální 4XR = 25kolíkový radiální
BDACAC	KONFIGURACE PŘIPOJOVACÍ DESKY: A = 2 pozice s bistabilní deskou B = 3 pozice s bistabilní deskou C = 2 pozice s monostabilní deskou D = 3 pozice s monostabilní deskou
ZBC3MU2BMXU2B2M	FUNKCE VENTILŮ: E = prázdná pozice M = 5/2 monostabilní, vnitřní řídicí signál ventilu B = 5/2 bistabilní, vnitřní řídicí signál ventilu C = 2x3/2 NC, vnitřní řídicí signál ventilu A = 2x3/2 NO, vnitřní řídicí signál ventilu G = 1x3/2 NC + 1x3/2 NO, vnitřní řídicí signál ventilu H = 5/3 střední polohy zavřené, vnitřní řídicí signál ventilu K = 5/3 střední polohy otevřené, vnitřní řídicí signál ventilu N = 5/3 střední polohy pod tlakem, vnitřní řídicí signál ventilu D = 5/2 monostabilní, vnější řídicí signál ventilu Y = 5/2 bistabilní, vnější řídicí signál ventilu Q = 2x3/2 NC, vnější řídicí signál ventilu R = 2x3/2 NO, vnější řídicí signál ventilu S = 1x3/2 NC + 1x3/2 NO, vnější řídicí signál ventilu V = 5/3 střední polohy zavřené, vnější řídicí signál ventilu Z = 5/3 střední polohy otevřené, vnější řídicí signál ventilu W = 5/3 střední polohy pod tlakem, vnější řídicí signál ventilu L = deska s uzavřenou volnou polohou X = deska pro přívod a přidavné výfuky T = membrána na kanálech 1, 3, 5 U = membrána v přívodu 1 J = membránové výfuky 3 a 5
G77	MATERIÁL CÍVKY: G = PA U = PET

3P8-03R-ADCB-2B3MT2M3V-G77: ventilový terminál s 10 pozicemi, radiálním konektorem a 3metrovým kabelem.
Základny: první se 2 bistabilními polohami, druhá se 3 monostabilními polohami, třetí se 2 monostabilními polohami, čtvrtá se 3 bistabilními polohami.
Ventily: 2 bistabilní, 3 monostabilní, membrána na kanálech 1, 3, 5, 2 monostabilní, 3 střední polohy zavřené, 24V cívky.

PŘÍKLAD KÓDOVÁNÍ – SBĚRNICOVÁ VERZE

3	S	8	-	01	-	2AQRS	-	BDACAC	-	2BC3MU2BMXU2B2M	-	G77
---	---	---	---	----	---	-------	---	--------	---	-----------------	---	-----

3	ŘADA
S	PŘIPOJENÍ: S = sběrnicové
8	VELIKOST: 8 = 1/8
01	PROTOKOL: 01 = PROFIBUS-DP 02 = DeviceNet 03 = CANopen 04 = EtherNet/IP 05 = EtherCAT 06 = PROFINET 99 = rozšiřující modul
2AQRS	VSTUPNÍ/VÝSTUPNÍ MODULY: 0 = žádný modul A = 8 digitálních vstupů M8 B = 4 digitální vstupy M8 C = 2 analogové vstupy 4–20 mA D = 2 analogové vstupy 0–10 V E = 1 analogový vstup 4–20 mA + 1 vstup 0–10 V Q = 4 duální digitální výstupy M12 R = 2 analogové výstupy 4–20 mA T = 2 analogové výstupy 0–10 V U = 1 analogový výstup 4–20 mA + 1 výstup 0–10 V V = 1 analogový výstup 4–20 mA + 1 vstup 0–10 V Z = 1 analogový výstup 4–20 mA + 1 vstup 4–20 mA K = 1 analogový výstup 0–10 V + 1 vstup 0–10 V Y = 1 analogový výstup 0–10 V + 1 vstup 4–20 mA S = počáteční modul podsítě
BDACAC	KONFIGURACE PŘIPOJOVACÍ DESKY: A = 2 pozice s bistabilní deskou B = 3 pozice s bistabilní deskou C = 2 pozice s monostabilní deskou D = 3 pozice s monostabilní deskou
2BC3MU2BMXU2B2M	FUNKCE VENTILŮ: E = prázdná pozice M = 5/2 monostabilní, vnitřní řídicí signál ventilu B = 5/2 bistabilní, vnitřní řídicí signál ventilu C = 2x3/2 NC, vnitřní řídicí signál ventilu A = 2x3/2 NO, vnitřní řídicí signál ventilu G = 1x3/2 NC + 1x3/2 NO, vnitřní řídicí signál ventilu H = 5/3 střední polohy zavřené, vnitřní řídicí signál ventilu K = 5/3 střední polohy otevřené, vnitřní řídicí signál ventilu N = 5/3 střední polohy pod tlakem, vnitřní řídicí signál ventilu D = 5/2 monostabilní, vnější řídicí signál ventilu Y = 5/2 bistabilní, vnější řídicí signál ventilu Q = 2x3/2 NC, vnější řídicí signál ventilu R = 2x3/2 NO, vnější řídicí signál ventilu S = 1x3/2 NC + 1x3/2 NO, vnější řídicí signál ventilu V = 5/3 střední polohy zavřené, vnější řídicí signál ventilu Z = 5/3 střední polohy otevřené, vnější řídicí signál ventilu W = 5/3 střední polohy pod tlakem, vnější řídicí signál ventilu L = deska s uzavřenou volnou polohou X = deska pro přívod a přidavné výfuky T = membrána na kanálech 1, 3, 5 U = membrána v přívodu 1 J = membránové výfuky 3 a 5
G77	MATERIÁL CÍVKY: G = PA U = PET

Technologie CoilVision®

Technologie CoilVision® byla vyvinuta tak, aby neustále monitorovala provozní parametry cívky pro ovládání šoupátka. Každá operace cívky v různých cyklických

konfiguracích a v různých prostředích se analyzuje, aby se získaly informace, které jsou zpracovány softwarovými algoritmy pro diagnostiku a predikci funkčního stavu součástí.

COILVISION®
TECHNOLOGY

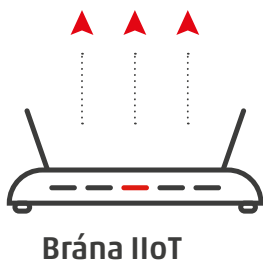

Řada D,
ventilový terminál

Řada PRE,
Proporcionální
regulátor tlaku



Řada DRCS
Pohon pro motory

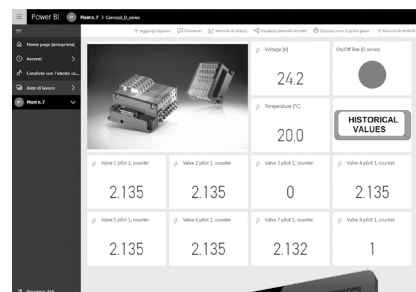

UVIX

Powered by
DIGITAL
Industrial Cyber-Physical
Systems

DIAGNOSTICKÉ CHARAKTERISTIKY



Stav ZAP./VYP. každého ventilu



Funkční stav



Zkrat nebo porucha cívky



Monitorování teploty
hlavního modulu a cívky



Přerušená cívka



Přepětí a podpětí



Počítadlo cyklů



Spotřeba energie

Ventilové terminály řady D velikost 1, vícepólové a sběrnicové

Sběrnicové připojení s nejběžnějšími komunikačními protokoly PROFIBUS-DP, PROFINET, CANopen, EtherNET/IP, EtherCAT a IO-Link
 Vícepólové připojení s 25 nebo 44 kolíky
 Funkce ventilů: 2×3/2, 5/2, 5/3 CC, CO, CP

COILVISION®
TECHNOLOGY

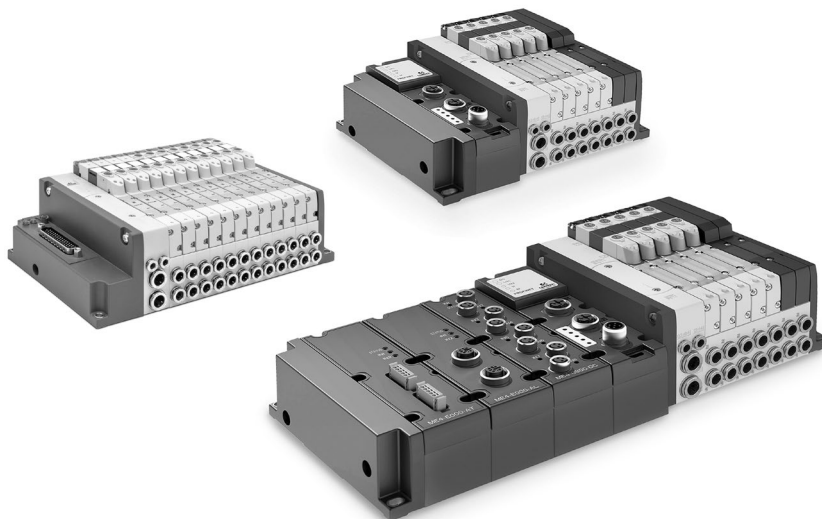

Díky široké škále dostupných možností představují ventilové terminály řady D vynikající řešení pro všechny aplikace, které vyžadují pneumatické a elektrické funkce v omezených prostorech.

Různé možnosti elektrického připojení umožňují vytvořit terminály s vysokým počtem pozic ventilů a různých tlakových zón. Kromě toho, sběrnicová verze může zpracovat jak digitální, tak i analogové elektrické vstupní a výstupní signály.

Malé rozměry, vysoké průtoky, připojovací desky s jednotlivými pneumatickými a elektrickými moduly, snadný systém připojení k připojovací desce, neustálá diagnostika a monitorování výkonnostních parametrů dělají z této řady obzvláště inovativní produkt.

Jednou z vlastností této řady je funkce monitorování správné funkce elektromagnetického ventilu. Elektronika nainstalovaná jak v připojovací desce, tak v modulu Sub-D a multisériovém připojovacím modulu umožňuje neustále monitorovat účinnost řídicí cívky elektromagnetického ventilu. Možné odchylky s ohledem na ideální provozní podmínky, například vyšší spotřeba energie, odchylka v reakční době a zvýšená teplota jsou indikovány prostřednictvím různých způsobů blikání LED diody na elektromagnetickém ventilu a elektrickým výstražným signálem, který je odeslán do PLC přes kabelové připojení k modulu Sub-D nebo, v případě multisériového připojovacího modulu, přímo prostřednictvím komunikačního protokolu.

Příručku, návod a konfigurátor si můžete stáhnout na stránkách <http://catalogue.camozzi.com>, případně pomocí QR kódu na štítku výrobku.

Kompletní seznam komponent, které lze integrovat do pneumatické části a elektrické části ventilového terminálu, naleznete v katalogu ventilových terminálů řady D1, který je k dispozici online na webových stránkách Camozzi Catalogue (viz oddíl SBĚRNICOVÉ A VÍCEPÓLOVÉ SYSTÉMY > Ventilové terminály > Ventilové terminály řady D1, vícepólové a sběrnicové).

VŠEOBECNÉ ÚDAJE

PNEUMATICKÁ ČÁST	
Konstrukce ventilu	šoupátkový typ s těsněním
Funkce ventilů	5/2 monostabilní a bistabilní 5/3 CC, CO, CP 2×3/2 NC 2×3/2 NO 1×3/2 NC + 1×3/2 NO
Materiály	šoupátko: AL těsnění šoupátka: HNBR další těsnění: NBR těleso: AL koncové bloky: polymer připojovací deska velikosti 1: polymer
Připojení	vývod 2 a 4, velikost 10,5 mm: hadice Ø 4, hadice Ø 6 přívod 1: hadice Ø 8 přívod 12/14: hadice Ø 4 výfuk 3 a 5: hadice Ø 8 výfuk 82/84: hadice Ø 4
Teplota	0–50 °C
Charakteristika vzduchu	stlačený filtrovaný vzduch bez přimazávání třídy [7:4:4] podle normy ISO 8573-1:2010. V případě nutnosti mazání použijte pouze oleje s maximální viskozitou 32 Cst a verzi s vnějším řídicím signálem ventilu. Kvalita vzduchu řídicího signálu ventilu musí být třídy [7:4:4] podle normy ISO 8573-1:2010 (nepřimazávejte).
Velikosti ventilu	1 = 10,5 mm
Provozní tlak	-0,9–10 bar
Řídicí tlak	3–7 bar 4,5–7 bar (s provozním tlakem vyšším než 6 bar u verze 2×3/2)
Průtoková rychlost	250 Nl/min
Montážní poloha	jakákoli poloha
Třída ochrany	IP 65

ELEKTRICKÉ HODNOTY, VÍCEPÓLOVÁ VERZE	
Typ konektoru Sub-D	25 nebo 44 kolíků
Max. absorpce	0,8 A (s konektorem Sub-D 25 kolíků) 1 A (s konektorem Sub-D 44 kolíků)
Napájecí napětí	24 V DC ±10 %
Max. počet cívek v činnosti	22 na 11 pozicích ventilů (s konektorem Sub-D 25 kolíků) 38 na 19 pozicích ventilů (s konektorem Sub-D 44 kolíků)
Signalizační LED dioda	Vícepólové: zelená LED – přítomnost napájení červená LED – anomálie Ventil: žlutá LED – přítomnost napájení blikající žlutá LED – provozní porucha

ELEKTRICKÉ HODNOTY, SBĚRNICOVÁ VERZE	
Všeobecné údaje	viz oddíl Multisériové moduly na dalších stránkách
Maximální absorpce	2,5 A
Napájecí napětí	Logické napájení 24 V DC ±10 % Napájení 24 V DC ±10 %
Maximální počet cívek v činnosti	128 na 64 pozicích ventilů
Max. počet digitálních vstupů	128
Max. počet analogových vstupů	16
Max. počet digitálních výstupů	128
Max. počet analogových výstupů	16

Verze IO-Link	
Maximální počet cívek v činnosti	64 na 32 pozicích ventilů
Vstup a výstup	Ne
Typ portu	Třída B
IODD konfigurační soubor	až 12, 24 nebo 32 pozic ventilů na terminál

(Modul IO-Link na ventilovém terminálu je konfigurován automaticky pro práci se správným IODD)

Další informace naleznete na adrese <http://catalogue.camozzi.com>
Řada D, „Návod k použití a údržbě“

PŘÍKLAD KÓDOVÁNÍ – VÍCEPÓLOVÁ VERZE

DM	C	1	M	W	R	A	-	15R	-	5BX5B	-	4B3C3V	-	CS	R
----	---	---	---	---	---	---	---	-----	---	-------	---	--------	---	----	---

DM	MODULÁRNÍ TERMINÁL
C	VENTIL C = model VC
1	VELIKOST 1 = 10,5 mm
M	ELEKTRICKÉ PŘIPOJENÍ M = vícepólové 25kolíkové PNP Q = vícepólové 44kolíkové PNP
W	ROZHRANÍ O = bez rozhraní W = WLAN
R	RUČNÍ OVLÁDÁNÍ P = tlačítko R = s tlačítkovým a otočným zařízením
A	ŘÍDÍCÍ SIGNÁL VENTILU A = vnitřní B = vnější
15R	KONEKTOR 0 = bez konektoru KONEKTOR R S KABELEM 03R = 3 m 05R = 5 m 10R = 10 m 15R = 15 m 20R = 20 m 25R = 25 m
5BX5B	MEMBRÁNY PŘIPOJOVACÍCH DESEK A = připojení hadice Ø 4 B = připojení hadice Ø 6 PŘIPOJOVACÍ DESKA* Q = membrána na kanálech 1, 3, 5 R = membrána na kanále 1 S = membrána na kanálech 3 a 5 S MEMBRÁNOU A VNĚJŠÍM ŘÍDÍCÍM SIGNÁLEM VENTILU* QT = membrána na kanálech 1, 3, 5; 12/14 vnější RT = membrána na kanále 1; 12/14 vnější ST = membrána na kanálech 3, 5; 12/14 vnější S MEMBRÁNOU A INTEGROVANÝM TLUMIČEM HLUKU* QH = membrána na kanálech 1, 3, 5 RH = membrána na kanále 1 SH = membrána na kanálech 3, 5 PŘIPOJOVACÍ DESKA PRO DOPLŇKOVÝ PŘÍVOD VZDUCHU* X = přívod (1) a výfuky (3, 5) XH = přívod (1) a výfuky (3, 5) s integrovaným tlumičem hluku ROZHRANÍ PŘIPOJOVACÍ DESKY PRO DOPLŇKOVÝ PŘÍVOD VZDUCHU S VNĚJŠÍM ŘÍDÍCÍM SIGNÁLEM VENTILU* XT = doplňkový přívod (1) a výfuky (3, 5) PRO ELEKTRICKÉ NAPÁJENÍ* K = oddělení elektrického napájení * = Tyto připojovací desky jsou již vybaveny připojeními pro hadici Ø 8
4B3C3V	VENTILY M = 5/2 monostabilní B = 5/2 bistabilní C = 2x3/2 NC A = 2 X 3/2 NO G = 2 X 3/2 (NC+NO) V = 5/3 CC K = 5/3 CO N = 5/3 CP L = volná poloha
CS	TERMINÁLY A DESKY Rozměry hadic pro velikosti portů 1, 3, 5 C = kartuš Ø 8 CS = kartuš Ø 8, 3,5 s tlumiči hluku
R	TYP PŘIPEVNĚNÍ = přímé R = lišta DIN

Volba kartuše provedená v oddílu Koncové desky terminálu platí i pro membránu a doplňkové připojovací desky

PŘÍKLAD KÓDOVÁNÍ – SBĚRNICOVÁ VERZE

DM	C	1	01	W	R	A	-	2A2Q	-	2A2BQH4AX4B	-	3M2L3M2B2C	-	CS	R
-----------	----------	----------	-----------	----------	----------	----------	----------	-------------	----------	--------------------	----------	-------------------	----------	-----------	----------

DM	MODULÁRNÍ TERMINÁL
C	VENTIL C = model VC
1	VELIKOST: 1 = 10,5 mm
01	PROTOKOL 01 = PROFIBUS 03 = CANopen 04 = Ethernet/IP 05 = Ethercat 06 = PROFINET 07 = IO-LINK (nelze konfigurovat se vstupními a výstupními moduly)
W	ROZHRANÍ O = bez rozhraní W = WLAN
R	RUČNÍ OVLÁDÁNÍ P = tlačítko R = s tlačítkovým a otočným zařízením
A	ŘÍDICÍ SIGNÁL VENTILU A = vnitřní B = vnější
2A2Q	VSTUPNÍ A VÝSTUPNÍ MODUL 0 = bez A = 8 digitálních vstupů M8 B = 16 digitálních vstupů, připojení k terminálu C = 2 analogové vstupy (konfig. 0-10V, ±10V, 0-20 mA, 4-20 mA, ±20 mA) M12 D = 2 analogové vstupy (konfig. 0-10V, ±10V, 0-20 mA, 4-20 mA, ±20 mA), terminál E = 2 vstupy, MŮSTEK, M12 F = 2 vstupy, MŮSTEK, PŘIPOJENÍ K TERMINÁLU G = 2 vstupy, RTD, M12 (PT100, PT200, PT500, PT1000) H = 2 vstupy, RTD, PŘIPOJENÍ K TERMINÁLU (PT100, PT200, PT500, PT1000) L = 2 vstupy, TC, M12 (TERMOČLÁNKY) M = 2 vstupy, TC, PŘIPOJENÍ K TERMINÁLU (TERMOČLÁNKY) Q = 8 digitálních výstupů M8 R = 16 digitálních výstupů, připojení k terminálu T = 2 analogové výstupy (konfig. 0-10V, ±10V, 0-20 mA, 4-20 mA, ±20 mA), M12 U = 2 Analogové výstupy (konfig. 0-10V, ±10V, 0-20 mA, 4-20 mA, ±20 mA), terminál (zatlačovací)
2A2BQH4AX4B	PŘIPOJOVACÍ DESKY A = připojení hadice Ø 4 B = připojení hadice Ø 6 MEMBRÁNA PŘIPOJOVACÍ DESKY* Q = membrána na kanálech 1, 3, 5 R = membrána na kanále 1 S = membrána na kanálech 3 a 5 S MEMBRÁNOU A VNĚJŠÍM ŘÍDICÍM SIGNÁLEM VENTILU*: QT = membrána na kanálech 1, 3, 5; 12/14 Vnější RT = membrána na kanále 1; 12/14 vnější ST = membrána na kanálech 3, 5; 12/14 vnější S MEMBRÁNOU A INTEGROVANÝM TLUMIČEM HLUKU*: QH = membrána na kanálech 1, 3, 5 RH = membrána na kanále 1 SH = membrána na kanálech 3, 5 PŘIPOJOVACÍ DESKA PRO DOPLŇKOVÝ PŘÍVOD VZDUCHU*: X = přívod (1) a výfuky (3, 5) XH = přívod (1) a výfuky (3, 5) s integrovaným tlumičem hluku ROZHRANÍ PŘIPOJOVACÍ DESKY PRO DOPLŇKOVÝ PŘÍVOD VZDUCHU S VNĚJŠÍM ŘÍDICÍM SIGNÁLEM VENTILU*: XT = doplňkový přívod (1) a výfuky (3, 5) PRO ELEKTRICKÉ NAPÁJENÍ: K = oddělení elektrického napájení * = Tyto připojovací desky jsou již vybaveny připojeními pro hadici Ø 8
3M2L3M2B2C	VENTILY M = 5/2 Monostabilní B = 5/2 Bistabilní C = 2×3/2 NC A = 2×3/2 NO G = 2×3/2 (NC+NO) V = 5/3 CC K = 5/3 CO N = 5/3 CP L = volná poloha
CS	KONCOVÉ DESKY TERMINÁLU Kartuše na portech 1, 3, 5 C = připojení hadice Ø 8 CS = připojení hadice Ø 8 3,5 s tlumičem hluku
R	TYP PŘIPEVNĚNÍ = přímé R = lišta DIN

Volba kartuše provedená v oddílu Koncové desky terminálu platí i pro membránu a doplňkové připojovací desky



Ventilové terminály řady D velikost 2, vícepólové a sběrnice

Sběrnice připojení s nejběžnějšími komunikačními protokoly PROFIBUS-DP, PROFINET, CANopen, EtherNET/IP, EtherCAT a IO-Link
 Vícepólové připojení s 25 nebo 44 kolíky
 Funkce ventilů: 2×3/2, 5/2, 5/3 CC, CO, CP



Díky široké škále dostupných možností představují ventilové terminály řady D2 vynikající řešení pro všechny aplikace, které vyžadují pneumatické a elektrické funkce v omezeném prostoru.

Různé možnosti elektrického připojení umožňují vytvářet terminály s velkým počtem pozic ventilů a různých tlakových zón. Verze s průmyslovou sběrnicí navíc dokáže řídit digitální i analogové elektrické vstupní a výstupní signály.

Malé rozměry, vysoké průtoky, připojovací desky s jednotlivými pneumatickými a elektrickými moduly, snadný systém připojení k připojovací desce, neustálá diagnostika a monitorování výkonnostních parametrů dělají z této řady obzvláště inovativní produkt.

Jednou z vlastností této řady je funkce monitorování správné funkce elektromagnetického ventilu. Elektronika nainstalovaná jak v připojovací desce, tak v modulu Sub-D a multisériovém připojovacím modulu umožňuje neustále monitorovat účinnost řídicí cívky elektromagnetického ventilu. Případné odchylky od ideálních provozních podmínek, například vyšší spotřeba energie, odchylky v reakční době a zvýšená teplota, jsou signalizovány různými způsoby blikání LED diody na elektromagnetickém ventilu a elektrickým výstražným signálem, který je odeslán do PLC prostřednictvím připojovacího kabelu modulu Sub-D nebo, v případě modulu s multisériovým připojením přímo prostřednictvím komunikačního protokolu.

Příručku, návod a konfigurátor si můžete stáhnout na stránkách <http://catalogue.camozzi.com>, případně pomocí QR kódu na štítku výrobku.

Kompletní seznam komponent, které lze integrovat do pneumatické části a elektrické části ventilového terminálu, naleznete v katalogu ventilových terminálů řady D2, který je k dispozici online na webových stránkách Camozzi Catalogue (viz oddíl SBĚRNICOVÉ A VÍCEPÓLOVÉ SYSTÉMY > Ventilové terminály > Ventilové terminály řady D2, vícepólové a sběrnice).

VŠEOBECNÉ ÚDAJE

PNEUMATICKÁ ČÁST	
Konstrukce ventilu	šoupátkový typ s těsněním
Funkce ventilů	5/2 monostabilní a bistabilní 5/3 CC, CO, CP 2×3/2 NC 2×3/2 NO 1×3/2 NC + 1×3/2 NO
Materiály	šoupátko: AL těsnění šoupátka: HNBR další těsnění: NBR těleso: AL koncové bloky: polymer připojovací deska velikosti 1: polymer
Připojení	výstup 2 a 4, hadice Ø 6, Ø 8, Ø 10 přívod 1: hadice Ø 10, Ø 12, Ø 14 přívod 12/14: hadice Ø 4 výfuk 3 a 5: hadice Ø 10, Ø 12, Ø 14 výfuk 82/84: hadice Ø 4
Teplota	0–50 °C
Charakteristika vzduchu	stlačený filtrovaný vzduch bez přimazávání třídy [7:4:4] podle normy ISO 8573-1:2010. V případě nutnosti mazání použijte pouze oleje s maximální viskozitou 32 Cst a verzi s vnějším řídicím signálem ventilu. Kvalita vzduchu řídicího signálu ventilu musí být třídy [7:4:4] podle normy ISO 8573-1:2010 (nepřimazávejte).
Velikosti ventilu	2 = 16 mm
Provozní tlak	-0,9–10 bar
Řídicí tlak	3–7 bar 4,5–7 bar (s provozním tlakem vyšším než 6 bar u verze 2×3/2)
Průtoková rychlost	950 Nl/min
Montážní poloha	jakákoli poloha
Třída ochrany	IP 65

ELEKTRICKÉ HODNOTY, VÍCEPÓLOVÁ VERZE	
Typ konektoru Sub-D	25 nebo 44 kolíků
Max. absorpce	0,8 A (s konektorem Sub-D 25 kolíků) 1 A (s konektorem Sub-D 44 kolíků)
Napájecí napětí	24 V DC ±10 %
Max. počet cívek v činnosti	22 na 11 pozicích ventilů (s konektorem Sub-D 25 kolíků) 38 na 19 pozicích ventilů (s konektorem Sub-D 44 kolíků)
Signalizační LED dioda	Vícepólové: zelená LED – přítomnost napájení červená LED – anomálie Ventil: žlutá LED – přítomnost napájení blikající žlutá LED – provozní závada

ELEKTRICKÉ HODNOTY, SBĚRNICOVÁ VERZE	
Všeobecné údaje	viz oddíl Multisériové moduly na dalších stránkách
Maximální absorpce	2,5 A
Napájecí napětí	Logické napájení 24 V DC ±10 % Napájení 24 V DC ±10 %
Maximální počet cívek v činnosti	128 na 64 pozicích ventilů
Max. počet digitálních vstupů	128
Max. počet analogových vstupů	16
Max. počet digitálních výstupů	128
Max. počet analogových výstupů	16

Verze IO-Link	
Max. počet cívek v činnosti	64 na 32 pozicích ventilů
Vstup a výstup	Ne
Typ portu	Třída B
IODD konfigurační soubor	až 12, 24 nebo 32 pozic ventilů na terminál

(Modul IO-Link na ventilovém terminálu je konfigurován automaticky pro provoz se správným IODD)

Další informace naleznete na adrese <http://catalogue.camozzi.com>
Řada D, „Návod k použití a údržbě“

PŘÍKLAD KÓDOVÁNÍ – VÍCEPÓLOVÁ VERZE

DM	C	2	M	W	R	A	-	15R	-	4BQH4CX3D	-	3M2L3M2BC	-	DS	R
----	---	---	---	---	---	---	---	-----	---	-----------	---	-----------	---	----	---

DM	MODULÁRNÍ TERMINÁL
C	VENTIL C = model VC
2	VELIKOST 2 = 16 mm
M	ELEKTRICKÉ PŘIPOJENÍ M = vícepólové 25kolíkové PNP Q = vícepólové 44kolíkové PNP
W	ROZHRANÍ 0 = bez rozhraní W = WLAN
R	RUČNÍ OVLÁDÁNÍ P = tlačítko R = s tlačítkovým a otočným zařízením
A	ŘÍDÍCÍ SIGNÁL VENTILU A = vnitřní B = vnější
15R	KONEKTOR 0 = bez konektoru KONEKTOR R S KABELEM 03R = 3 m 05R = 5 m 10R = 10 m 15R = 15 m 20R = 20 m 25R = 25 m
4BQH4CX3D	PŘIPOJOVACÍ DESKY B = připojení hadice Ø 4 C = připojení hadice Ø 8 D = připojení hadice Ø 10 MEMBRÁNY PŘIPOJOVACÍCH DESEK* Q = membrána na kanálech 1, 3, 5 R = membrána na kanále 1 S = membrána na kanálech 3 a 5 S MEMBRÁNOU A VNĚJŠÍM ŘÍDÍCÍM SIGNÁLEM VENTILU* QT = membrána na kanálech 1, 3, 5; 12/14 vnější RT = membrána na kanále 1; 12/14 vnější ST = membrána na kanálech 3, 5; 12/14 vnější S MEMBRÁNOU A INTEGROVANÝM TLUMIČEM HLUKU* QH = membrána na kanálech 1, 3, 5 RH = membrána na kanále 1 SH = membrána na kanálech 3, 5 PŘIPOJOVACÍ DESKA PRO DOPLŇKOVÝ PŘÍVOD VZDUCHU* X = přívod (1) a výfuky (3, 5) XH = přívod (1) a výfuky (3, 5) s integrovaným tlumičem hluku ROZHRANÍ PŘIPOJOVACÍ DESKY PRO DOPLŇKOVÝ PŘÍVOD VZDUCHU S VNĚJŠÍM ŘÍDÍCÍM SIGNÁLEM VENTILU* XT = doplňkový přívod (1) a výfuky (3, 5) PRO ELEKTRICKÉ NAPÁJENÍ* K = oddělení elektrického napájení
3M2L3M2BC	VENTILY M = 5/2 monostabilní B = 5/2 bistabilní C = 2×3/2 NC A = 2×3/2 NO G = 2×3/2 (NC+NO) V = 5/3 CC K = 5/3 CO N = 5/3 CP L = volná poloha
DS	TERMINÁLY A MEZILEHLÉ DESKY Rozměry hadic pro velikosti portů 1, 3, 5 D = kartuš Ø 10 DS = kartuš Ø 10 a vnější tlumič hluku (2939-10) E = kartuš Ø 12 F = kartuš Ø 14
R	TYP PŘIPEVNĚNÍ = přímé R = lišta DIN

Volba kartuše provedená v oddílu Koncové desky terminálu platí i pro membránu a doplňkové připojovací desky

PŘÍKLAD KÓDOVÁNÍ – SBĚRNICOVÁ VERZE

DM	C	2	01	W	R	A	-	2A2Q	-	2B2CQH4DX4B	-	3M2L3M2B2C	-	E	R
-----------	----------	----------	-----------	----------	----------	----------	----------	-------------	----------	--------------------	----------	-------------------	----------	----------	----------

DM	MODULÁRNÍ TERMINÁL
C	VENTIL C = model VC
2	VELIKOST 2 = 16 mm
01	PROTOKOL 01 = PROFIBUS 03 = CANopen 04 = Ethernet/IP 05 = Ethercat 06 = PROFINET 07 = IO-LINK (nelze konfigurovat se vstupními a výstupními moduly)
W	ROZHRANÍ O = bez rozhraní W = WLAN
R	RUČNÍ OVLÁDÁNÍ P = tlačítko R = s tlačítkovým a otočným zařízením
A	ŘÍDÍCÍ SIGNÁL VENTILU A = vnitřní B = vnější
2A2Q	VSTUPNÍ A VÝSTUPNÍ MODUL 0 = bez A = 8 digitálních vstupů M8 B = 16 digitálních vstupů, připojení k terminálu C = 2 analogové vstupy (konfig. 0–10V, ±10 V, 0–20 mA, 4–20 mA, ±20 mA) M12 D = 2 analogové vstupy (konfig. 0–10 V, ±10 V, 0–20 mA, 4–20 mA, ±20 mA), terminál E = 2 vstupy, MŮSTEK, M12 F = 2 vstupy, MŮSTEK, PŘIPOJENÍ K TERMINÁLU G = 2 vstupy, RTD, M12 (PT100, PT200, PT500, PT1000) H = 2 vstupy, RTD, PŘIPOJENÍ K TERMINÁLU (PT100, PT200, PT500, PT1000) L = 2 vstupy, TC, M12 (TERMOČLÁNKY) M = 2 vstupy, TC, PŘIPOJENÍ K TERMINÁLU (TERMOČLÁNKY) Q = 8 digitálních výstupů M8 R = 16 digitálních výstupů, připojení k terminálu T = 2 analogové výstupy (konfig. 0–10 V, ±10 V, 0–20 mA, 4–20 mA, ±20 mA), M12 U = 2 Analogové výstupy (konfig. 0–10 V, ±10 V, 0–20 mA, 4–20 mA, ±20 mA), terminál (zatlačovací)
2B2BQH4DX4B	PŘIPOJOVACÍ DESKY B = připojení hadice Ø 6 C = připojení hadice Ø 8 D = připojení hadice Ø 10 MEMBRÁNA PŘIPOJOVACÍ DESKY Q = membrána na kanálech 1, 3, 5 R = membrána na kanále 1 S = membrána na kanálech 3 a 5 S MEMBRÁNOU A VNĚJŠÍM ŘÍDÍCÍM SIGNÁLEM VENTILU QT = membrána na kanálech 1, 3, 5; 12/14 Vnější RT = membrána na kanále 1; 12/14 Vnější ST = membrána na kanálech 3, 5; 12/14 Vnější S MEMBRÁNOU A INTEGROVANÝM TLUMIČEM HLUKU QH = membrána na kanálech 1, 3, 5 RH = membrána na kanále 1 SH = membrána na kanálech 3, 5 PŘIPOJOVACÍ DESKA PRO DOPLŇKOVÝ PŘÍVOD VZDUCHU X = přívod (1) a výfuky (3, 5) XH = přívod (1) a výfuky (3, 5) s integrovaným tlumičem hluku ROZHRANÍ PŘIPOJOVACÍ DESKY PRO DOPLŇKOVÝ PŘÍVOD VZDUCHU S VNĚJŠÍM ŘÍDÍCÍM SIGNÁLEM VENTILU®: XT = doplňkový přívod (1) a výfuky (3, 5) PRO NAPÁJECÍ ZDROJ K = oddělení napájecího zdroje
3M2L3M2B2C	VENTILY M = 5/2 Monostabilní B = 5/2 Bistabilní C = 2×3/2 NC A = 2×3/2 NO G = 2×3/2 (NC+NO) V = 5/3 CC K = 5/3 CO N = 5/3 CP L = volná poloha
E	KONCOVÉ DESKY TERMINÁLU Šroubení na hadicových portech 1, 3, 5 D = připojení hadice Ø 10 DS = připojení hadice Ø 10 s vnějším tlumičem hluku (2939-10) E = připojení hadice Ø 12 F = připojení hadice Ø 14
R	TYP PŘIPEVNĚNÍ = přímé R = lišta DIN

Volba kartuše provedená v oddílu Koncové desky terminálu platí i pro membránu a doplňkové připojovací desky

Ventilové terminály řady D velikost 4, vícepólové a sběrnicové

Sběrnicové připojení s nejběžnějšími komunikačními protokoly PROFIBUS-DP, PROFINET, CANopen, EtherNET/IP, EtherCAT a IO-Link
 Vícepólové připojení s 25 nebo 44 kolíky
 Funkce ventilů: 2×3/2, 5/2, 5/3 CC, CO, CP

COILVISION®
TECHNOLOGY

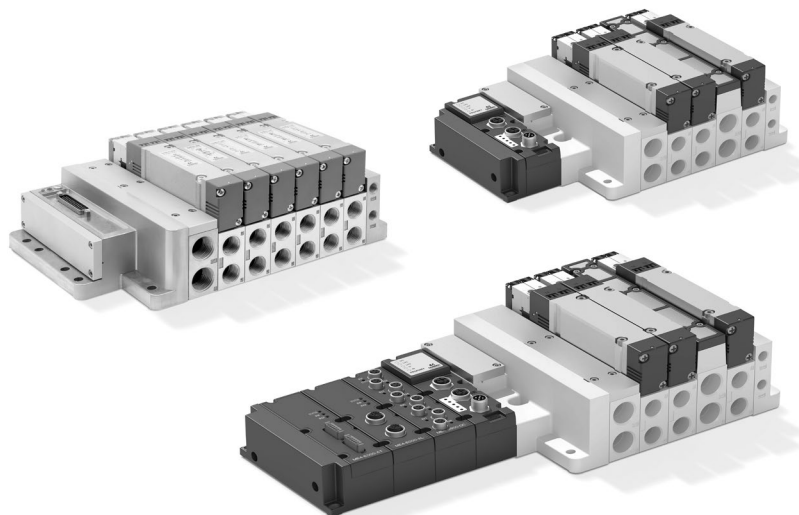

Díky široké škále dostupných možností představují ventilové terminály řady D vynikající řešení pro všechny aplikace, které vyžadují pneumatické a elektrické funkce v omezeném prostoru.

Různé možnosti elektrického připojení umožňují vytvářet terminály s velkým počtem pozic ventilů a různých tlakových zón. Verze s průmyslovou sběrnicí navíc dokáže řídit digitální i analogové elektrické vstupní a výstupní signály.

Malé rozměry, vysoké průtoky, připojovací desky s jednotlivými pneumatickými a elektrickými moduly, snadný systém připojení k připojovací desce, neustálá diagnostika a monitorování výkonnostních parametrů dělají z této řady obzvláště inovativní produkt.

Jednou z vlastností této řady je funkce monitorování správné funkce elektromagnetického ventilu. Elektronika nainstalovaná jak v připojovací desce, tak v modulu Sub-D a multisériovém připojovacím modulu umožňuje neustále monitorovat účinnost řídicí cívky elektromagnetického ventilu. Případné odchylky od ideálních provozních podmínek, například vyšší spotřeba energie, odchylky v reakční době a zvýšená teplota, jsou signalizovány různými způsoby blikání LED diody na elektromagnetickém ventilu a elektrickým výstražným signálem, který je odeslán do PLC prostřednictvím připojovacího kabelu modulu Sub-D nebo, v případě modulu s multisériovým připojením přímo prostřednictvím komunikačního protokolu.

Příručku, návod a konfiguratör si můžete stáhnout na stránkách <http://catalogue.camozzi.com>, případně pomocí QR kódu na štítku výrobku.

Kompletní seznam komponent, které lze integrovat do pneumatické části a elektrické části ventilového terminálu, naleznete v katalogu ventilových terminálů řady D4, který je k dispozici online na webových stránkách Camozzi Catalogue (viz oddíl SBĚRNICOVÉ A VÍCEPÓLOVÉ SYSTÉMY > Ventilové terminály > Ventilové terminály řady D4, vícepólové a sběrnicové).

VŠEOBECNÉ ÚDAJE

PNEUMATICKÁ ČÁST	
Konstrukce ventilu	šoupátkový typ s těsněním
Funkce ventilů	5/2 monostabilní a bistabilní 5/3 CC, CO, CP 2×3/2 NC 2×3/2 NO 1×3/2 NC + 1×3/2 NO
Materiály	šoupátko: AL těsnění šoupátka: HNBR další těsnění: NBR těleso: AL konecové bloky: polymer jednotlivá přípojovací deska: AL
Připojení	přívod 2 a 4, závit G 3/8 přívod 1: G 1/2 přívod 12/14: G 1/8 výfuk 3 a 5: G 1/2 nebo integrovaný tlumič hluku výfuk 82/84: G 1/8
Teplota	0–50 °C
Charakteristika vzduchu	stlačený filtrovaný vzduch bez přimazávání třídy [7:4:4] podle normy ISO 8573-1:2010. V případě nutnosti mazání použijte pouze oleje s maximální viskozitou 32 Cst a verzi s vnějším řídicím signálem ventilu. Kvalita vzduchu řídicího signálu ventilu musí být třídy [7:4:4] podle normy ISO 8573-1:2010 (nepřimazávejte).
Velikosti ventilu	4 = 25 mm
Provozní tlak	-0,9–10 bar
Řídicí tlak	2,5–7 bar 4,5–7 bar (s provozním tlakem vyšším než 6 bar u verze 2×3/2)
Průtoková rychlost	2000 Nl/min
Montážní poloha	jakákoli pozice
Třída ochrany	IP 65

ELEKTRICKÉ HODNOTY, VÍCEPÓLOVÁ VERZE	
Typ konektoru Sub-D	25 nebo 44 kolíků
Max. absorpce	0,8 A (s konektorem Sub-D 25 kolíků) 1 A (s konektorem Sub-D 44 kolíků)
Napájecí napětí	24 V DC ±10 %
Max. počet cívek v činnosti	22 na 11 pozicích ventilů (s konektorem Sub-D 25 kolíků) 38 na 19 pozicích ventilů (s konektorem Sub-D 44 kolíků)
Signalizační LED dioda	Vícepólové: zelená LED – přítomnost napájení červená LED – anomálie Ventil: žlutá LED – přítomnost napájení blikající žlutá LED – provozní závada

ELEKTRICKÉ HODNOTY, SBĚRNICOVÁ VERZE	
Všeobecné údaje	viz oddíl Multisériové moduly na dalších stránkách
Maximální absorpce	2,5 A
Napájecí napětí	Logické napájení 24 V DC ±10 % Napájení 24 V DC ±10 %
Maximální počet cívek v činnosti	128 na 64 pozicích ventilů
Max. počet digitálních vstupů	128
Max. počet analogových vstupů	16
Max. počet digitálních výstupů	128
Max. počet analogových výstupů	16

Verze IO-Link	
Max. počet cívek v činnosti	64 na 32 pozicích ventilů
Vstup a výstup	Ne
Typ portu	Třída B
IODD konfigurační soubor	až 12, 24 nebo 32 pozic ventilů na terminál

(Modul IO-Link na ventilovém terminálu je konfigurován automaticky pro provoz se správným IODD)

Další informace naleznete na adrese <http://catalogue.camozzi.com>
Řada D, „Návod k použití a údržbě“

PŘÍKLAD KÓDOVÁNÍ – VÍCEPÓLOVÁ VERZE

DM	C	4	M	W	R	A	-	03R	-	XHCDQ2DXHE	-	2MB2C	-	E	R
----	---	---	---	---	---	---	---	-----	---	------------	---	-------	---	---	---

DM	MODULÁRNÍ TERMINÁL
C	VENTIL C = model VC
4	VELIKOST 4 = 25 mm
M	ELEKTRICKÉ PŘIPOJENÍ M = vícepólové 25kolíkové PNP Q = vícepólové 44kolíkové PNP
W	ROZHRANÍ O = bez rozhraní W = WLAN
R	RUČNÍ OVLÁDÁNÍ P = tlačítko R = s tlačítkovým a otočným zařízením
A	ŘÍDÍCÍ SIGNÁL VENTILU A = vnitřní B = vnější C = vnější se šroubením (S6510 6-1/8) a závitovým tlumičem hluku (2931 1/8) D = vnitřní s integrovaným tlumičem hluku
03R	KONEKTOR: 0 = bez konektoru KONEKTOR R S KABELM 03R = 3 m 05R = 5 m 10R = 10 m 15R = 15 m 20R = 20 m 25R = 25 m
XHCDQ2DXHE	PŘIPOJOVACÍ DESKY K = závitová přípojovací deska C = se šroubeními pro hadici Ø 8 (S6510 8-3/8) D = se šroubeními pro hadici Ø 10 (S6510 10-3/8) E = se šroubeními pro hadici Ø 12 (S6510 12-3/8) F = se šroubeními pro hadici Ø 14 (S6510 14-3/8) TĚSNĚNÍ Q = těsnění na kanálech 1, 3, 5 R = těsnění na kanále 1 S = těsnění na kanálech 3 a 5 POČÁTEČNÍ/STŘEDNÍ PŘIPOJOVACÍ DESKA:* X = přívod (1) a výfuky (3, 5) XS = přívod (1) a výfuky (3, 5) s tlumičem hluku se závitem (2931 1/2) XH = přívod (1) a výfuky (3, 5) s tlumičem hluku *Tyto přípojovací desky používají připojení popsané v menu Koncové desky terminálů
2MB2C	VENTILY M = 5/2 monostabilní B = 5/2 bistabilní C = 2×3/2 NC A = 2×3/2 NO G = 2×3/2 (NC+NO) V = 5/3 CC K = 5/3 CO N = 5/3 CP L = volná poloha
E	PŘIPOJENÍ K TERMINÁLU K = se závitem G 3/8 D = se šroubeními pro hadici Ø 10 (S6510 10-1/2) E = se šroubeními pro hadici Ø 12 (S6510 12-1/2) F = se šroubeními pro hadici Ø 14 (S6510 14-1/2) G = se šroubeními pro hadici Ø 16 (S6510 16-1/2)
R	TYP PŘIPEVNĚNÍ = přímé R = ústa DIN

Volba šroubení provedená v oddílu Koncové desky terminálu platí i pro počáteční/mezilehlou přípojovací desku

PŘÍKLAD KÓDOVÁNÍ – SBĚRNICOVÁ VERZE

DM	C	4	01	W	R	A	-	2A2Q	-	XHCDQ2DXHE	-	2MB2C	-	E	R
-----------	----------	----------	-----------	----------	----------	----------	----------	-------------	----------	-------------------	----------	--------------	----------	----------	----------

DM	MODULÁRNÍ TERMINÁL
C	VENTIL C = model VC
4	VELIKOST: 4 = 25 mm
01	PROTOKOL 01 = PROFIBUS 03 = CANopen 04 = Ethernet/IP 05 = Ethercat 06 = PROFINET 07 = IO-LINK (nelze konfigurovat se vstupními a výstupními moduly)
W	ROZHRANÍ O = bez rozhraní W = WLAN
R	RUČNÍ OVLÁDÁNÍ P = tlačítko R = s tlačítkovým a otočným zařízením
A	ŘÍDICÍ SIGNÁL VENTILU: A = vnitřní B = vnější C = vnější se šroubením (6512 6-1/8) a tlumičem hluku se závitem (2931) D = vnitřní s tlumičem hluku
2A2Q	VSTUPNÍ A VÝSTUPNÍ MODULY 0 = bez A = 8 digitálních vstupů M8 B = 16 digitálních vstupů, připojení k terminálu (zatlačovací) C = 2 analogové vstupy (konfig. 0-10V, ±10 V, 0-20 mA, 4-20 mA, ±20 mA) M12 D = 2 analogové vstupy (konfig. 0-10 V, ±10 V, 0-20 mA, 4-20 mA, ±20 mA), připojení k terminálu (zatlačovací) E = 2 vstupy, MŮSTEK, M12 F = 2 vstupy, MŮSTEK, připojení k terminálu (zatlačovací) G = 2 vstupy, RTD, M12 (PT100, PT200, PT500, PT1000) H = 2 vstupy, RTD, připojení k terminálu (zatlačovací) (PT100, PT200, PT500, PT1000) L = 2 vstupy, TC, M12 (TERMOČLÁNKY) M = 2 vstupy, TC, připojení k terminálu (zatlačovací) (TERMOČLÁNKY) Q = 8 digitálních výstupů M8 R = 16 digitálních výstupů, připojení k terminálu (zatlačovací) T = 2 analogové výstupy (konfig. 0-10 V, ±10 V, 0-20 mA, 4-20 mA, ±20 mA), M12 U = 2 analogové výstupy (konfig. 0-10 V, ±10 V, 0-20 mA, 4-20 mA, ±20 mA), terminál (zatlačovací)
XHCDQ2SXHE	PŘIPOJOVACÍ DESKY K = závitová připojovací deska C = se šroubeními pro hadici Ø 8 (S6510 8-3/8) D = se šroubeními pro hadici Ø 10 (S6510 10-3/8) E = se šroubeními pro hadici Ø 12 (S6510 12-3/8) F = se šroubeními pro hadici Ø 14 (S6510 14-3/8) TĚSNĚNÍ: Q = těsnění na kanálech 1, 3, 5 R = těsnění na kanále 1 S = těsnění na kanálech 3 a 5 POČÁTEČNÍ/MEZILEHLÁ PŘIPOJOVACÍ DESKA: * X = přívod (1) a výfuky (3, 5) XS = přívod (1) a výfuky (3, 5) s tlumičem hluku se závitem (2931) XH = přívod (1) a výfuky (3, 5) s tlumičem hluku *Tyto připojovací desky používají připojení popsané v menu Koncové desky terminálu
2MB2C	VENTILY M = 5/2 monostabilní B = 5/2 bistabilní C = 2x3/2 NC A = 2x3/2 NO G = 2x3/2 (NC+NO) V = 5/3 CC K = 5/3 CO N = 5/3 CP L = volná poloha
E	PŘIPOJENÍ K TERMINÁLU K = se závitem G 3/8 D = se šroubeními pro hadici Ø 10 (S6510 10-1/2) E = se šroubeními pro hadici Ø 12 (S6510 12-1/2) F = se šroubeními pro hadici Ø 14 (S6510 14-1/2) G = se šroubeními pro hadici Ø 16 (S6510 16-1/2)
R	TYP PŘIPEVNĚNÍ = přímé R = lišta DIN

Volba šroubení provedená v oddílu Koncové desky terminálu platí i pro počáteční/mezilehlou připojovací desku



Ventilové terminály řady D velikost 5, vícepólové a sběrnicové

Sběrnicové připojení s nejběžnějšími komunikačními protokoly PROFIBUS-DP, PROFINET, CANopen, EtherNET/IP, EtherCAT a IO-Link
 Vícepólové připojení s 25 nebo 44 kolíky
 Funkce ventilů: 2×3/2, 5/2, 5/3 CC, CO, CP



V této konfiguraci lze ventily řady D1 a D2 (velikosti 10 a 16 mm) spojit do jednoho jedinečného ventilového terminálu. Mezi výhody této verze patří malé rozměry, pouze jeden vícepólový nebo sériový připojovací bod, snadná instalace a možnost různých průtoků.

Všechny komponenty velikosti D2 v této konfiguraci zůstávají neměnné, zatímco pro velikost D1 je použita delší připojovací deska. Všechny elektrické a pneumatické komponenty a vlastnosti jednotlivých verzí zůstávají neměnné.

Příručky, návody a konfigurační soubory si můžete stáhnout na adrese <http://catalogue.camozzi.com> nebo prostřednictvím QR kódu, který naleznete na štítku výrobku.

Kompletní seznam komponent, které lze integrovat do pneumatické části a elektrické části ventilového terminálu, naleznete v katalogu ventilových terminálů řady D5, který je k dispozici online na webových stránkách Camozzi Catalogue (viz oddíl SBĚRNICOVÉ A VÍCEPÓLOVÉ SYSTÉMY > Ventilové terminály > Ventilové terminály řady D5, vícepólové a sběrnicové).

VŠEOBECNÉ ÚDAJE

PNEUMATICKÁ ČÁST	
Konstrukce ventilu	šoupátkový typ s těsněním
Funkce ventilů	5/2 monostabilní a bistabilní 5/3 CC, CO, CP 2×3/2 NC 2×3/2 NO 1×3/2 NC + 1×3/2 NO
Materiály	šoupátko: AL těsnění šoupátka: HNBR další těsnění: NBR těleso: AL konecové bloky: polymer připojovací deska velikosti 1: polymer
Připojení	velikost 10,5: hadice Ø 4, hadice Ø 6 velikost 16: hadice Ø 6, hadice Ø 8, hadice Ø 10 přívod 1: hadice Ø 10, hadice Ø 12, hadice Ø 14 přívod 12/14: hadice Ø 4 výfuk 3 a 5: hadice Ø 10, hadice Ø 12, hadice Ø 14 výfuk 82/84: hadice Ø 4
Teplota	0–50 °C
Charakteristika vzduchu	stlačený filtrovaný vzduch bez přimazávání třídy [7:4:4] podle normy ISO 8573-1:2010. V případě nutnosti mazání používejte pouze oleje s maximální viskozitou 32 Cst a verzi s vnějším řídicím signálem ventilu. Kvalita vzduchu řídicího signálu ventilu musí být třídy [7:4:4] podle normy ISO 8573-1:2010 (nepřimazávejte).
Velikosti ventilu	5 = 10,5 a 16 mm
Provozní tlak	-0,9–10 bar
Řídicí tlak	3–7 bar 4,5–7 bar (s provozním tlakem vyšším než 6 bar u verze 2×3/2)
Průtoková rychlost	10,5 mm = 250 NL/min 16 mm = 950 NL/min
Montážní poloha	jakákoliv pozice
Třída ochrany	IP 65

ELEKTRICKÉ HODNOTY, VÍCEPÓLOVÁ VERZE	
Typ konektoru Sub-D	25 nebo 44 kolíků
Max. absorpce	0,8 A (s konektorem Sub-D 25 kolíků) 1 A (s konektorem Sub-D 44 kolíků)
Napájecí napětí	24 V DC ±10 %
Max. počet cívek v činnosti	22 na 11 pozicích ventilů (s konektorem Sub-D 25 kolíků) 38 na 19 pozicích ventilů (s konektorem Sub-D 44 kolíků)
Signalizační LED dioda	Vícepólové: zelená LED – přítomnost napájení červená LED – anomálie Ventil: žlutá LED – přítomnost napájení blikající žlutá LED – provozní závada

ELEKTRICKÉ HODNOTY SBĚRNICOVÉ VERZE	
Všeobecné údaje	viz oddíl Multisériové moduly na dalších stránkách
Maximální absorpce	2,5 A
Napájecí napětí	Logické napájení 24 V DC ±10 % Napájení 24 V DC ±10 %
Maximální počet cívek v činnosti	128 na 64 pozicích ventilů
Max. počet digitálních vstupů	128
Max. počet analogových vstupů	16
Max. počet digitálních výstupů	128
Max. počet analogových výstupů	16

Verze IO-Link	
Max. počet cívek v činnosti	64 na 32 pozicích ventilů
Vstup a výstup	Ne
Typ portu	Třída B
IODD konfigurační soubor	až 12, 24 nebo 32 pozic ventilů na terminál

(Modul IO-Link na ventilovém terminálu je konfigurován automaticky pro provoz se správným IODD)

Další informace naleznete na adrese <http://catalogue.camozzi.com>
Řada D, „Návod k použití a údržbě“

PŘÍKLAD KÓDOVÁNÍ – VÍCEPÓLOVÁ VERZE

DM	C	5	M	W	R	A	-	15R	-	2CD2NSHDN	-	2MBLC2B	-	F	R
-----------	----------	----------	----------	----------	----------	----------	----------	------------	----------	------------------	----------	----------------	----------	----------	----------

DM	MODULÁRNÍ TERMINÁL
C	VENTIL C = model VC
5	VELIKOST 5 = 10,5 mm (D1) + 16 mm (D2)
M	ELEKTRICKÉ PŘIPOJENÍ M = vícepólové 25kolíkové PNP Q = vícepólové 44kolíkové PNP
W	ROZHRANÍ 0 = bez rozhraní W = WLAN
R	RUČNÍ OVLÁDÁNÍ P = tlačítko R = s tlačítkovým a otočným zařízením
A	ŘÍDÍCÍ SIGNÁL VENTILU A = vnitřní B = vnější
15R	KONEKTOR 0 = bez konektoru KONEKTOR R S KABELEM 03R = 3 m 05R = 5 m 10R = 10 m 15R = 15 m 20R = 20 m 25R = 25 m
2CD2NSHDN	MEMBRÁNY PŘIPOJOVACÍCH DESEK N = připojení hadice Ø 4 (D1) M = připojení hadice Ø 6 (D1) B = připojení hadice Ø 6 (D2) C = připojení hadice Ø 8 (D2) D = připojení hadice Ø 10 (D2) PŘIPOJOVACÍ DESKA* Q = membrána na kanálech 1, 3, 5 R = membrána na kanále 1 S = membrána na kanálech 3 a 5 S MEMBRÁNOU A VNĚJŠÍM ŘÍDÍCÍM SIGNÁLEM VENTILU* QT = membrána na kanálech 1, 3, 5; 12/14 vnější RT = membrána na kanále 1; 12/14 vnější ST = membrána na kanálech 3, 5; 12/14 vnější S MEMBRÁNOU A INTEGROVANÝM TLUMIČEM HLUKU* QH = membrána na kanálech 1, 3, 5 RH = membrána na kanále 1 SH = membrána na kanálech 3, 5 PŘIPOJOVACÍ DESKA PRO DOPLŇKOVÝ PŘÍVOD VZDUCHU* X = přívod (1) a výfuky (3, 5) XH = přívod (1) a výfuky (3, 5) s integrovaným tlumičem hluku ROZHRANÍ PŘIPOJOVACÍ DESKY PRO DOPLŇKOVÝ PŘÍVOD VZDUCHU S VNĚJŠÍM ŘÍDÍCÍM SIGNÁLEM VENTILU* XT = doplňkový přívod (1) a výfuky (3, 5) PRO ELEKTRICKÉ NAPÁJENÍ* K = oddělení elektrického napájení
2MBLC2B	VENTILY M = 5/2 monostabilní B = 5/2 bistabilní C = 2×3/2 NC A = 2×3/2 NO G = 2×3/2 (NC+NO) V = 5/3 CC K = 5/3 CO N = 5/3 CP L = volná poloha
F	TERMINÁLY A KONCOVÉ DESKY Rozměry hadic pro velikosti portů 1,3,5 C = kartuš Ø 8 D = kartuš Ø 10 E = kartuš Ø 12 F = kartuš Ø 14 CS = kartuš Ø 8 a vnější tlumič hluku (2939-8) DS = kartuš Ø 10 a vnější tlumič hluku (2939-10)
R	TYP PŘIPEVNĚNÍ = přímé R = lišta DIN

Volba kartuše provedená v oddílu Koncové desky terminálu platí i pro membránu a doplňkové připojovací desky

PŘÍKLAD KÓDOVÁNÍ – SBĚRNICOVÁ VERZE

DM	C	5	01	W	R	A	-	2A2Q	-	2CD2NSHDN	-	2MBLC2B	-	F	R
-----------	----------	----------	-----------	----------	----------	----------	----------	-------------	----------	------------------	----------	----------------	----------	----------	----------

DM	MODULÁRNÍ TERMINÁL
C	VENTIL C = model VC
5	VELIKOST: 5 = 10,5 mm (D1) + 16 mm (D2)
01	PROTOKOL 01 = PROFIBUS 03 = CANopen 04 = Ethernet/IP 05 = Ethercat 06 = PROFINET 07 = IO-LINK (nelze konfigurovat se vstupními a výstupními moduly)
W	ROZHRANÍ 0 = bez rozhraní W = WLAN
R	RUČNÍ OVLÁDÁNÍ P = tlačítko R = s tlačítkovým a otočným zařízením
A	ŘÍDÍCÍ SIGNÁL VENTILU A = vnitřní B = vnější
2A2Q	VSTUPNÍ A VÝSTUPNÍ MODUL 0 = bez A = 8 digitálních vstupů M8 B = 16 digitálních vstupů, připojení k terminálu C = 2 analogové vstupy (konfig. 0–10V, ±10 V, 0–20 mA, 4–20 mA, ±20 mA) M12 D = 2 analogové vstupy (konfig. 0–10 V, ±10 V, 0–20 mA, 4–20 mA, ±20 mA), terminál E = 2 vstupy, MŮSTEK, M12 F = 2 vstupy, MŮSTEK, PŘIPOJENÍ K TERMINÁLU G = 2 vstupy, RTD, M12 (PT100, PT200, PT500, PT1000) H = 2 vstupy, RTD, PŘIPOJENÍ K TERMINÁLU (PT100, PT200, PT500, PT1000) L = 2 vstupy, TC, M12 (TERMOČLÁNKY) M = 2 vstupy, TC, PŘIPOJENÍ K TERMINÁLU (TERMOČLÁNKY) Q = 8 digitálních výstupů M8 R = 16 digitálních výstupů, připojení k terminálu T = 2 analogové výstupy (konfig. 0–10 V, ±10 V, 0–20 mA, 4–20 mA, ±20 mA), M12 U = 2 Analogové výstupy (konfig. 0–10 V, ±10 V, 0–20 mA, 4–20 mA, ±20 mA), terminál
2CD2NSHDN	PŘIPOJOVACÍ DESKY N = připojení hadice Ø 4 (D1) M = připojení hadice Ø 6 (D1) B = připojení hadice Ø 6 (D2) C = připojení hadice Ø 8 (D2) C = připojení hadice Ø 10 (D2) MEMBRÁNA PŘIPOJOVACÍ DESKY* Q = membrána na kanálech 1, 3, 5 R = membrána na kanále 1 S = membrána na kanálech 3 a 5 S MEMBRÁNOU A VNĚJŠÍM ŘÍDÍCÍM SIGNÁLEM VENTILU* QT = membrána na kanálech 1, 3, 5; 12/14 vnější RT = membrána na kanále 1; 12/14 vnější ST = membrána na kanálech 3, 5; 12/14 vnější S MEMBRÁNOU A INTEGROVANÝM TLUMIČEM HLUKU* QH = membrána na kanálech 1, 3, 5 RH = membrána na kanále 1 SH = membrána na kanálech 3, 5 PŘIPOJOVACÍ DESKA PRO DOPLŇKOVÝ PŘÍVOD VZDUCHU* X = přívod (1) a výfuky (3, 5) XH = přívod (1) a výfuky (3, 5) s integrovaným tlumičem hluku ROZHRANÍ PŘIPOJOVACÍ DESKY PRO DOPLŇKOVÝ PŘÍVOD VZDUCHU S VNĚJŠÍM ŘÍDÍCÍM SIGNÁLEM VENTILU* XT = doplňkový přívod (1) a výfuky (3, 5) PRO ELEKTRICKÉ NAPÁJENÍ* K = oddělení elektrického napájení
2MBLC2B	VENTILY M = 5/2 Monostabilní B = 5/2 Bistabilní C = 2×3/2 NC A = 2×3/2 NO G = 2×3/2 (NC+NO) V = 5/3 CC K = 5/3 CO N = 5/3 CP L = volná poloha
F	KONCOVÉ DESKY TERMINÁLU Šroubení na portech 1, 3, 5 C = připojení hadice Ø 8 D = připojení hadice Ø 10 E = připojení hadice Ø 12 F = připojení hadice Ø 14 CS = připojení hadice Ø 8 a vnější tlumič hluku (2939-8) DS = připojení hadice Ø 10 a vnější tlumič hluku (2939-10)
R	TYP PŘIPEVNĚNÍ = Dřímé R = lišta DIN

Volba kartuše provedená v oddílu Koncové desky terminálu platí i pro membránu a doplňkové připojovací desky

Ventilové terminály řady F vícepólové a sběrnice

Vícepólové integrované elektrické připojení (PNP)

Funkce ventilů: 2×2/2; 2×3/2; 5/2; 5/3 CC

Může komunikovat se všemi hlavními sériovými komunikačními protokoly.

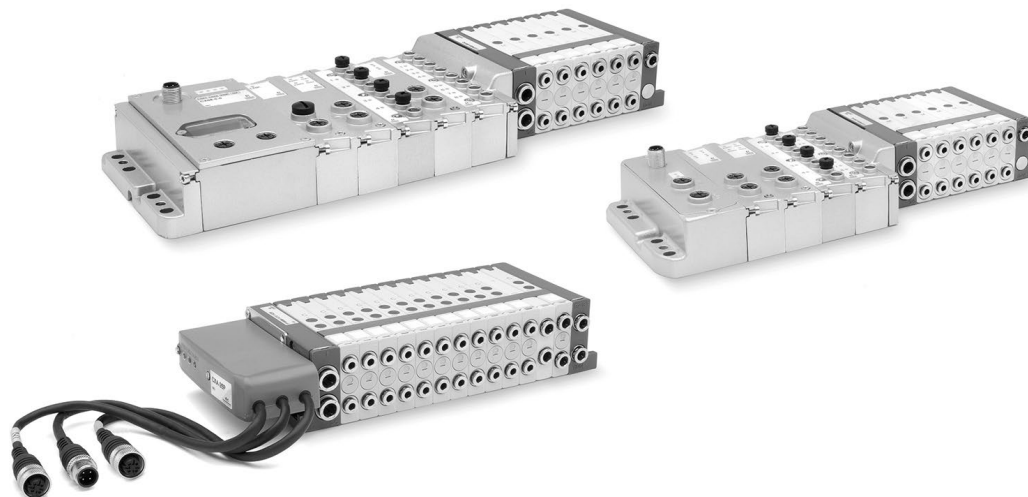

Vícepólovou verzi ventilového terminálu řady F lze snadno integrovat s příslušenstvím nového multisériového modulu řady CX a připojit jej tak k různým poskytnutým sériovým sítím. Standardní vícepólový terminál je možné řídit také pomocí adaptéru Sub-D nebo prostřednictvím integrovaného uzlu v terminálu. Typická jednoduchá modularita řady F umožňuje instalaci až 24 cívek na 24 pozicích ventilů, a to i ve sběrnice verzi.

Použití technopolymeru v této řadě umožnilo realizovat ventilový terminál, který se vyznačuje malými rozměry, vysokým průtokem a nižší hmotností. Zmenšené rozměry, flexibilita při montáži a široká škála funkcí ventilu činí z řady F vysoce inovativní výrobek, který je vhodný pro několik požadavků aplikace.

Příručky, návody a konfigurační soubory jsou ke stažení na adrese catalogue.camozzi.com nebo na QR kódu na štítku výrobku.

Kompletní seznam komponent, které lze integrovat do pneumatické části a elektrické části ventilového terminálu, naleznete v katalogu ventilových terminálů řady F, který je k dispozici online na webových stránkách Camozzi Catalogue (viz oddíl SBĚRNICOVÉ A VÍCEPÓLOVÉ SYSTÉMY > Ventilové terminály > Ventilové terminály řady F, vícepólové a sběrnice).

VŠEOBECNÉ ÚDAJE

PNEUMATICKÁ ČÁST	
Konstrukce ventilu	šoupátkový typ s těsněním
Funkce ventilů	5/2 monostabilní a bistabilní 5/3 CC 2×2/2 NO 2×2/2 NC 1×2/2 NC + 1×2/2 NO 2×3/2 NO 2×3/2 NC 1×3/2 NC + 1×3/2 NO
Materiály	hliníkové šoupátko HNBR těsnění další těsnění v NBR mosazné kartuše technopolymerné těleso a koncové kryty
Připojení	Přívody 2 a 4, velikost 1 (12 mm) = hadice Ø 4; Ø 6 Přívody 2 a 4, velikost 2 (14 mm) = hadice Ø 4; Ø 6; Ø 8 Přívod 1, velikost 1 a 2 = hadice Ø 8; Ø 10 Řídicí signál 12/14, velikost 1 a 2 = hadice Ø 6 Výfuky 3/5, velikost 1 a 2 = hadice Ø 8; Ø 10 Výfuky 82/84, velikost 1 a 2 = hadice Ø 6
Teplota	0–50 °C
Specifikace vzduchu	Filtrovaný stlačený vzduch bez přimazávání, třída [6:4:4] podle normy ISO 8573-1:2010. Pokud je mazání nutné, používejte pouze oleje s maximální viskozitou 32 Cst a verze s vnějším řídicím signálem ventilu. Kvalita vzduchu řídicího signálu ventilu musí být třídy [6:4:4] podle normy ISO 8573-1:2010.
Velikosti ventilu	12 mm 14 mm
Pracovní tlak	- 0,9–10 bar
Řídicí tlak	3–7 bar 4,5–7 bar (s pracovním tlakem vyšším než 6 bar u verzí 2×2/2 a 2×3/2)
Průtoková rychlost	250 NI/min (12 mm) 500 NI/min (14 mm)
Montážní poloha	jakákoli pozice
Pracovní cyklus	ED 100 %
Třída ochrany (podle EN 60529)	IP40

ELEKTRICKÁ ČÁST – VÍCEPÓLOVÁ VERZE	
Napájecí napětí	24 V DC ±10 %
Max. počet cívek	24
Max. počet funkcí ventilu	24 (monostabilní)
Typ připojení Sub-D	Sub-D 25 kolíků
Max. absorpce	0,8 A

ELEKTRICKÁ ČÁST – SBĚRNICOVÁ VERZE	
Obecná charakteristika	viz oddíl multisériového modulu řady CX (2.3.50)
Max. absorpce	digitální výstupy / analogové výstupy a vstupy 3 A digitální/analogové vstupy 3 A
Napájecí napětí	logické napájení 24 V DC ±10 % napájení 24 V DC ±10 %
Max. počet cívek v činnosti	24 na 24 ventilových funkcích (monostabilní)

PŘÍKLAD KÓDOVÁNÍ – VÍCEPÓLOVÁ VERZE

F	P	2	R	M	T	A	-	MB2CMUL2B	-	ZQR3SLQR
----------	----------	----------	----------	----------	----------	----------	----------	------------------	----------	-----------------

F	ŘADA
P	TYP: P = pneumatické A = příslušenství
2	VELIKOST: 1 = 12 mm 2 = 14 mm
R	RUČNÍ OVLÁDÁNÍ: P = aktivace tlakem R = řízení aktivace pomocí tlačítkového a otočného zařízení
M	ELEKTRICKÉ PŘIPOJENÍ: M = multipólové
T	PATRONY PRO LEVÝ TERMINÁL: S = hadice Ø 8 T = hadice Ø 10 Poznámka: kartuše pro pravý terminál jsou pro hadici Ø 6.
A	ŘÍDÍCÍ SIGNÁL VENTILU: A = vnitřní B = vnější
MB2CMUL2B	ELEKTROMAGNETICKÉ VENTILY A PŘÍDAVNÉ DESKY*: M = 5/2 monostabilní D = 5/2 monostabilní s bistabilní deskou pro přenos elektrických signálů B = 5/2 bistabilní C = 2×3/2 NC A = 2×3/2 NO G = 3/2 NC + 3/2 NO E = 2×2/2 NC F = 2×2/2 NO I = 2/2 NC + 2/2 NO V = 5/3 CC L = volná pozice s deskou pro přenos elektrických signálů W = volná pozice s deskou pro přenos elektrických signálů, bistabilní Z = volná pozice s deskou pro přenos elektrických signálů, monostabilní X = přídatný přívod a výfuk T = oddělený přívod a výfuk U = oddělený přívod, přídatný výfuk K = doplňkový přívod, oddělený výfuk
ZQR3SLQR	PATRONY PRO ELEKTROMAGNETICKÉ VENTILY A PŘÍDAVNÉ DESKY*: Q = hadice Ø 4 R = hadice Ø 6 S = hadice Ø 8 (ne pro velikost 1) L = volná poloha (bez patron) W = volná pozice s deskou pro přenos elektrických signálů, bistabilní (bez patron) Z = volná pozice s deskou pro přenos elektrických signálů, monostabilní (bez patron)
<p>*v případě stejných a po sobě jdoucích kódů ve volbě „ELEKTROMAGNETICKÉ VENTILY A PŘÍDAVNÉ DESKY“ a „PATRONY PRO ELEKTROMAGNETICKÉ VENTILY A PŘÍDAVNÉ DESKY“ nahradte písmena číslem. Při volbě „PATRONY PRO ELEKTROMAGNETICKÉ VENTILY A PŘÍDAVNÉ DESKY“ jsou definována obě následující připojení: 2 a 4; 1 a 3/5.</p> <p>Příklady: FP2RMTA-MBCCMULMMMBB-QQRSSLRRRQRR FP2RMTA-MB2CMUL3M2B-2QR2SL3RQ2R</p>	

PŘÍKLAD KÓDOVÁNÍ – SBĚRNICOVÁ VERZE

F	P	2	R	01	T	A	-	ABCR	-	MB2CMUL2B	-	ZQR3SLQR
----------	----------	----------	----------	-----------	----------	----------	----------	-------------	----------	------------------	----------	-----------------

F	ŘADA
P	TYP: P = pneumatické A = příslušenství
2	VELIKOST: 1 = 12 mm 2 = 14 mm
R	RUČNÍ OVLÁDÁNÍ: P = aktivace tlakem R = řízení aktivace pomocí tlačítkového a otočného zařízení
01	PROTOKOL: 01 = PROFIBUS-DP 02 = DeviceNet 03 = CANopen 04 = EtherNet/IP 05 = EtherCAT 06 = PROFINET 99 = rozšiřující modul
T	PATRONY PRO PNEUMATICKÝ/ELEKTRICKÝ TERMINÁL: S = hadice Ø 8 T = hadice Ø 10 Poznámka: kartuše pro pravý terminál jsou pro hadici Ø 6.
A	ŘÍDICÍ SIGNÁL VENTILU: A = vnitřní B = vnější
ABCR	VSTUPNÍ/VÝSTUPNÍ MODULY: 0 = žádný modul A = 8 digitálních vstupů M8 B = 4 digitální vstupy M8 C = 2 analogové vstupy 4–20 mA D = 2 analogové vstupy 0–10 V E = 1 analogový vstup 4–20 mA + 1 vstup 0–10 V Q = 4 duální digitální výstupy M12 R = 2 analogové výstupy 4–20 mA T = 2 analogové výstupy 0–10 V U = 1 analogový výstup 4–20 mA + 1 výstup 0–10 V V = 1 analogový výstup 4–20 mA + 1 vstup 0–10 V Z = 1 analogový výstup 4–20 mA + 1 vstup 4–20 mA K = 1 analogový výstup 0–10 V + 1 vstup 0–10 V Y = 1 analogový výstup 0–10 V + 1 vstup 4–20 mA S = počítací modul podsítě
MB2CMUL2B	ELEKTROMAGNETICKÉ VENTILY A PŘÍDAVNÉ DESKY: M = 5/2 monostabilní D = 5/2 monostabilní s bistabilní deskou pro přenos elektrických signálů B = 5/2 bistabilní C = 2×3/2 NC A = 2×3/2 NO G = 3/2 NC + 3/2 NO E = 2×2/2 NC F = 2×2/2 NO I = 2/2 NC + 2/2 NO V = 5/3 CC L = volná pozice s deskou pro přenos elektrických signálů W = volná pozice s deskou pro přenos elektrických signálů, bistabilní Z = volná pozice s deskou pro přenos elektrických signálů, monostabilní X = přídatný přívod a výfuk T = oddělený přívod a výfuk U = oddělený přívod, přídatný výfuk K = přídatný přívod, oddělený výfuk
ZQR3SLQR	PATRONY PRO ELEKTROMAGNETICKÉ VENTILY A PŘÍDAVNÉ DESKY: Q = hadice Ø 4 R = hadice Ø 6 S = hadice Ø 8 (ne pro velikost 1) L = volná poloha (bez patron) W = volná pozice s deskou pro přenos elektrických signálů, bistabilní (bez patron) Z = volná pozice s deskou pro přenos elektrických signálů, monostabilní (bez patron)

Ventilové terminály řady HN vícepólové a sběrnice

Vícepólové připojení s 25 nebo 37 kolíky
Sériové připojení s nejběžnějšími komunikačními protokoly
Funkce ventilů: 2×2/2; 2×3/2; 5/2; 5/3 CC



Díky široké škále dostupných možností představují ventilové terminály řady HN vynikající řešení pro různé aplikace, zejména v automatizačních systémech.

Malé rozměry, vysoký průtok, pneumatická a elektrická modularita, elektrické připojení na deskách, možnost propojení s multisériovým uzlem řady CX, optimalizace distribuce signálu díky připojovacím deskám pro monostabilní a bistabilní elektromagnetické ventily jsou jen některé z vlastností, které z této řady dělají mimořádně inovativní produkt.

Příručky, návody a konfigurační soubory jsou ke stažení na adrese catalogue.camozzi.com nebo na QR kódu na štítku výrobku.

Kompletní seznam komponent, které lze integrovat do pneumatické části a elektrické části ventilového terminálu, naleznete v katalogu ventilových terminálů řady HN, který je k dispozici online na webových stránkách Camozzi Catalogue (viz oddíl SBĚRNICOVÉ A VÍCEPÓLOVÉ SYSTÉMY > Ventilové terminály > Ventilové terminály řady HN, vícepólové a sběrnice).

VŠEOBECNÉ ÚDAJE

PNEUMATICKÁ ČÁST	
Konstrukce ventilu	šoupátkový typ s těsněním
Funkce ventilů	5/2 monostabilní a bistabilní 5/3 CC 2×2/2 NO 2×2/2 NC 1×2/2 NC + 1× NO 2×3/2 NC 2×3/2 NO 1×3/2 NC + 1×3/2 NO
Materiály	šoupátko z hliníku těsnění šoupátka z HNBR ostatní těsnění z NBR kartuše z mosazi těleso a koncové kryty z technopolymeru připojovací desky z hliníku
Připojení	Vstupy 2 a 4, velikost 10,5 mm: M7, hadice Ø 4, hadice Ø 6, hadice Ø 8 Vstupy 2 a 4, velikost 21 mm: G1/4, hadice Ø 10 Přívod 1: G1/4, hadice Ø 8, hadice Ø 10 Přívod 12/14: M7 Výfuky 3 a 5: G1/4 nebo s integrovaným tlumičem hluku Výfuky 82/84: M7
Teplota	0–50 °C
Specifikace vzduchu	Filtrovaný stlačený vzduch bez přimazávání, třída [6:4:4] podle ISO 8573-1:2010. Pokud je mazání nutné, používejte pouze oleje s maximální viskozitou 32 Cst a verze s vnějším řídicím signálem ventilu. Kvalita vzduchu řídicího signálu ventilu musí být třídy [6:4:4] podle normy ISO 8573-1:2010 (nepřimazávejte).
Velikosti ventilu	10,5 mm (2 ventily pro každou připojovací desku) 21 mm (1 ventil pro každou připojovací desku)
Pracovní tlak	- 0,9–10 bar
Řídicí tlak	3–7 bar 4,5–7 bar (s pracovním tlakem vyšším než 6 bar u verzí 2×2/2 a 2×3/2)
Průtoková rychlost	400 NL/min (10,5 mm) 850 NL/min (21 mm)
Montážní poloha	jakákoli pozice
Třída ochrany	IP 65
ELEKTRICKÁ ČÁST – VÍCEPÓLOVÁ VERZE	
Typ konektoru Sub-D	25 nebo 37 kolíků
Max. absorpce	0,8 A (s konektorem Sub-D 25 kolíků) 1 A (s konektorem Sub-D 37 kolíků)
Napájecí napětí	24 V DC ±10 %
Max. počet cívek v činnosti	24 na 20 pozicích ventilů (s konektorem Sub-D 25 kolíků) 32 na 28 pozicích ventilů (s konektorem Sub-D 37 kolíků)
Signalizace ventilu	žlutá LED dioda
ELEKTRICKÁ ČÁST – SBĚRNICOVÁ VERZE	
Obecné údaje	viz oddíl CX
Max. absorpce	digitální výstupy / analogové výstupy a vstupy 3 A digitální/analogové vstupy 3 A
Napájecí napětí	logické napájení 24 V DC ±10 % napájení 24 V DC ±10 %
Max. počet cívek v činnosti	32 na 28 pozic ventilů

PŘÍKLAD KÓDOVÁNÍ VÍCEPÓLOVÉ VERZE

HN	5	M	-	03A	-	2Q4AZ2A	-	2B8M4C	-	A
----	---	---	---	-----	---	---------	---	--------	---	---

HN	ŘADA									
5	VELIKOST: 1 = 10,5 2 = 21 5 = kombinované									
M	ELEKTRICKÉ PŘIPOJENÍ: M = vícepólové 25 kolíků PNP N = vícepólové 25 kolíků NPN H = vícepólové 37 kolíků PNP L = vícepólové 37 kolíků NPN									
03A	PŘIPOJENÍ: 000 = bez konektoru/kabelu			KONEKTOR S AXIÁLNÍM VÝSTUPEM KABELU: 03A = 3 m 05A = 5 m 10A = 10 m 15A = 15 m 20A = 20 m 25A = 25 m			KONEKTOR BEZ KABELU: 4XA = 25 kolíků axiálně 4XR = 25 kolíků radiálně 9XA = 37 kolíků axiálně 9XR = 37 kolíků radiálně			
				KONEKTOR S RADIÁLNÍM VÝSTUPEM KABELU: 03R = 3 m 05R = 5 m 10R = 10 m 15R = 15 m 20R = 20 m 25R = 25 m						
2Q4AZ2A	PŘIPOJOVACÍ DESKY PRO 2 ELEKTROMAGNETICKÉ VENTILY VELIKOSTI 1 (*): A (AZ) = závit M7 B (BZ) = 4 šroubení pro hadici Ø 4 C (CZ) = 4 šroubení pro hadici Ø 6 D (DZ) = kanál 1, 3, 5 uzavřený; závit M7 E (EZ) = kanál 1, 3, 5 uzavřený; hadice šroubení Ø 4 F (FZ) = kanál 1, 3, 5 uzavřený; hadice šroubení Ø 6 G (GZ) = kanál 3, 5 uzavřený; závit M7 H (HZ) = kanál 3, 5 uzavřený; hadice šroubení Ø 4 I (IZ) = kanál 3, 5 uzavřený; hadice šroubení Ø 6 L (LZ) = kanál 1 uzavřený; závit M7 M (MZ) = kanál 1 uzavřený; hadice šroubení Ø 4 N (NZ) = kanál 1 uzavřený; hadice šroubení Ø 6 (*): Připojovací desky s „Z“ na konci kódu se používají s monostabilními elektromagnetickými ventily PRO ELEKTROMAGNETICKÉ VENTILY VELIKOSTI 2: P = závit G1/4 Q = závit G1/8 R = šroubení pro hadici Ø 6 S = šroubení pro hadici Ø 8 J = šroubení pro hadici Ø 10			PŘIPOJOVACÍ DESKY PRO PNEUMATICKÝ PŘÍVOD: X = přidavný přívod a výfuk Y = přidavný přívod a výfuk s integrovaným tlumičem hluku W = napájení z výfuků PRO ELEKTRICKÉ NAPÁJENÍ: K = oddělení elektrického napájení KZ = konektor M12			TĚSNĚNÍ: T = membrána na kanálech 1, 3, 5 U = membrána na kanále 1 V = membrána na kanálech 3, 5			
2B8M4C	ELEKTROMAGNETICKÉ VENTILY Velikost 1 a 2: 0 = terminál bez elektromagnetických ventilů M = 5/2 monostabilní B = 5/2 bistabilní V = 5/3 střední polohy zavřeny C = 2×3/2 NC A = 2×3/2 NO G = 1×3/2 NC + 1×3/2 NO E = 2×2/2 NC F = 2×2/2 NO I = 1×2/2 NC + 1×2/2 NO L = volná pozice			ELEKTROMAGNETICKÝ VENTIL + REGULÁTOR TLAKU na kanálu 1 (pouze velikost 2): N = 5/2 monostabilní P = 5/2 bistabilní Q = 5/3 střední polohy zavřeny R = 2×3/2 NC S = 2×3/2 NO T = 1×3/2 NC + 1×3/2 NO U = 2×2/2 NC X = 2×2/2 NO Y = 1×2/2 NC + 1×2/2 NO						
A	ZÁVITOVÉ DESKY TERMINÁLU: A = 1, 12/14 společné 3/5, 82/84 závitové porty B = 1, 12/14 oddělené 3/5, 82/84 závitové porty C = 1, 12/14 společné 3/5, 82/84 s integrovaným tlumičem hluku D = 1, 12/14 oddělené 3/5, 82/84 s integrovaným tlumičem hluku			KONCOVÉ DESKY TERMINÁLU SE ŠROUBENÍMI PRO HADICI Ø 8 na PORTU 1: E = 1, 12/14 společné 3/5, 82/84 přenositelné F = 1, 12/14 oddělené 3/5, 82/84 přenositelné G = 1, 12/14 společné 3/5, 82/84 s integrovaným tlumičem hluku H = 1, 12/14 oddělené 3/5, 82/84 s integrovaným tlumičem hluku			KONCOVÉ DESKY TERMINÁLU SE ŠROUBENÍMI PRO HADICI Ø 10 na PORTU 1: I = 1, 12/14 společné 3/5, 82/84 přenositelné L = 1, 12/14 oddělené 3/5, 82/84 přenositelné M = 1, 12/14 společné 3/5, 82/84 s integrovaným tlumičem hluku N = 1, 12/14 oddělené 3/5, 82/84 s integrovaným tlumičem hluku			

V případě shodných následných kódů, jak pro připojovací desky tak pro ventily, je třeba nahradit písmeno číslem.
Např.: HN5M-03A-ABCS-MMCCBBB-A se převede na HN5M-03A-ABCS-2M2C3B-A.

PŘÍKLAD KÓDOVÁNÍ VERZE SBĚRNICE

HN	5	01	-	ABCD	-	ZQ4AZ2A	-	ZB8M4C	-	A
-----------	----------	-----------	----------	-------------	----------	----------------	----------	---------------	----------	----------

HN	ŘADA									
5	VELIKOST: 1 = 10,5 2 = 21 5 = kombinované									
01	PROTOKOL: 01 = PROFIBUS-DP 02 = DeviceNet 03 = CANopen 04 = EtherNet/IP 05 = EtherCAT 06 = PROFINET 99 = rozšiřující modul									
ABCD	VSTUPNÍ/VÝSTUPNÍ MODULY: 0 = žádný modul			VSTUPNÍ/VÝSTUPNÍ MODULY: A = 8 digitálních vstupů M8 B = 4 digitální vstupy M8 C = 2 analogové vstupy 4–20 mA D = 2 analogové vstupy 0–10 V E = 1 analogový vstup 4–20 mA + 1 vstup 0–10 V Q = 4 duální digitální výstupy M12 R = 2 analogové výstupy 4–20 mA T = 2 analogové výstupy 0–10 V U = 1 analogový výstup 4–20 mA + 1 vstup 0–10 V V = 1 analogový výstup 4–20 mA + 1 vstup 0–10 V Z = 1 analogový výstup 4–20 mA + 1 vstup 4–20 mA K = 1 analogový výstup 0–10 V + 1 vstup 0–10 V Y = 1 analogový výstup 0–10 V + 1 vstup 4–20 mA				VSTUPNÍ/VÝSTUPNÍ MODULY: S = Počáteční modul podsítě		
ZQ4AZ2A	PŘIPOJOVACÍ DESKY PRO 2 ELEKTROMAGNETICKÉ VENTILY VELIKOSTI 1 (*): A (AZ) = závit M7 B (BZ) = 4 šroubení pro hadici Ø 4 C (CZ) = 4 šroubení pro hadici Ø 6 D (DZ) = kanál 1, 3, 5 uzavřený; závit M7 E (EZ) = kanál 1, 3, 5 uzavřený; hadice šroubení Ø 4 F (FZ) = kanál 1, 3, 5 uzavřený; hadice šroubení Ø 6 G (GZ) = kanál 3, 5 uzavřený; závit M7 H (HZ) = kanál 3, 5 uzavřený; hadice šroubení Ø 4 I (IZ) = kanál 3, 5 uzavřený; hadice šroubení Ø 6 L (LZ) = kanál 1 uzavřený; závit M7 M (MZ) = kanál 1 uzavřený; hadice šroubení Ø 4 N (NZ) = kanál 1 uzavřený; hadice šroubení Ø 6 (*): Připojovací desky s „Z“ na konci kódu se používají s monostabilními elektromagnetickými ventily PRO ELEKTROMAGNETICKÉ VENTILY VELIKOSTI 2: Q = závit G1/8 R = šroubení pro hadici Ø 6 S = šroubení pro hadici Ø 8 P = závit G1/4 J = šroubení pro hadici Ø 10			PŘIPOJOVACÍ DESKY PRO PNEUMATICKÝ PŘÍVOD: X = přidavný přívod a výfuk Y = přidavný přívod a výfuk s integrovaným tlumičem hluku W = napájení z výfuku PRO ELEKTRICKÉ NAPÁJENÍ: K = oddělení elektrického napájení KZ = konektor M12				TĚSNĚNÍ: T = membrána na kanálech 1, 3, 5 U = těsnění membrány na kanále 1 V = těsnění membrány na kanálech 3, 5		
ZB8M4C	ELEKTROMAGNETICKÉ VENTILY Velikost 1 a 2: 0 = terminál bez elektromagnetických ventilů M = 5/2 monostabilní B = 5/2 bistabilní V = 5/3 střední polohy zavřené C = 2×3/2 NC A = 2×3/2 NO G = 1×3/2 NC + 1×3/2 NO E = 2×2/2 NC F = 2×2/2 NO I = 1×2/2 NC + 1×2/2 NO L = volná pozice			ELEKTROMAGNETICKÝ VENTIL + REGULÁTOR TLAKU na kanálu 1 (pouze velikost 2): N = 5/2 monostabilní P = 5/2 bistabilní Q = 5/3 střední polohy zavřeny R = 2×3/2 NC S = 2×3/2 NO T = 1×3/2 NC + 1×3/2 NO U = 2×2/2 NC X = 2×2/2 NO Y = 1×2/2 NC + 1×2/2 NO						
A	ZÁVITOVÉ DESKY TERMINÁLU: A = 1, 12/14 společné 3/5, 82/84 závitové porty B = 1, 12/14 oddělené 3/5, 82/84 závitové porty C = 1, 12/14 společné 3/5, 82/84 s integrovaným tlumičem hluku D = 1, 12/14 oddělené 3/5, 82/84 s integrovaným tlumičem hluku			DESKY TERMINÁLU SE ŠROUBENÍMI Ø 8: E = 1, 12/14 společné 3/5, 82/84 přenositelné F = 1, 12/14 oddělené 3/5, 82/84 přenositelné G = 1, 12/14 společné 3/5, 82/84 s integrovaným tlumičem hluku H = 1, 12/14 oddělené 3/5, 82/84 s integrovaným tlumičem hluku				DESKY TERMINÁLU SE ŠROUBENÍMI Ø 10: I = 1, 12/14 společné 3/5, 82/84 přenositelné L = 1, 12/14 oddělené 3/5, 82/84 přenositelné M = 1, 12/14 společné 3/5, 82/84 s integrovaným tlumičem hluku N = 1, 12/14 oddělené 3/5, 82/84 s integrovaným tlumičem hluku		

Připojovací desky X, Y a K budou vybaveny závitmi nebo kartušemi stejné velikosti portu 1, viz volba „typ desek terminálu“. V případě shodných následných kódů jak pro připojovací desky, tak pro ventily, je třeba nahradit písmeno čístem.
Např: HN501-ABCD-ABCS-MMCCBBB-A se převede na HN501-ABCD-ABCS-2M2C3B-A.

Ventilový terminál řady HC

Verze do rozvaděče

Vícepólové připojení s 25 nebo 37 kolíky
Funkce ventilů: 2×2/2; 2×3/2; 5/2; 5/3 CC

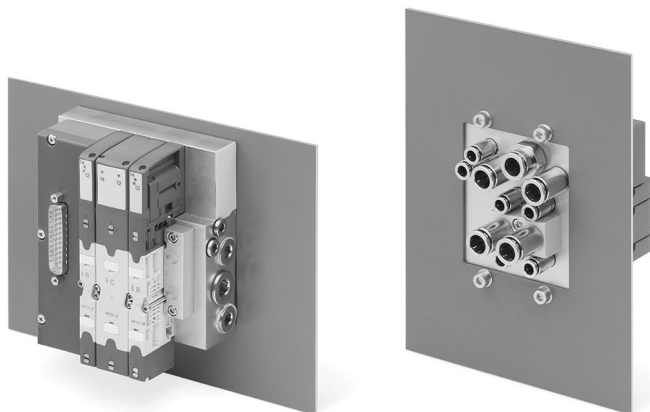

V aplikacích, u kterých se provádí mytí, nebo které pracují ve zvláště znečištěném prostředí, představuje specifické řešení výraznou výhodou.

U řady HC je možné využít připojovací desku a odpovídající obvodové těsnění pro uzavření průchozího okna všech hadic. Tímto způsobem je vnější prostředí izolováno od vnitřní části rozvaděče, což zaručuje vysokou úroveň ochrany proti pevným a kapalným částicím, které by mohly při vniknutí poškodit komponenty.

Všechny pneumatické přípojky jsou okamžitě k dispozici vnější straně řídicí skříně, což eliminuje potřebu průchodek pro vyvedení hadic od ventilového terminálu ven ze skříně. Řada HC využívá stejné funkce ventilů jako u řady HN.

Díky obzvláště flexibilnímu využití pozic ventilů lze realizovat různé konfigurace (další podrobnosti o správném řízení elektrických signálů naleznete na následujících stránkách).

Kompletní seznam komponent, které lze integrovat do pneumatické části a elektrické části ventilového terminálu, naleznete v katalogu ventilových terminálů řady HC, který je k dispozici online na webových stránkách Camozzi Catalogue (viz oddíl SBĚRNICOVÉ A VÍCEPÓLOVÉ SYSTÉMY > Ventilové terminály > Ventilové terminály řady HC, vícepólové a sběrnice).

VŠEOBECNÉ ÚDAJE

PNEUMATICKÁ ČÁST	
Konstrukce ventilu	šoupátkový typ s těsněním
Funkce ventilů	5/2 monostabilní a bistabilní 5/3 CC 2×2/2 NO 2×2/2 NC 1×2/2 NC + 1× NO 2×3/2 NC 2×3/2 NO 1×3/2 NC + 1×3/2 NO
Materiály	šoupátko z hliníku těsnění šoupátka z HNBR ostatní těsnění z NBR kartuše z mosazi těleso a koncové kryty z technopolymeru připojovací desky z hliníku
Připojení	Vstupy 2 a 4, velikost 10,5 mm: M7, hadice Ø 4, hadice Ø 6 Vstupy 2 a 4, velikost 21 mm: G1/4, hadice Ø 6, hadice Ø 8, hadice Ø 10 Přívod 1: G3/8, hadice Ø 8, hadice Ø 10, hadice Ø 12 Přívod 12/14: M7, hadice Ø 6 (6512 6-M7-M) Výfuky 3 a 5: G1/4, hadice Ø 10 (6512 10-1/4-M) Výfuky 82/84: M7, tlumič hluku (2931 M7)
Teplota	0–50 °C
Specifikace vzduchu	Filtrovaný stlačený vzduch bez přimazávání, třída [6:4:4] podle ISO 8573-1:2010. Pokud je mazání nutné, použijte pouze oleje s maximální viskozitou 32 Cst a verze s vnějším řídicím signálem ventilu. Kvalita vzduchu řídicího signálu ventilu musí být třídy [6:4:4] podle normy ISO 8573-1:2010 (nepřimazávejte).
Velikosti ventilu	10,5 mm 21 mm
Pracovní tlak	-0,9–10 bar
Řídicí tlak	3–7 bar 4,5–7 bar (s pracovním tlakem vyšším než 6 bar u verzí 2×2/2 a 2×3/2)
Průtoková rychlost	400 NL/min (10,5 mm) 700 NL/min (21 mm)
Montážní poloha	jakákoli pozice
Třída ochrany	IP 65
ELEKTRICKÝ ODDÍL	
Typ konektoru Sub-D	25 nebo 37 kolíků
Max. absorpce	0,8 A (s konektorem Sub-D 25 kolíků) 1 A (s konektorem Sub-D 37 kolíků)
Napájecí napětí	24 V DC ±10 %
Max. počet cívek v činnosti	Velikost 10,5 mm: 24 cívek na 12 pozicích ventilů (s konektorem Sub-D 25 kolíků) 32 cívek na 32 pozicích ventilů (s konektorem Sub-D 37 kolíků) Velikost 21 mm: 24 cívek na 6 pozicích ventilů (s konektorem Sub-D 25 kolíků) 32 cívek na 16 pozicích ventilů (s konektorem Sub-D 37 kolíků) Velikosti 10,5 mm a 21 mm současně (další podrobnosti naleznete na následujících stranách správné řízení elektrických signálů)
Signalizace ventilu	žlutá LED dioda

PŘÍKLAD KÓDOVÁNÍ – VÍCEPÓLOVÁ VERZE

HC	5	H	-	03A	-	T4GTGST3G	-	M2B2CBMZV3M	-	G
----	---	---	---	-----	---	-----------	---	-------------	---	---

HC	ŘADA									
5	VELIKOST: 1 = 10,5 2 = 21 5 = kombinované									
H	ELEKTRICKÉ PŘIPOJENÍ: M = vícepólové 25 kolíků PNP H = vícepólové 37 kolíků PNP									
03A	PŘIPOJENÍ: 000 = bez konektoru/kabelu CXA = adaptérový modul pro sériovou podsif			KONEKTOR S AXIÁLNÍM VÝSTUPEM KABELU: 03A = 3 m 05A = 5 m 10A = 10 m 15A = 15 m 20A = 20 m 25A = 25 m			KONEKTOR BEZ KABELU: 4XA = 25 kolíků axiálně 4XR = 25 kolíků radiálně 9XA = 37 kolíků axiálně 9XR = 37 kolíků radiálně			
T4GTGST3G	ROZMĚR VENTILU A TYP PŘIPOJENÍ: Velikost 1 F = závit M7 G = se šroubeními pro hadici ø 4 L = se šroubeními pro hadici ø 6			Velikost 2 M = závit G1/4 N = se šroubeními pro hadici ø 6 P = se šroubeními pro hadici ø 8 T = se šroubeními pro hadici ø 10 S = tlumiče hluku pro desku Z						
M2B2CBMZV3M	ELEKTROMAGNETICKÉ VENTILY Velikost 1 a 2: M = 5/2 monostabilní B = 5/2 bistabilní V = 5/3 CC C = 2x3/2 NC A = 2x3/2 NO G = 1x3/2 NC + 1x3/2 NO E = 2x2/2 NC F = 2x2/2 NO I = 1x2/2 NC + 1x2/2 NO L = volná poloha			ELEKTROMAGNETICKÝ VENTIL + REGULÁTOR TLAKU na kanálu 1, velikost 2: N = 5/2 monostabilní P = 5/2 bistabilní Q = 5/3 CC R = 2x3/2 NC S = 2x3/2 NO T = 1x3/2 NC + 1x3/2 NO U = 2x2/2 NC X = 2x2/2 NO Y = 1x2/2 NC + 1x2/2 NO			DESKY: Z = deska pro přídatný výfuk K = deska pro přídatný přívod			
G	PŘIPOJENÍ: Vnitřní řídicí signál Vnitřní řídicí signál a tlumiče hluku Vnější řídicí signál Vnější řídicí signál a tlumiče hluku Pokud je připojení pouze na pravé straně, přidejte X na konec kódu. Například: GX (vnitřní řídicí signál, tlumiče hluku, montážní hadice ø 8) Nepoužívané přípojky na bocích jsou vybaveny uzavíracími kohouty.			Přívodní šroubení (1) Závit ø 8 ø 10 ø 12 A E I P - G M R B F L Q - H N S Šroubení ø 10 na výfuky 3/5 Šroubení ø 6 na řídicí signál 12/14 Tlumič hluku na 82/84 Pokud je připojení pouze na levé straně, přidejte K na konci kódu. Například: GK Verze A a B jsou vybaveny kohouty na levé a pravé straně.			Pokud je připojení oboustranné, přidejte W na konec kódu. Například: GW			

V případě shodných následných kódů, jak pro připojovací desky tak pro ventily, je třeba nahradit písmeno číslem.
Např.: HC5H-03A-TGGGGTGSTGGG-MBBCCBMZVMMM-G se převede na HH5H-03A-T4GTGST3G-M2B2CBMZV3M-G.

Ventilové terminály řady Y, jednotlivé, vícepólové

Ventilový terminál s integrovanou pneumatikou a elektronikou.

Dostupné verze: Jednotlivé, vícepólové. Funkce ventilů: 2×2/2; 2×3/2; 5/2; 5/3 CC

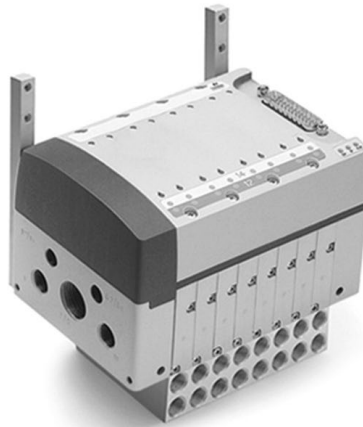

Připojovací desky a tělesa ventilů jsou integrovány do jediného „modulu“. Do modulu se vkládají různé druhy patron a šoupátek, aby bylo možné nakonfigurovat požadovanou funkci ventilu. Ventilový terminál lze rozšiřovat a upravovat a provádět jeho údržbu snadno a bezpečně.

Příručky, návody a konfigurační soubory jsou ke stažení na adrese catalogue.camozzi.com nebo na QR kódu na štítku výrobku.

Kompletní seznam komponent, které lze integrovat do pneumatické části a elektrické části ventilového terminálu, naleznete v katalogu ventilových terminálů řady Y, který je k dispozici online na webových stránkách Camozzi Catalogue (viz oddíl SBĚRNICOVÉ A VÍCEPÓLOVÉ SYSTÉMY > Ventilové terminály > Ventilové terminály řady Y, vícepólové a sběrnice).

VŠEOBECNÉ ÚDAJE

V balení je přiložen štítek, na který je možné napsat číslo každé jednotlivé cívky.

PNEUMATICKÁ ČÁST	
Konstrukce ventilu	Šoupátkový typ s těsněním
Funkce ventilů	5/2 monostabilní a bistabilní 5/3 CC 2×2/2 NV 2×2/2 NO 1×2/2 NC + 1×2/2 NO 2×3/2 NC 2×3/2 NO 1×3/2 NC + 1×3/2 NO
Materiály	Hliníkové šoupátko – mosazná kartuš – těsnění z NBR – koncové kryty a kryty z technopolymeru
Připojení	Výstupy 2 a 4: G1/8 Vstupy 1 a 11: G1/4 Porty řídicí jednotky: 12/14 a příslušný výfuk 82/84 G1/8 Výfuky 3/5: G1/2
Teplota	0 – +50 °C
Specifikace vzduchu	Filtrovaný stlačený vzduch bez přimazávání, třída 3.4.3 podle normy ISO 8573.1. Pokud je mazání nutné, použijte pouze oleje s maximální viskozitou 32 Cst a verzi s vnějším řídicím signálem ventilu. Kvalita vzduchu řídicího signálu ventilu musí být třídy 3.4.3 podle normy ISO 8573.1.
Rozměry/velikost	12,5 mm
Pracovní tlak	-0,9 – 10 bar (s vnějším řídicím signálem ventilu)
Řídicí tlak	3–7 bar
Průtoková rychlost	800 NI/min
ELEKTRICKÝ ODDÍL	
Maximální absorpce	1300 mA kontinuálně 1600 mA omezeně
Provozní teplota	0 – +50 °C
Kontinuální proud	ED 100 %
Třída ochrany	IP50 jednotlivá verze IP65 vícepólová verze PNP
Relativní vlhkost	30–90 % +25 °C 30–50 % +50 °C
Soulad s normami	EN 61326-1 EN 61010-1

Řada CX, multisériový modul

Rozhraní s: PROFIBUS, CANopen, DeviceNet, EtherNet/IP, PROFINET, EtherCAT
Kompatibilní se všemi ventilovými terminály Camozzi



Sériový modul řady CX s krytím IP65 je kompatibilní se všemi hlavními sériovými komunikačními protokoly a také s protokoly nové generace EtherCAT, EtherNet/IP a PROFINET. Díky vysoce odolné hliníkové konstrukci je vhodný pro montáž i v náročných podmínkách.

Tento sériový modul lze spojit s elektrickými vstupními a výstupními moduly a je schopen pracovat s až 1024 I/O. Jeho modulární rozhraní umožňuje přímé připojení k ventilovým terminálům řady F, HN a 3. Prostřednictvím podsítě lze systém připojení rozšířit na vzdálené ventilové terminály.

Příručky, návody a konfigurační soubory jsou ke stažení na adrese catalogue.camozzi.com nebo na QR kódu na štítku výrobku.

Úplný seznam komponent, které lze integrovat do pneumatické části a ventilového terminálu naleznete v katalogu multisériových modulů řady CX, který je k dispozici online na webových stránkách Camozzi Catalogue (viz oddíl SBĚRNICOVÉ A VÍCEPÓLOVÉ SYSTÉMY > Ventilové terminály > Multisériový modul řady CX, vícepólový a sběrnice).

VŠEOBECNÉ ÚDAJE

Počet digitálních výstupů	1024
Počet digitálních vstupů	1024
Maximální vstupní absorpce	1,5 A
Maximální výstupní absorpce	3 A
Logické napájecí napětí*	24 V DC ±10 %
Napájecí napětí*	24 V DC ±10 %
Ochrana	proti přetížení a přepólování
Třída ochrany	IP65
Soulad s normami	EN-61326-1 EN-61010-1
Provozní teplota	0–50 °C
Materiál	Hliník

*rozsah napětí se může měnit podle rozsahu požadovaného připojenými vnějšími prvky.

PŘÍKLAD KÓDOVÁNÍ

CX	05	-	ZAC	-	QT2S
CX	ŘADA				
05	PROTOKOL: 01 = PROFIBUS 02 = DeviceNet 03 = CANopen 04 = EtherNet/IP 05 = EtherCAT 06 = PROFINET 99 = rozšiřující modul				
ZAC	VSTUPY: 0 = žádný modul nA = 8 digitálních vstupů M8 nB = 4 digitální vstupy M8 nC = 2 VSTUP 4-20 mA nD = 2 VSTUP 0-10 V nE = 1 VSTUP 4-20 mA + 1 IN 0-10 V				
QT2S	VÝSTUPY: 0 = žádný modul nQ = 4 duální digitální výstupy M12 nR = 2 VÝSTUP 4-20 mA nT = 2 VÝSTUP 0-10 V nU = 1 VÝSTUP 4-20 mA + 1 OUT 0-10 V nV = 1 VÝSTUP 4-20 mA + 1 IN 0-10 V nZ = 1 VÝSTUP 4-20 mA + 1 IN 4-20 mA nK = 1 VÝSTUP 0-10 V + 1 IN 0-10 V nY = 1 VÝSTUP 0-10 V + 1 IN 4-20 mA nS = počáteční modul podsítě				

Řada CX4, multisériový modul

Rozhraní s: PROFIBUS, CANopen, DeviceNet, EtherNet/IP, PROFINET, EtherCAT
Kompatibilní se všemi ventilovými terminály Camozzi



Multisériový modul řady CX4 se může připojit k nejběžnějším sběrnicovým protokolům, jako jsou Profibus-Dp, CANOpen, EtherCAT, EtherNet/IP, PROFINET. Možnosti rozšíření o digitální i analogové I/O moduly, akvizice dat z můstkových, RTD nebo TC snímačů s rozlišením až 24 bitů a vysoký počet zpracovatelných signálů jsou obzvláště vhodné pro rozmanité potřeby.

Připojitelný k PC prostřednictvím portu Micro-USB, kontrola a konfigurace připojených komponent prostřednictvím softwaru UVIX. Konfigurace přes sběrnici. Pomocí připojení mechanického rozhraní se používá v kombinaci s ventilovými terminály řady D.

Podrobnější informace a popisy najdete na adrese: <http://catalogue.camozzi.com>

Kompletní seznam komponent, které lze integrovat do pneumatické části a elektrické části multisériového modulu řady CX4, naleznete v katalogu řady CX4, který je k dispozici online na webových stránkách Camozzi Catalogue (viz oddíl SBĚRNICOVÉ A VÍCEPÓLOVÉ SYSTÉMY > Ventilové terminály > Multisériový vícepólový a sběrnicový modul řady CX4).

VŠEOBECNÉ ÚDAJE

Počet digitálních výstupů	128
Počet analogových výstupů	16
Počet digitálních vstupů	128
Počet analogových vstupů	16
Maximální vstupní absorpce	1,5 A
Maximální výstupní absorpce	2,5 A
Napájecí napětí	Logické napájení 24 V DC ±10 % Napájení 24 V DC ±10 %
Ochrana	proti přetížení a přepólování
Třída ochrany	IP65 (IP20 v případě modulu I/O s terminálem)
Soulad s normami	EN-61131-2
Provozní teplota	0-50 °C
Materiál	Polymer





PŘÍKLAD KÓDOVÁNÍ

CX	4	01	W	-	2A2Q
-----------	----------	-----------	----------	----------	-------------

CX	ŘADA
4	VERZE 4 = CX4
01	PROTOKOL: 01 = PROFIBUS 02 = CANopen 03 = EtherNet/IP 04 = EtherCAT 05 = PROFINET
W	ROZHRANÍ 0 = žádné rozhraní 1 = WLAN
2A2Q	VSTUPNÍ/VÝSTUPNÍ MODULY 0 = žádný modul A = 8 digitálních vstupů M8 B = 16 digitálních vstupů připojení k terminálu (zatlačovací) C = 2 analogové vstupy (konfig. 0-10 V, ±10 V, 0-20 mA, 4-20 mA, ±20 mA) M12 D = 2 analogové vstupy (konfig. 0-10 V, ±10V, 0-20 mA, 4-20 mA, ±20 mA) připojení k terminálu (zatlačovací) E = 2 vstupy BRIDGE M12 F = 2 vstupy BRIDGE připojení k terminálu (zatlačovací) G = 2 vstupy RTD M12 (PT100, PT200, PT500, PT1000) H = 2 vstupy RTD připojení k terminálu (zatlačovací) (PT100, PT200, PT500, PT1000) L = 2 vstupy TCM12 (TERMOKÓDY) M = 2 vstupy TC připojení k terminálu (zatlačovací) (TERMOČLÁNKY) Q = 8 digitálních výstupů M8 R = 16 digitálních výstupů připojení k terminálu (zatlačovací) T = 2 analogové výstupy (konfig. 0-10 V, ±10 V, 0-20 mA, 4-20 mA, ±20 mA), M12 U = 2 Analogové výstupy (konfig. 0-10 V, ±10 V, 0-20 mA, 4-20 mA, ±20 mA), terminál

Souhrnný rejstřík

1 Proporcionální ventily

	Strana
 <p>Řada AP Přímo ovládané proporcionální ventily</p>	221
<p>Nové modely</p>  <p>Řada CP Přímo ovládané a tlakově kompenzované proporcionální elektromagnetické ventily</p>	222
 <p>Řada 130 Elektronické řídicí zařízení pro proporcionální ventily</p>	223
 <p>Řada LR Digitální proporcionální servo ventily</p>	224
<p>Nové</p>  <p>Řada ovladačů Open Frame Modulární proporcionální regulátor</p>	225

2 Proporcionální regulátory

	Strana
 <p>Řada K8P Elektronický proporcionální mikroregulátor</p>	227
 <p>Řada MX-PRO Proporcionální regulátor tlaku a proporcionální průtokový ventil</p>	228
<p>Nové</p>  <p>Řada PRE Proporcionální regulátor tlaku s technologií CoilVision®</p>	230

Přímo ovládané proporcionální ventily řady AP

2/2cestné proporcionální ventily Velikosti: 16–22 mm

velikost 22 mm, těleso s porty se závitem
Pro použití s vakuem připojeným k portu 2

Mod.
AP-7211-FR2-U7*
AP-7211-HR2-U7*
AP-7211-LR2-U7*
AP-7211-NR2-U7*
AP-7211-QR2-U7*
AP-7211-FW2-U7*OX2
AP-7211-HW2-U7*OX2
AP-7211-LW2-U7*OX2
AP-7211-NW2-U7*OX2
AP-7211-QW2-U7*OX2

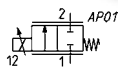

velikost 22 mm, těleso se spodní přírubou
Pro použití s vakuem připojeným k portu 2

Mod.
AP-7215-FR2-U7*
AP-7215-HR2-U7*
AP-7215-LR2-U7*
AP-7215-NR2-U7*
AP-7215-QR2-U7*
AP-7215-FW2-U7*OX2
AP-7215-HW2-U7*OX2
AP-7215-LW2-U7*OX2
AP-7215-NW2-U7*OX2
AP-7215-QW2-U7*OX2

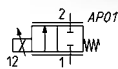
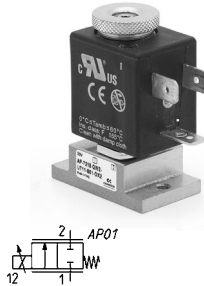

velikost 16 mm, těleso s porty se závitem
Pro použití s vakuem připojeným k portu 2

Mod.
AP-6210-DR2-GP*
AP-6210-FR2-GP*
AP-6210-HR2-GP*
AP-6210-LR2-GP*
AP-6210-DW2-GP*OX2
AP-6210-FW2-GP*OX2
AP-6210-HW2-GP*OX2
AP-6210-LW2-GP*OX2

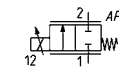
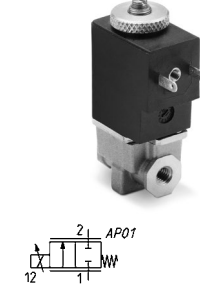

velikost 16 mm, těleso se spodní přírubou
Pro použití s vakuem připojeným k portu 2

Mod.
AP-6215-DR2-GP*
AP-6215-FR2-GP*
AP-6215-HR2-GP*
AP-6215-LR2-GP*
AP-6215-DW2-GP*OX2
AP-6215-FW2-GP*OX2
AP-6215-HW2-GP*OX2
AP-6215-LW2-GP*OX2

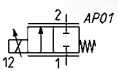

velikost 16 mm, těleso se zadní přírubou
Pro použití s vakuem připojeným k portu 2

Mod.
AP-6214-DR2-GP*
AP-6214-FR2-GP*
AP-6214-HR2-GP*
AP-6214-LR2-GP*
AP-6214-DW2-GP*OX2
AP-6214-FW2-GP*OX2
AP-6214-HW2-GP*OX2
AP-6214-LW2-GP*OX2

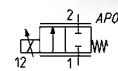

velikost 16 mm – těleso z PVDF
Pro použití s vakuem připojeným k portu 2

Mod.
AP-6211-DR3-GP*
AP-6211-FR3-GP*
AP-6211-HR3-GP*
AP-6211-LR3-GP*
AP-6211-DW3-U7*OX2
AP-6211-FW3-U7*OX2
AP-6211-HW3-U7*OX2
AP-6211-LW3-U7*OX2

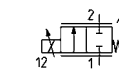

*zvolte požadované napětí

PŘÍKLAD KÓDOVÁNÍ

AP	-	7	2	1	1	-	L	R	2	-	U	7	11	OX2
----	---	---	---	---	---	---	---	---	---	---	---	---	----	-----

AP	ŘADA
7	TĚLESO: 6 = velikost 16 mm 7 = velikost 22 mm
2	FUNKCE: 2 = 2cestné
1	FUNKCE VENTILU: 1 = NC
1	PORTY: 0 = M5 (pouze velikost 16 mm) 1 = G1/8 (pouze velikost 22 mm) 4 = se zadními přírubami (pouze velikost 16 mm) 5 = se spodními přírubami L = hadicový adaptér s vnějším závitem (pouze pro těleso z PVDF, velikost 16 mm)
L	OTVOR: D = Ø 0,8 mm (pouze velikost 16 mm) F = Ø 1 mm H = Ø 1,2 mm L = Ø 1,6 mm N = Ø 2 mm (pouze velikost 22 mm) Q = Ø 2,4 mm (pouze velikost 22 mm)
R	TĚSNICÍ MATERIÁL: R = NBR W = FKM E = EPDM
2	MATERIÁL TĚLESA: 2 = mosaz 3 = PVDF (pouze velikost 16 mm)
U	ZAPOUZDŘOVACÍ MATERIÁL: G = PA (pouze velikost 16 mm) U = PET (pouze velikost 22 mm)
7	ROZMĚRY ČÍVKY: P = 1,6×26 DIN EN 175301-803-C (pouze velikost 16 mm) 7 = 22×22 DIN 43650 B (pouze velikost 22 mm)
11	NAPĚTÍ ČÍVKY: H = 12 V DC, 3 W (pouze velikost 16 mm) 7 = 24 V DC, 3 W (pouze velikost 16 mm) 11 = 24 V DC, 6,5 W (pouze velikost 22 mm) 12 = 12 V DC, 6,5 W (pouze velikost 22 mm)
	ORIENTACE ČÍVKY: = upevňovací prvky proti pneumatickým portům / na straně vývodu 5 = upevňovací prvky u pneumatických portů / na straně přívodu
OX2	VERZE: OX2 = verze s certifikací ASTM G93-03 úrovně B (pouze těsnění FKM) = necertifikovaná verze

Konektor Mod. 125-800
DIN 43650 rozteč 9,4 mm
Pouze pro velikost 16 mm



Konektor Mod. 125-550
DIN 43650 rozteč 9,4 mm s kabelem
Pouze pro velikost 16 mm



Řadové konektory s kabelem Mod. 125-553
Pouze pro velikost 16 mm



Konektory Mod. 122-800
DIN 43650
Pouze pro velikost 22 mm
Mod. 122-800EX: pro čívky s certifikátem ATEX Mod. U7*EX, s pojistným šroubem proti vyšroubování Mod. TORX.



Konektory Mod. 122-550
DIN 43650 s kabelem
Pouze pro velikost 22 mm



Řada CP přímo ovládaných a tlakově kompenzovaných proporcionálních elektromagnetických ventilů Nové modely

Funkce: 2/2cestné typu NC
Velikosti: 16 a 20 mm

Velikost 16 mm

Verze, která není skladem

Mod.
CP-C621-FW2-0P1
CP-C621-GW2-0P1
CP-C621-NW2-0P1
CP-C621-FW2-0P3
CP-C621-GW2-0P3
CP-C621-NW2-0P3
CP-C621-FW2-0P5
CP-C621-GW2-0P5
CP-C621-NW2-0P5



Velikost 16 mm

Mod.
CPN-C621-FW2-0P1
CPN-C621-GW2-0P1
CPN-C621-NW2-0P1
CPN-C621-FW2-0P3
CPN-C621-GW2-0P3
CPN-C621-NW2-0P3
CPN-C621-FW2-0P5
CPN-C621-GW2-0P5
CPN-C621-NW2-0P5



Velikost 16 mm s kompenzací tlaku

Mod.
CP-C821-TW2-0P13
CP-C821-TW2-0P14
CP-C821-TW2-0P15



Velikost 20 mm

Mod.
CP-C721-MW2-072
CP-C721-MW2-074
CP-C721-MW2-076
CP-C721-PW2-072
CP-C721-PW2-074
CP-C721-PW2-076



Velikost 20 mm s kompenzací tlaku

Pracovní jmenovitý tlak: = 2,8 bar

Mod.
CP-C921-TW2-0710
CP-C921-TW2-0711
CP-C921-TW2-0712



PŘÍKLAD KÓDOVÁNÍ

CP	-	C	6	2	1	-	G	W	2	-	0	P	3
----	---	---	---	---	---	---	---	---	---	---	---	---	---

CP	ŘADA													
C	PORTY: C = kartuš S = přípojovací deska													
6	TĚLESO: 6 = velikost 16 mm 7 = velikost 20 mm			8 = velikost 16 s kompenzací tlaku 9 = velikost 20 s kompenzací tlaku										
2	POČET PORTŮ: 2 = 2cestné													
1	FUNKCE: 1 = NC													
G	PRŮMĚRY OTVORŮ: F = 1 mm (pouze velikost 16 mm) G = 1,5 mm (pouze velikost 16 mm)			N = 2 mm (pouze velikost 16 mm) M = 3 mm (pouze velikost 20 mm)										
W	TĚSNICÍ MATERIÁL: W = FKM													
2	MATERIÁL TĚLESA: 2 = MOSAZ													
0	MATERIÁL ZAPOUZDŘENÍ CÍVKY: 0 = kartuš													
P	ROZMĚRY CÍVKY: P = ø 16 7 = ø 20													
3	NAPĚTÍ: 1 = 6 V DC, 3,1 W (pouze velikost 16 mm) 2 = 12 V DC, 4,3 W (pouze velikost 20 mm) 3 = 24 V DC, 3,1 W (pouze velikost 16 mm) 4 = 24 V DC, 4,3 W (pouze velikost 20 mm)			5 = 12 V DC, 3,1 W (pouze velikost 16 mm) 6 = 6 V DC, 4,3 W (pouze velikost 20 mm) 10 = 6 V DC, 4,2 W (pouze velikost 20 mm, kompenzace tlaku) 11 = 24 V DC, 4,2 W (pouze velikost 20 mm, kompenzace tlaku)					12 = 12 V DC, 4,2 W (pouze velikost 20 mm, kompenzace tlaku) 13 = 6 V DC, 3 W (pouze velikost 16 mm, kompenzace tlaku) 14 = 12 V DC, 3 W (pouze velikost 16 mm, kompenzace tlaku) 15 = 24 V DC, 3 W (pouze velikost 16 mm, kompenzace tlaku)					

Přípojovací deska

Mod.
CP-S6
CP-S7
CP-S8



Elektronické řídicí zařízení řady 130 pro proporcionální ventily

PWM ovládací zařízení, se systémem řízení proudu pro přímo ovládané proporcionální ventily

POZNÁMKA: Je možné provádět konfigurace s hodnotami napětí, výkonu a frekvence PWM, které nejsou uvedeny v tabulce níže. Pro další informace doporučujeme kontaktovat naše technické oddělení.



Mod.		
130-222	130-433	130-463
130-322	130-533	130-363
130-252	130-233	130-263
130-352	130-442	130-473
130-213	130-342	130-373
130-313	130-242	130-273

PŘÍKLAD KÓDOVÁNÍ

130	-	2	2	2
------------	---	----------	----------	----------

130	ŘADA
2	NAPĚTÍ: 2 = 24 V DC (maximální výkon 24 W) 3 = 12 V DC (maximální výkon 12 W) 4 = 6 V DC (maximální výkon 6 W) 5 = 11 V DC (maximální výkon 11 W)
2	VÝKON: 1 = 3 W 2 = 6,5 W 3 = 3,2 W 4 = 4,3 W 5 = 10 W 6 = 4,2 W 7 = 2,5 W
2	FREKVENCE PWM: 2 = 500 Hz 3 = 1 kHz

Konektor Mod. 125-800 DIN 43650 rozteč kolíků 9,4 mm

Mod. 125-800

Konektor Mod. 122-800 DIN 43650 (PG)

Mod. 122-800

Digitální proporcionální servo ventily řady LR

3/3cestné přímo ovládané servo ventily pro regulaci průtoku (LRWD2), tlaku (LRPD2) a polohy (LRXD2)

PNEUMATICKÝ SYMBOL

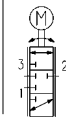

PŘÍKLAD KÓDOVÁNÍ

L	R	W	D	2	-	3	4	-	1	-	A	-	00
L	ŘADA: L = proporcionální servo ventily												
R	TECHNOLOGIE: R = otočné šoupátko												
W	VERZE: W = regulace průtoku - P = regulace tlaku - X = regulace polohy												
D	ELEKTRONIKA: D = digitální												
2	MODEL: 2 = kompaktní lišta DIN												
3	FUNKCE: 3 = 3/3cestné												
4	JMENOVITÝ PRŮMĚR: 4 = 4 mm - 6 = 6 mm												
1	PŘÍKAZOVÝ SIGNÁL (nastavená hodnota): 1 = ±10 V - 2 = 0-10 V - 5 = 4-20 mA												
A	VSTUPNÍ SIGNÁL: 2 = 0-10 V (pouze LRPD2 a LRXD2) 4 = 0-5 V (pouze LRPD2 a LRXD2) 5 = 4-20 mA (pouze LRPD2 a LRXD2) A = interní kódér (pouze LRWD2) B = 1 bar (pouze interní snímač - LRPD2) D = 10 bar (pouze interní snímač - LRPD2) E = 250 mbar (pouze interní snímač - LRPD2) F = +1/-1 bar (pouze interní snímač - LRPD2)												
00	KABEL: 00 = bez kabelu 2F = přímý kabel o délce 2 m 2R = 90° kabel o délce 2 m 5F = přímý kabel o délce 5 m 5R = 90° kabel o délce 5 m												

PROPORCIONÁLNÍ TECHNOLOGIE

7

Upevňovací patka Mod. LRADB

Obsahuje:
2× patky
4× šrouby



Mod.
LRADB

Montážní držáky pro lištu DIN Mod. PCF-EN531

DIN EN 50022 (7,5 mm x 35 mm - šířka 1)
Obsahuje:
2× montážní držáky
2× šrouby M4×6 UNI 5931
2× matice



Mod.
PCF-EN531

Elektrický T box Mod. CS-AA08EC

Připojení ventil-PLC-externí převodník



Mod.
CS-AA08EC

Přímý konektor s vnitřním závitem M12, 8 pólů

Pro elektrické napájení a příkazy



Mod.
CS-LF08HC

Kabel s přímým konektorem M12 s vnitřním závitem, 8 pólů

Pro elektrické napájení a příkazy



Mod.
CS-LF08HB-C200
CS-LF08HB-C500

Kabel s úhlovým (90°) konektorem M12, 8 pólů, s vnitřním závitem

Pro elektrické napájení a příkazy



Mod.
CS-LR08HB-C200
CS-LR08HB-C500

Kabel USB na Micro USB Mod. G11W-G12W-2

Pro konfiguraci hardwaru výrobků Camozzi



Mod.
G11W-G12W-2

Řada ovladačů Open Frame

Modulární proporcionální regulátor

Modulární systém pro proporcionální řízení tlaku, průtoku a polohy



- » Regulace průtoku s uzavřenou smyčkou
- » Kompatibilní pro použití s kyslíkem
- » Skládá se ze dvou základních modulů: Hlavní a podřízený
- » Řešení na míru, řešení na klíč
- » Analogové rozhraní, CanOpen nebo IO-Link

VŠEOBECNÉ ÚDAJE

Konstrukce	modulární, kompaktní, přímo ovládaná
Funkce	2/2cestné – 3/3cestné – paralelní
Průtok	max. 90 Nl/min
Média	stlačený vzduch, inertní plyny a kyslík. Filtrování podle ISO 8573-1 třída 7.4.4
Přívodní tlak	-1-10 bar
Provozní tlak	-1-10 bar
Porty	G1/8
Materiály	těsnění: NBR, FKM, EPDM
Montážní poloha	jakákoli poloha
Analogový vstup	0-10 V nebo 4-20 mA
Analogový výstup	0-10 V
Napájecí napětí	24 V DC $\pm 10\%$ nebo 12 V DC $\pm 5\%$
Absorbovaný proud	0,3 A (hlavní modul) – 0,3 A (podřízený modul)
Ovládací rozhraní	CANopen CiA 301 – RS485, RS232 – IO-Link (třída portu typu připojení B)
Třída ochrany	IP20
Hystereze	Verze regulace tlaku $\leq 3\%$ FS; verze regulace průtoku $\leq 2\%$ FS
Opakovatelnost	Verze regulace tlaku $\leq 1\%$ FS pro tlaky nižší než 1 bar $\leq 2\%$ FS; verze regulace průtoku $\leq 2\%$ FS
Rozlišení	Verze regulace průtoku $\leq 2\%$ FS
Teplota prostředí (min. a max. °C)	0-60 °C Pro nízké teploty na vyžádání.
Frekvence PWM	1 kHz, nastavitelná
Hmotnost	300 g
Linearita	Verze regulace tlaku $\leq 2\%$ FS; verze regulace průtoku $\leq 5\%$ FS

PNEUMATICKÉ SCHÉMA

SCHÉMA HLAVNÍHO MODULU

P = vstupní tlak hlavního modulu
A = použití hlavního modulu
N = kalibrovaná tryska



SCHÉMA PODŘÍZENÉHO MODULU

R = podřízený výfuk

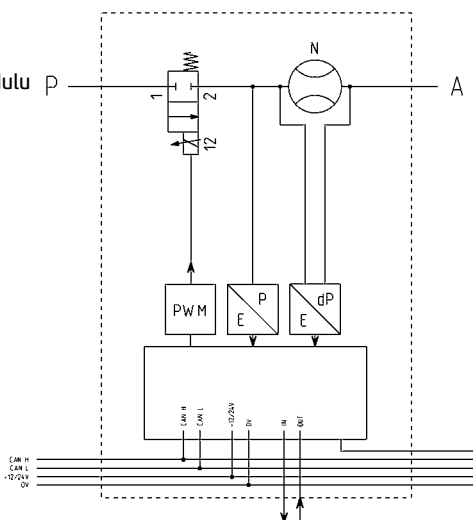
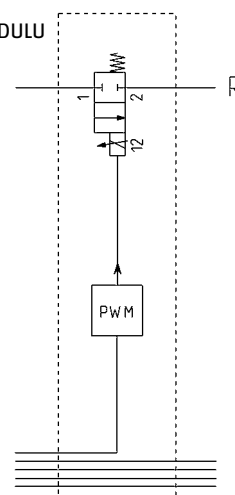

PŘÍKLAD MONTÁŽE

Chcete-li správně namontovat modulární komponenty HLAVNÍ a PODŘÍZENÝ vložte upevňovací prvky (A) do speciálních sedel mezi obě tělesa a O-kroužek (C) v sedle na tělese PODŘÍZENÉHO modulu.

Spojte obě tělesa a upevněte je pomocí upevňovacích matic (B) v blízkosti strany, která je v kontaktu.

Polohy krytů (D) připravených z výroby nelze změnit.

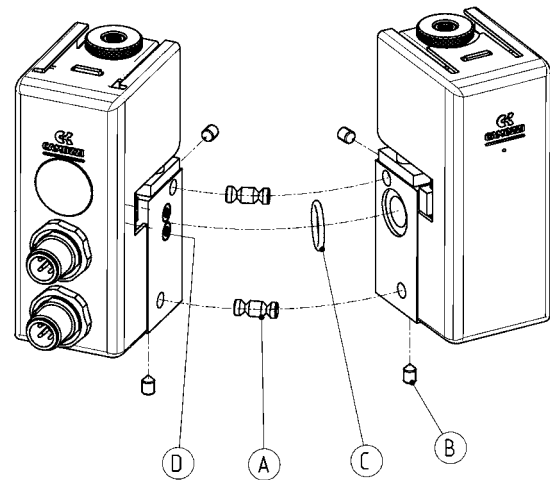

Proporcionální regulátor Open Frame - rozměry

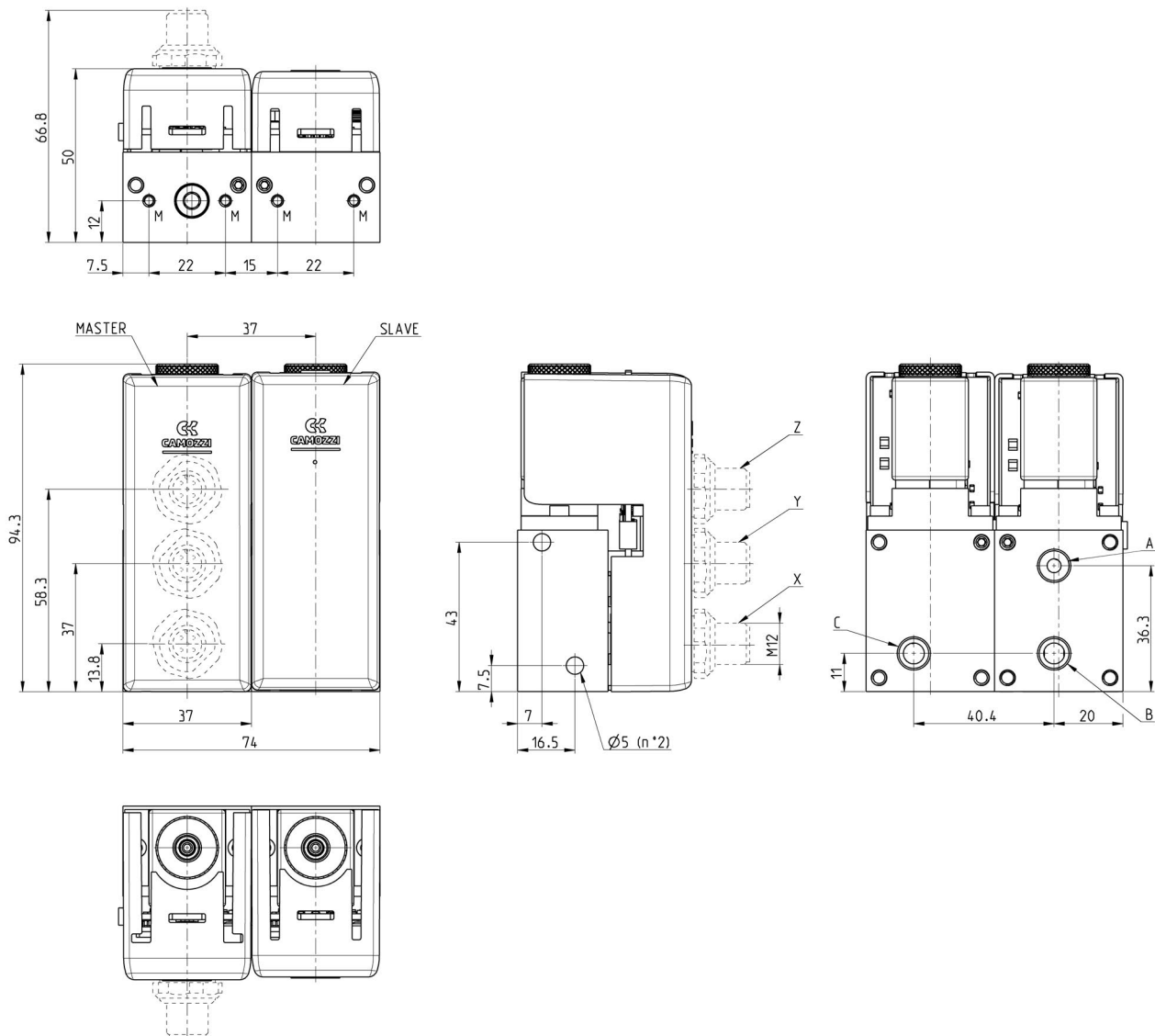

Mod.	X	Y	Z	A	B	C	M
OF-2	M12 5 PIN (konektorová vidlice)	M12 5 PIN (konektorová vidlice)	Micro USB	G1/8	G1/8	G1/8	Závit M3 pro montáž

Elektronický proporcionální mikroregulátor řady K8P

Proporcionální regulátor pro regulaci tlaku

PNEUMATICKÝ SYMBOL

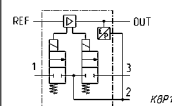

PŘÍKLAD KÓDOVÁNÍ

K8P	-	0	-	D	5	2	2	-	0
------------	---	----------	---	----------	----------	----------	----------	---	----------

K8P	ŘADA
0	KONSTRUKCE TĚLESA: 0 = samostatné S = standardní přípojovací deska L = lehká přípojovací deska T = lehká přípojovací deska pro dálkové snímání tlaku
D	PRACOVNÍ TLAK: D = 0–10 bar E = 0–3 bar F = 0–7 bar B = 0–1 bar
5	FUNKCE VENTILU: 5 = 3/2cestný NC
2	PŘÍKAZ: 2 = 0–10 V DC 3 = 4–20 mA
2	VÝSTUPNÍ SIGNÁL: 2 = 0–10 V
0	DĚLKA KABELU: 0 = bez kabelu 2F = přímý kabel, 2 m 2R = pravouhlý kabel (90 stupňů), 2 m 5F = přímý kabel, 5 m 5R = pravouhlý kabel (90 stupňů), 5 m
OX1	VERZE: = standardní OX1 = pro použití s kyslíkem (v souladu s normou ASTM G93-03 Level E)
<p>POUŽITÍ Proporcionální regulátor K8P lze použít jako řídicí ventil k ovládání otevírání ventilů s vysokým průtokem nebo k proporcionálnímu řízení tlakových regulátorů s vysokým průtokem (verze s přípojovací deskou pro dálkové snímání tlaku). Umožňuje proporcionální řízení výkonu ve zvedacích systémech a lze jej použít s inertním plynem k udržování konstantního tlaku v pneumatických válcích nebo v komorách expanzních ventilů. Byl také navržen k udržování konstantního tlaku při tažné síle působící na dráty v navijecích strojích, k modulaci tlaku při vyhlazování v dřevoobráběcích strojích nebo k regulaci otevírání membránových ventilů.</p>	

Standardní přípojovací deska

Použití tlumiče hluku (Mod. 2939 4) na výfuku se doporučuje.



Mod. K8P-AS

Lehká přípojovací deska

Použití tlumiče hluku (Mod. 2931 M5, 2938 M5, 2901 M5) na výfuku se doporučuje.



Mod. K8P-AL

Lehká přípojovací deska pro dálkové snímání tlaku

Použití tlumiče hluku (Mod. 2931 M5, 2938 M5, 2901 M5) na výfuku se doporučuje.



Mod. K8P-AT

Montážní držák na lištu DIN

DIN EN 50022 (7,5 mm x 35 mm – šířka 1)
Obsahuje:
1× montážní držák
1× šroub M4×6 UNI 5931
Toto příslušenství nelze použít s lehkou přípojovací deskou.



Mod. PCF-K8P

Držák pro vodorovnou montáž, pro standardní přípojovací desku

Obsahuje:
1× montážní držák
2× šrouby M3×8 UNI 5931



Mod. K8P-B1

Kulaté 4pólové konektory M8, vnitřní závit

S PU pláštěm, nestíněný kabel.
Třída ochrany: IP65



Mod. CS-DF04EG-E200
CS-DF04EG-E500
CS-DR04EG-E200
CS-DR04EG-E500

Proporcionální regulátor tlaku řady MX-PRO a proporcionální průtokový ventil

Porty regulátoru a ventilů (standardní a základová deska): G1/2
 Regulátor: s vestavěným manometrem nebo porty se závitem G1/8
 Ventil: bez manometru

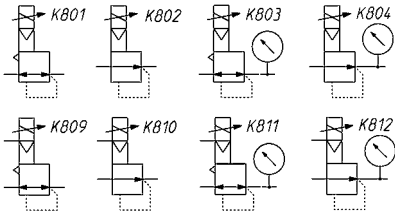

- K801 = odvětrání, elektrický povel
- K802 = BEZ odvětrání, elektrický povel
- K803 = odvětrání, elektrický povel, vestavěný manometr
- K804 = BEZ odvětrání, elektrický povel, vestavěný manometr
- K809 = odvětrání, elektrický povel, ext. řídicí signál ventilu
- K810 = BEZ odvětrání, elektrický povel, ext. řídicí signál ventilu
- K811 = odvětrání, el. povel, vestavěný manometr, ext. řídicí signál ventilu
- K812 = BEZ odvětrání, el. povel, vestavěný manometr, ext. řídicí signál ventilu

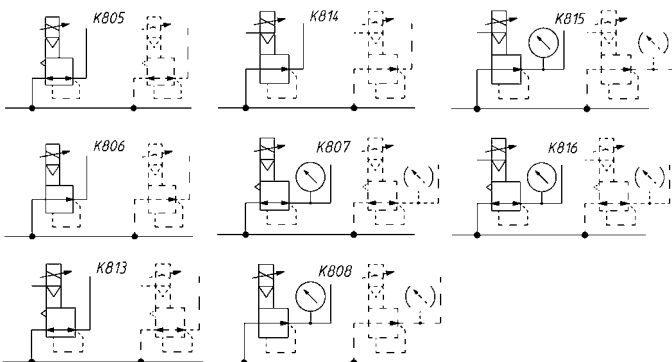

- K805 = reg. ZÁKLADOVÉ DESKY, odvětrání, elektrický povel
- K806 = reg. ZÁKLADOVÉ DESKY, BEZ odvětrání, elektrický povel
- K807 = reg. ZÁKLADOVÉ DESKY, odvětrání, elektrický povel a vestavěný manometr
- K808 = reg. ZÁKLADOVÉ DESKY, BEZ odvětrání, elektrický povel a vestavěný manometr
- K813 = reg. ZÁKLADOVÉ DESKY, odvětrání, elektrický povel a externí řídicí signál ventilu
- K814 = reg. ZÁKLADOVÉ DESKY, BEZ odvětrání, elektrický povel a externí řídicí signál ventilu
- K815 = reg. ZÁKLADOVÉ DESKY, odvětrání, elektrický povel, vestavěný manometr a externí řídicí signál ventilu
- K816 = reg. ZÁKLADOVÉ DESKY, BEZ odvětrání, elektrický povel, vestavěný manometr a externí řídicí signál ventilu

PŘÍKLAD KÓDOVÁNÍ

MX	2	-	1/2	-	R	CV	2	0	4	-	LH
MX	ŘADA										
2	VELIKOST: 2 = G1/2										
1/2	PORTY: 1/2 = G1/2										
R	FUNKCE: R = regulátor tlaku M = regulátor tlaku v základové desce V = průtokový ventil W = průtokový ventil základové desky										
CV	PŘÍKAZ: CV = elektrický povel 0–10 V DC (pouze regulátor) CA = elektrický povel 4–20 mA (pouze regulátor) EV = elektrický povel 0–10 V DC s externím řídicím signálem ventilu EA = elektrický povel 4–20 mA s externím řídicím signálem ventilu										
2	ROZSAH NASTAVENÍ REGULÁTORU: 1 = pracovní tlak 0–3 bar 2 = pracovní tlak 0–10 bar (nekompatibilní s verzí OX1) 3 = pracovní tlak 0–1 bar 4 = pracovní tlak 0–7 bar					ROZSAH NASTAVENÍ VENTILU: 7 = průtokový ventil					
0	TYP KONSTRUKCE: 0 = odvětrání (pouze regulátor) 1 = bez odvětrání										
4	MANOMETR: 0 = bez manometru, se závitovým otvorem pro manometri 1 = se zabudovaným manometrem 0–2,5 bar (pouze regulátor) 2 = se zabudovaným manometrem 0–6 bar (pouze regulátor) 3 = se zabudovaným manometrem 0–10 bar (pouze regulátor) 4 = se zabudovaným manometrem 0–12 bar (pouze regulátor)										
LH	SMĚR PROUDĚNÍ: = zleva doprava (standardní) LH = zprava doleva										
OX1	VERZE: = standardní OX1 = pro použití s kyslíkem (v souladu s normou ASTM G93-03 Level E), těsnění FKM Verzi OX1 nelze vybavit manometri										

Sada pro rychlé upínání

Sada MX2-X obsahuje:
1 rychloupínací svorka, 1 O-kroužek OR 3125*,
2 matice M5, 2 šrouby M5×69.
Sada MX2-Z obsahuje:
1 rychloupínací svorka, 1 O-kroužek OR 3125*,
1 matice M5, 1 šroub M5×69,
1 šroub M5×85 pro upevnění na stěnu.
*Ize objednat samostatně (kód. 160-39-11/19)
Materiály: technopolymerová svorka, O-kroužek NBR,
pozinkované ocelové matice a šrouby.
Mod.
MX2-X
MX2-Z



Sada pro rychlé upínání s držáky pro upevnění na stěnu

Sada MX2-Y obsahuje:
1 rychloupínací svorka pro ukotvení na stěnu,
1 O-kroužek OR 3125**,
2 matice, 2 šrouby M5×69.
**Ize objednat samostatně (kód. 160-39-11/19)
Materiály: technopolymerová svorka, O-kroužek NBR,
pozinkované ocelové matice a šrouby.
Mod.
MX2-Y



Koncové desky terminálu (IN/OUT)

Sada obsahuje:
- 1 příruba na VSTUPNÍ straně
- 1 příruba na VÝSTUPNÍ straně
Materiály:
lakované hliníkové příruby.
Mod.
MX2-1/2-FL

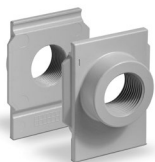

Sada rychloupínacích svorek + příruby

Mod.
MX2-1/2-HH
MX2-1/2-JJ



Sada rychloupínacích svorek s držáky pro upevnění na stěnu + příruby

Mod.
MX2-1/2-KK



Blok pro upevnění manometru

Sada obsahuje:
1 blok
1 zátku
2 šrouby
1 těsnění
Mod.
MX2-R26/1-P



O-kroužek pro sestavení

Mod.
160-39-11/19



Kulaté 4pólové konektory M8, vnitřní závit

S PU pláštěm, nestíněný kabel.
Třída ochrany: IP65
Mod.
CS-DF04EG-E200
CS-DF04EG-E500
CS-DR04EG-E200
CS-DR04EG-E500



Proporcionální regulátor tlaku řady PRE s technologií CoilVision®

Nové

K dispozici jsou dvě velikosti: PRE1 a PRE2
Porty G1/4 – G3/8 – 1/4NPTF

COILVISION
TECHNOLOGY

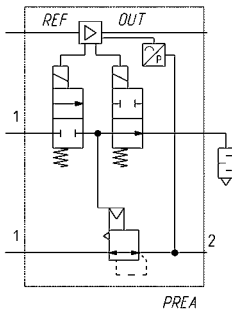

Verze s integrovaným výfukovým ventilem a externím řídicím signálem ventilu

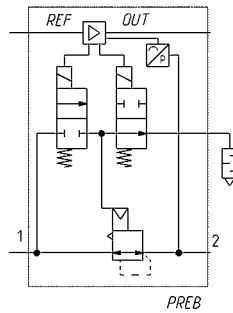

Verze s integrovaným výfukovým ventilem a interním řídicím signálem ventilu

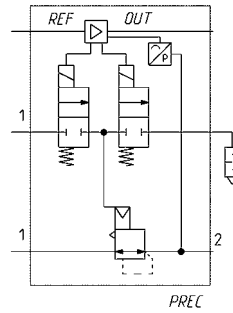

3cestná N.C. verze s externím řídicím signálem ventilu

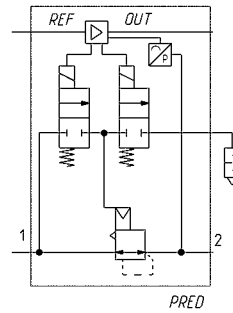

3cestná N.C. verze s interním řídicím signálem ventilu

PŘÍKLAD KÓDOVÁNÍ

PRE	1	04	-	D	D	5	I	2	E	-	00		
PRE	ŘADA												
1	Velikost: 1 = velikost 1 - 2 = velikost 2												
04	PŘIPOJOVACÍ PORTY: 04 = G1/4 - 38 = G3/8 (pouze velikost 2) - M4 = G1/4 základová deska - 14 = NPTF 1/4 (pouze velikost 1) - N4 = 1/4 NPTF základová deska												
D	DISPLEJ: E = bez displeje - D = s displejem												
D	PRACOVNÍ TLAK (1 bar = 14,5 psi): B = 0-1 bar E = 0-4 bar F = 0-6 bar (standardně pro verzi OX1 s interním řídicím signálem ventilu) G = 0-7 bar D = 0-10,3 bar 2 = externí snímač 0-10 V nebo 4-20 mA (pouze s příkazovým signálem 2 nebo 4). Externí snímač není součástí regulátoru. Je třeba jej zakoupit samostatně.												
5	FUNKCE VENTILU: 5 = 3cestný (standardní) 6 = integrovaný výfukový ventil (maximální pracovní tlak B, E nebo G) 7 = 3cestný (připojení 3 přenositelné, volitelné pro velikost 1, standardní pro velikost 2) 8 = integrovaný výfukový ventil (připojení 3 přenositelné, volitelné pro velikost 1, standardní pro velikost 2. Maximální pracovní tlak B, E nebo G)												
I	ŘÍDICÍ SIGNÁL: I = interní - E = externí												
2	PŘÍKAZOVÝ SIGNÁL: 2 = 0-10 V - 4 = 4-20 mA - D = 5bitová předvolba pro 32 různých hodnot tlaku - I = IO-Link												
E	DIGITÁLNÍ ZPĚTNOVAZEBNÍ SIGNÁL: E = chybový signál (pouze s příkazovým signálem 2, 4, D) P = tlakový spínač (pouze s příkazovým signálem 2, 4, D) W = okno (pouze s příkazovým signálem 2, 4, D) N = bez digitálního výstupu (pouze s verzí IO-Link)												
00	DÉLKA KABELU: 00 = žádný kabel - 2F = 2 m přímý - 2R = 2 m 90° - 5F = 5 m přímý - 5R = 5 m 90° - 2FC = 2 m přímý stíněný 2RC = 2 m 90° stíněný - 5FC = 5 m přímý stíněný - 5RC = 5 m 90° stíněný												
	DIAGNOSTICKÉ PŘÍSLUŠENSTVÍ: = bez diagnostiky (pouze s příkazovým signálem 2, 4, D) 0D = se základní diagnostikou (pouze s příkazovým signálem 2, 4, D) 0W = bezdrátové připojení (pouze s příkazovým signálem 2, 4, D) DW = bezdrátové připojení + diagnostika CoilVision (pouze s příkazovým signálem 2, 4, D) 1D = IO-Link + diagnostika CoilVision (pouze s verzí IO-Link)												
	CERTIFIKACE: = bez certifikace OX1 = kompatibilní s kyslíkem												

Kabel s 8kolíkovým přímým konektorem M12, vnitřní závit
Pro napájecí zdroj, analogový příkazový signál a přednastavení



Mod.
CS-LF08HB-H200
CS-LF08HB-H500
CS-LF08HC-G200
CS-LF08HC-G500

Kabel s 8kolíkovým konektorem M12, 90°, vnitřní závit
Pro napájecí zdroj, analogový příkazový signál a přednastavení



Mod.
CS-LR08HB-H200
CS-LR08HB-H500
CS-LR08HC-G200
CS-LR08HC-G500

Kabel s 5kolíkovým konektorem M12, 90°, vnitřní závit, nestíněný
Pro napájecí zdroj a příkazový signál IO-Link



Mod.
CS-LF05HB-D200
CS-LF05HB-D500

Kabel s 5kolíkovým konektorem M12, přímý, vnitřní závit, nestíněný



Mod.
CS-LR05HB-D200
CS-LR05HB-D500

Kabel s konektorem M12, 12 kolíků, přímý, samice, nestíněný
Pro napájecí zdroj a analogový příkazový signál s externím snímačem



Mod.
CS-LF12HC-D200
CS-LF12HC-D500

Kabel s 12kolíkovým konektorem M12, 90°, vnitřní závit, nestíněný
Pro elektrické napájení a příkazy



Mod.
CS-LR12HC-D200
CS-LR12HC-D500

Elektrický T box Mod. CS-AA08EC
Pro připojení externího převodníku, napájení a příkazového signálu



Mod.
CS-AA08EC

Montážní držáky pro lištu DIN Mod. PCF-EN531
DIN EN 50022 (7,5 mm x 35 mm - šířka 1)
Obsahuje:
2x montážní držáky
2x šrouby M4x6 UNI 5931
2x matice



Mod.
PCF-EN531

Zadní držák Mod. PRE-ST
Sada obsahuje:
1x pozinkovaný držák
2x bílé pozinkované šrouby M4x55



Mod.
PRE-ST

Upevňovací sada pro verzi se základovou deskou: PRE-M-PIN-1-2
Sada obsahuje:
2x tvarované ocelové kolíky
4x ocelové šrouby
1x O-kroužek



Mod.
PRE-M-PIN-1-2

Upevňovací sada pro řadu MD: PRE
Sada obsahuje:
1x pouzdro
1x O-kroužek
2x speciální Ø 4,5x34 bílé pozinkované šrouby



Mod.
PRE-1/4-C
PRE-3/8-C

Šroubení pro externí řídicí signál ventilu















Mod.
6625 3-M5

Souhrnný rejstřík











1 Modulární jednotky FRL řady MX

	Strana
 Řada MX Filtry	234
 Řada MX Koalescenční filtry	235
 Řada MX Filtry s aktivním uhlím	236
 Řada MX Tlakové regulátory	237
Nové  Řada MX Pneumatické tlakové regulátory s řídicí jednotkou	238
 Řada MX Přimazávací jednotky	238
 Řada MX Regulátory s filtrem	239
 Řada MX 3/2cestné uzavírací ventily	240
Nové  Řada MX SAFEMAX 3/2cestné rychloodvzdušňovací pojistné ventily	241
Nové  Řada MX SAFEMAX 3/2cestné rychloodvzdušňovací pojistné ventily s pomalým náběhem tlaku	243
 Řada MX Ventily s pomalým náběhem tlaku	245
 Řada MX Rozbočovací bloky	245
 Řada MX Příslušenství	246
 Řada MX Sestavený set FRL	247





2 Modulární jednotky FRL řady MC

	Strana
 Řada MC Filtry	249
 Řada MC Koalescenční filtry	249
Nové  Řada MC Filtry s aktivním uhlím	250
 Řada MC Tlakové regulátory	251
 Řada MC Přimazávací jednotky	252
 Řada MC Regulátory s filtrem	253
 Řada MC 3/2cestné uzavírací ventily 3/2cestné ventily	254
 Řada MC Ventily s pomalým náběhem tlaku	255
 Řada MC Rozbočovací bloky	255
 Řada MC Příslušenství	256
 Řada MC Sestavený set FRL	257
 Řada MC Tlakové regulátory v základové desce	258

3 Modulární jednotky FRL řady MD

	Strana
 Řada MD Filtry s novým automatickým vypouštěním	259
 Řada MD Koalescenční filtry	260
 Řada MD Filtry s aktivním uhlím	261
 Řada MD Tlakové regulátory	262
 Řada MD Přimazávací jednotky	263
 Řada MD Tlakové regulátory s filtrem s novým automatickým vypouštěním	264
 Řada MD 3/2cestné uzavírací ventily 3/2cestné ventily	265
 Řada MD Ventily s pomalým náběhem tlaku	266
 Řada MD Rozbočovací bloky	266
 Řada MD Příslušenství	267
 Řada MD Sestavený set FRL	268

4 Jednotky FRL řady N

	Strana
 Řada N Filtry, koalescenční filtry a filtry s aktivním uhlím	270
 Řada N Tlakové regulátory	271
 Řada N Přimazávací jednotky	272
 Řada N Regulátory s filtrem	272
 Řada N Příslušenství	273



5 Tlakové regulátory

	Strana
 Řada CLR Tlakové mikroregulátory	274
 Řada TC Tlakové mikroregulátory	275
 Řada M Tlakové mikroregulátory	276
 Řada T Tlakové mikroregulátory	277
 Řada M, T Příslušenství	277
 Řada PR Přesné regulátory s ručním přepínáním	278

6 Tlakové a vakuové spínače

	Strana
 Řada PM, TRP, 2950 Tlakové spínače, převodníky, tlakové indikátory	279
Nové  Řada SWMN, SWMS Kompaktní elektronické tlakové/vakuové spínače	280
 Řada SWDN Elektronické vakuové/tlakové spínače	280
 Řada SWCN Elektronické vakuové/tlakové spínače	281

7 Příslušenství pro úpravu vzduchu

	Strana
 Manometry	282
 Řada PG Digitální manometry	283
 Stupeň filtrace vypouštění kondenzátu	284

Filtry řady MX

Porty MX2: G3/8, G1/2, G3/4 – porty MX3: G3/4, G1

Modulární

Nádobu s technopolymerovým krytem a bajonetovým uchycením

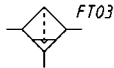
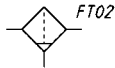
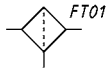

FT01 = filtr s přímým odvětráním G1/8

FT02 = filtr s poloautomatickým ručním vypouštěním

FT03 = filtr s automatickým/odtlakovacím vypouštěním



FT05 = filtr s přímým odvětráním G1/8 a vizuálním indikátorem zanesení

FT06 = filtr s poloautomatickým ručním vypouštěním a vizuálním indikátorem zanesení

FT07 = filtr s automatickým/odtlakovacím vypouštěním a vizuálním indikátorem zanesení

PŘÍKLAD KÓDOVÁNÍ

MX	2	-	1/2	-	F	0	0	1	-	LH
-----------	----------	----------	------------	----------	----------	----------	----------	----------	----------	-----------

MX	ŘADA
2	VELIKOST: 2 = G3/8 – G1/2 – G3/4 3 = G3/4 – G1
1/2	PORT: 3/8 = G3/8 1/2 = G1/2 3/4 = G3/4 1 = G1
F	FILTR
0	STUPEŇ FILTRACE: 0 = 25 µm (standardní) 1 = 5 µm
0	VYPOUŠTĚNÍ KONDENZÁTU: 0 = poloautomatické ruční vypouštění (standardní – pouze pro polymerovou nádobu) 3 = automatické vypouštění 5 = odtlakovací vypouštěcí ventil, chráněný (pouze pro polymerovou nádobu) 8 = bez vypouštění, s portem G1/8
1	VIZUÁLNÍ INDIKÁTOR ZANESENÍ: = není osazen 1 = je osazen
LH	SMĚR PROUDĚNÍ: = zleva doprava (standardní) LH = zprava doleva

Pro informace o sestavení jednotlivých komponent s upevňovacími přírubami nebo montáži na stěnu viz kapitola „Sestavený set FRL řady MX“

Koalescenční filtry řady MX

Porty MX2: G3/8, G1/2, G3/4 – porty MX3: G3/4, G1

Modulární

Nádobka s technopolymerovým krytem a bajonetovým uchycením

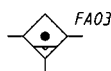
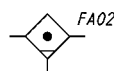
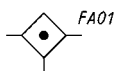

FA01 = koalescenční filtr bez vypouštění s portem G1/8
 FA02 = koalescenční filtr s poloautomatickým ručním vypouštěním
 FA03 = koalescenční filtr s automatickým nebo odtlakovacím vypouštěním



FA04 = koalescenční filtr bez vypouštění, s otvorem G1/8 a vizuálním indikátorem zanesení
 FA05 = koalescenční filtr s poloautomatickým ručním vypouštěním a vizuálním indikátorem zanesení
 FA06 = koalescenční filtr s automatickým nebo odtlakovacím vypouštěním a vizuálním indikátorem zanesení

PŘÍKLAD KÓDOVÁNÍ

MX	2	-	1/2	-	FC	0	0	1	-	LH
-----------	----------	---	------------	---	-----------	----------	----------	----------	---	-----------

MX	ŘADA
2	VELIKOST: 2 = G3/8 – G1/2 – G3/4 3 = G3/4 – G1
1/2	PORTY: 3/8 = G3/8 1/2 = G1/2 3/4 = G3/4 1 = G1
FC	KOALESCENČNÍ FILTR
0	STUPEŇ FILTRACE: 0 = 0,01 µm (standardní) 1 = 1 µm
0	VYPOUŠTĚNÍ KONDENZÁTU: 0 = poloautomatické ruční vypouštění (standardní – pouze pro polymerovou nádobu) 3 = automatické vypouštění 5 = odtlakovací vypouštěcí ventil, chráněný (pouze pro polymerovou nádobu) 8 = bez vypouštění, s portem G1/8
1	VIZUÁLNÍ INDIKÁTOR ZANESENÍ: = není osazen 1 = je osazen
LH	SMĚR PROUDĚNÍ: = zleva doprava (standardní) LH = zprava doleva

Pro informace o sestavení jednotlivých komponent s upevňovacími přírubami nebo montáži na stěnu viz kapitola „Sestavený set FRL řady MX“

Filtry s aktivním uhlím řady MX

Porty MX2: G3/8, G1/2, G3/4 – porty MX3: G3/4, G1

Modulární

Nádob s technopolymerovým krytem a bajonetovým uchycením

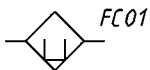

FC01 = filtr s aktivním uhlím

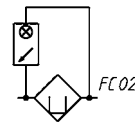

FC02 = filtr s aktivním uhlím s vizuálním indikátorem zanesení

PŘÍKLAD KÓDOVÁNÍ

MX	2	-	1/2	-	FCA	1	-	LH
-----------	----------	---	------------	---	------------	----------	---	-----------

MX	ŘADA
2	VELIKOST: 2 = G3/8 – G1/2 – G3/4 3 = G3/4 – G1
1/2	PORT: 1/2 = G1/2 3/4 = G3/4 1 = G1
FCA	FILTR S AKTIVNÍM UHLÍM
1	VIZUÁLNÍ INDIKÁTOR ZANESENÍ: = není osazen 1 = je osazen
LH	SMĚR PROUDĚNÍ: = zleva doprava (standardní) LH = zprava doleva

Pro informace o sestavení jednotlivých komponent s upevňovacími přírubami nebo montáži na stěnu viz kapitola „Sestavený set FRL řady MX“

Tlakové regulátory řady MX

Porty MX2: G3/8, G1/2, G3/4 – porty MX3: G3/4, G1

Porty základové desky: G1/2 (pouze MX2)

Modulární – k dispozici s vestavěnými manometry nebo porty pro manometry

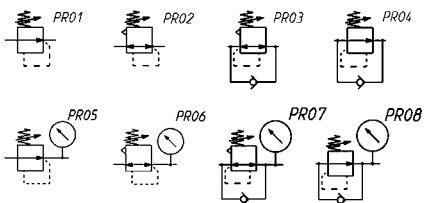

- PR01 = regulátor bez sekundárního odvětrání
- PR02 = regulátor se sekundárním odvětráním
- PR03 = regulátor se sekundárním odvětráním a přepouštěcím ventilem
- PR04 = regulátor bez sekundárního odvětrání s přepouštěcím ventilem
- PR05 = regulátor bez sekundárního odvětrání a s manometrem
- PR06 = regulátor se sekundárním odvětráním a manometrem
- PR07 = regulátor se sekundárním odvětráním, přepouštěcím ventilem a manometrem
- PR08 = reg. bez sekundárního odvětrání s přepouštěcím ventilem a manometrem

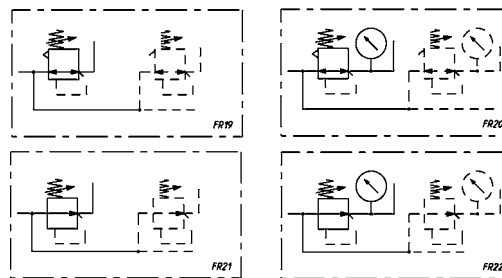

- FR19 = reg. základové desky se sekundárním odvětráním a bez manometru
- FR20 = reg. základové desky se sekundárním odvětráním a manometrem
- FR21 = reg. základové desky bez sekundárního odvětrání a manometru
- FR22 = reg. základové desky bez sekundárního odvětrání a s manometrem

PŘÍKLAD KÓDOVÁNÍ

MX	2	-	3/8	-	R	0	0	4	-	LH
-----------	----------	----------	------------	----------	----------	----------	----------	----------	----------	-----------

MX	ŘADA
2	VELIKOST: 2 = G3/8 – G1/2 – G3/4 3 = G3/4 – G1
3/8	PORTY: 3/8 = G3/8 1/2 = G1/2 3/4 = G3/4 1 = G1
R	TYP REGULÁTORU: R = tlakový regulátor M = tlakový regulátor základové desky (pouze MX2 – G1/2)
0	PROVOZNÍ TLAK (1 bar = 14,5 psi): 0 = 0,5–10 bar (standardní) 4 = 0,5–4 bar 7 = 0,5–7 bar (pouze MX2)
0	TYP KONSTRUKCE: 0 = se sekundárním odvětráním (standardní) 1 = bez sekundárního odvětrání 2 = se sekundárním odvětráním, s přepouštěcím ventilem (pouze regulátor) 3 = bez sekundárního odvětrání, s přepouštěcím ventilem (pouze regulátor)
4	MANOMETR: 0 = bez manometru (se závitovým otvorem pro manometry) 2 = s vestavěným manometrem 0–6 a pracovním tlakem 0,5–4 bar 3 = s vestavěným manometrem 0–10 a pracovním tlakem 0,5–7 bar (pouze MX2) 4 = s vestavěným manometrem 0–12 a pracovním tlakem 0,5–10 bar (standardní)
LH	SMĚR PROUDĚNÍ: = zleva doprava (standardní) LH = zprava doleva

Pro informace o sestavení jednotlivých komponent s upevňovacími přírubami nebo montáži na stěnu viz kapitola „Sestavený set FRL řady MX“

Řada MX, pneumatické tlakové regulátory s řídicí jednotkou

Nové

Porty: G3/8, G1/2, G3/4

Modulární – k dispozici s vestavěnými manometry nebo porty pro manometry

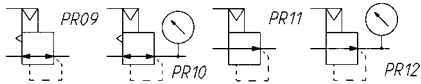

PR09 = regulátor se sekundárním odvětráním
PR10 = regulátor se sekundárním odvětráním a manometrem
PR11 = regulátor bez sekundárního odvětrání
PR12 = regulátor bez sekundárního odvětrání a s manometrem

PŘÍKLAD KÓDOVÁNÍ

MX 2 - 1/2 - R CP 0 0 4 - LH

MX	ŘADA
2	VELIKOST: 2 = G3/8 - G1/2 - G3/4
1/2	PORTY: 3/8 = G3/8 1/2 = G1/2 3/4 = G3/4
R	TYP REGULÁTORU: R = tlakový regulátor
CP	TYP PŘÍKAZU / ŘÍDÍCÍHO SIGNÁLU: CP = pneumatický řídicí signál
0	PROVOZNÍ TLAK: 0 = 0,5-10 bar
0	TYP KONSTRUKCE: 0 = se sekundárním odvětráním (standardní) 1 = bez sekundárního odvětrání
4	MANOMETR: 0 = bez manometru (se závitovým otvorem pro manometry) 4 = s vestavěným manometrem 0-12 a pracovním tlakem 0,5-10 bar (standardní)
LH	SMĚR PROUDĚNÍ: = zleva doprava (standardní) LH = zprava doleva

Pro informace o sestavení jednoho dílu s upevňovacími přírubami nebo o montáži na stěnu viz kapitola „Sestavený set FRL řady MX“

Přimazávací jednotky řady MX

Porty MX2: G3/8, G1/2, G3/4 – porty MX3: G3/4, G1

Modulární

Nádoba s technopolymerovým krytem a bajonetovým uchycením

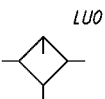

LU0 = přimazávací jednotka

PŘÍKLAD KÓDOVÁNÍ

MX 2 - 1/2 - L 00 - LH

MX	ŘADA
2	VELIKOST: 2 = G3/8 - G1/2 - G3/4 3 = G3/4 - G1
1/2	PORT: 1/2 = G1/2 3/4 = G3/4 1 = G1
L	PŘIMAZÁVACÍ JEDNOTKA
00	TYP KONSTRUKCE: 00 = olejová mlha
LH	SMĚR PROUDĚNÍ: = zleva doprava (standardní) LH = zprava doleva

Pro informace o sestavení jednoho dílu s upevňovacími přírubami nebo o montáži na stěnu viz kapitola „Sestavený set FRL řady MX“

Regulátory s filtrem řady MX

Porty MX2: G3/8, G1/2, G3/4 – porty MX3: G3/4, G1

Modulární

Nádoba s technopolymerovým krytem a bajonetovým uchycením

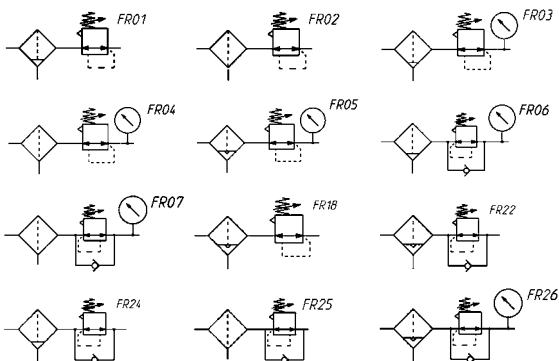

- FR01 = filtr – reg. se sekundárním odvětráním a ručním/poloautomatickým vypouštěním
 FR02 = filtr – reg. se sekundárním odvětráním a přímým odvětráním
 FR03 = filtr – reg. se sekundárním odvětráním, manometrem a ručním/poloautomatickým vypouštěním
 FR04 = filtr – reg. se sekundárním odvětráním, manometrem a přímým odvětráním
 FR05 = filtr – reg. se sekundárním odvětráním, manometrem a automatickým vypouštěním
 FR06 = filtr – reg. se sekundárním odvětráním, manometrem, ručním/poloautomatickým vypouštěním a přepouštěcím ventilem
 FR07 = filtr – reg. se sek. odvětráním, manometrem, přímým odvětráním a přepouštěcím ventilem
 FR18 = filtr – reg. se sekundárním odvětráním a automatickým vypouštěním
 FR22 = filtr – reg. bez sekundárního odvětrání, s manometrem, automatickým odtlakovacím vypouštěním a přepouštěcím ventilem
 FR24 = filtr – reg. se sek. odvětráním a ruč./poloautom. vypouštěním a přepouštěcím ventilem
 FR25 = filtr – reg. se sekundárním odvětráním, přímým odvětráním a přepouštěcím ventilem
 FR26 = filtr – reg. bez sekundárního odvětrání, s automatickým odtlakovacím vypouštěním a přepouštěcím ventilem



PŘÍKLAD KÓDOVÁNÍ

MX	2	-	1/2	-	FR	0	0	0	4	-	LH
-----------	----------	----------	------------	----------	-----------	----------	----------	----------	----------	----------	-----------

MX	ŘADA
2	VELIKOST: 2 = G3/8 – G1/2 – G3/4 3 = G3/4 – G1
1/2	PORT: 3/8 = G3/8 1/2 = G1/2 3/4 = G3/4 1 = G1
FR	REGULÁTOR S FILTREM
0	STUPEŇ FILTRACE S TYPEM KONSTRUKCE: 0 = 25 µm se sekundárním odvětráním (standardní) 1 = 5 µm se sekundárním odvětráním 2 = 25 µm bez sekundárního odvětrání (pouze s poloautomatickým/ručním vypouštěním) 3 = 5 µm bez sekundárního odvětrání (pouze s poloautomatickým/ručním vypouštěním) 4 = 25 µm se sekundárním odvětráním a přepouštěcím ventilem 5 = 5 µm se sekundárním odvětráním a přepouštěcím ventilem 6 = 25 µm bez sekundárního odvětrání, s přepouštěcím ventilem 7 = 5 µm bez sekundárního odvětrání, s přepouštěcím ventilem
0	VYPOUŠTĚNÍ KONDENZÁTU: 0 = poloautomatické ruční vypouštění (standardní – pouze pro polymerovou nádobu) 3 = automatické vypouštění 5 = odtlakovací vypouštěcí ventil, chráněný (pouze pro polymerovou nádobu) 8 = bez vypouštění, s portem G1/8
0	PROVOZNÍ TLAK: 0 = 0,5–10 bar (standardní) 4 = 0,5–4 bar 7 = 0,5–7 bar (pouze MX2)
4	MANOMETR: 0 = bez manometru (se závitovým otvorem) 2 = s vestavěným manometrem 0–6 a pracovním tlakem 0,5–4 bar 3 = s vestavěným manometrem 0–10 a pracovním tlakem 0,5–7 bar (pouze MX2) 4 = s vestavěným manometrem 0–12 a pracovním tlakem 0,5–10 bar (standardní)
LH	SMĚR PROUDĚNÍ: = zleva doprava (standardní) LH = zprava doleva

Pro informace o sestavení jednotlivých komponent s upevňovacími přírubami nebo montáži na stěnu viz kapitola „Sestavený set FRL řady MX“

3/2cestné uzavírací ventily řady MX

Porty MX2: G3/8, G1/2, G3/4 – porty MX3: G3/4, G1

Modulární

Ovládání ruční, elektropneumatické, řídicím signálem a pneumatické

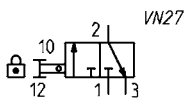

VN27 = uzamykatelný bistabilní ruční ventil 3/2

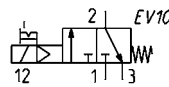

EV10 = elektromagnetický ventil, 3/2 NC, monostabilní, s bistabilním ručním ovládním

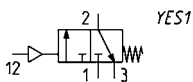

AN01 = pneumaticky ovládaný ventil, 3/2, monostabilní, mechanická pružina

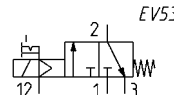

EV53 = elektromagnetický ventil, 3/2, monostabilní, řídicí jednotka cívky se samostatným přívodem vzduchu a bistabilním ručním ovládním

PŘÍKLAD KÓDOVÁNÍ

MX	2	-	3/8	-	V	01	-	LH
-----------	----------	----------	------------	----------	----------	-----------	----------	-----------

MX	ŘADA
2	VELIKOST: 2 = G3/8 – G1/2 – G3/4 3 = G3/4 – G1
3/8	PORT: 3/8 = G3/8 1/2 = G1/2 3/4 = G3/4 1 = G1
V	3/2CESTNÝ VENTIL
01	TYP KONSTRUKCE: 01 = uzamykatelné ruční ovládní 16 = elektropneumatické ovládní 17 = ovládní řídicím signálem 36 = pneumatické ovládní
LH	SMĚR PROUDĚNÍ: = zleva doprava (standardní) LH = zprava doleva

Pro informace o sestavení jednotlivých komponent s upevňovacími přírubami nebo montáži na stěnu viz kapitola „Sestavený set FRL řady MX“

Řada MX SAFEMAX, 3/2cestné rychloodvzdušňovací pojistné ventily

Nové

Porty: G1/2

» Podle směrnice
o strojních zařízeních
2006/42/CE

Dosažitelná úroveň výkonu (PL)	jednoduchá verze: kategorie 2, PLd dvojitá verze: kategorie 4, Ple
B10d	2 000 000 cyklů

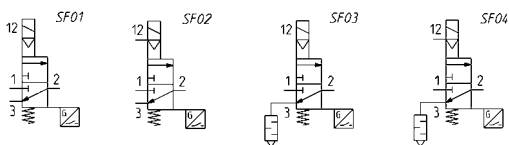

SF01 = elektromagnetický ventil SAFE, jednoduchý ventil, int. řídicí jednotka
 SF02 = elektromagnetický ventil SAFE, jednoduchý ventil, ext. řídicí jednotka
 SF03 = elektromagnetický ventil SAFE, jednoduchý ventil, int. řídicí jednotka s tlumičem
 SF04 = elektromagnetický ventil SAFE, jednoduchý ventil, ext. řídicí jednotka s tlumičem

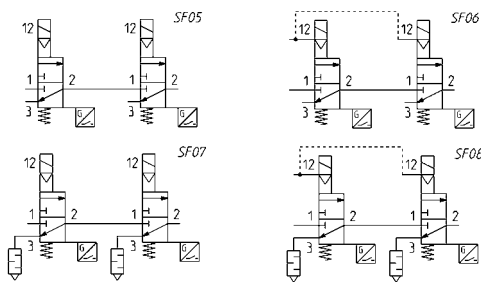

SF05 = elektromagnetický ventil SAFE, dvojitý ventil, int. řídicí jednotka
 SF06 = elektromagnetický ventil SAFE, dvojitý ventil, ext. řídicí jednotka
 SF07 = elektromagnetický ventil SAFE, dvojitý ventil, int. řídicí jednotka s tlumičem
 SF08 = elektromagnetický ventil SAFE, dvojitý ventil, ext. řídicí jednotka s tlumičem

PŘÍKLAD KÓDOVÁNÍ JEDNODUCHÉHO VENTILU

MX	2	-	1/2	-	V	16	2	0	A	B	-	KK	-	LH
-----------	----------	----------	------------	----------	----------	-----------	----------	----------	----------	----------	----------	-----------	----------	-----------

MX	ŘADA
2	VELIKOST
1/2	PORT 1/2 = G1/2
V	KOMPONENTA V = 3/2cestný ventil
16	KONSTRUKCE 16 = interní řídicí signál 17 = externí řídicí signál
2	KANÁL 2 = jednoduchý
0	PŘÍSLUŠENSTVÍ 0 = bez tlumiče 1 = s tlumičem
A	SNÍMAČ A = UL snímač, 2m kabel B = UL snímač, 5m kabel C = ATEX snímač, 2m kabel D = ATEX snímač, 5m kabel E = CE snímač, konektor M8, kabel 300 mm
B	VERZE A = Atex B = UL C = CE snímač a verze musí odpovídat stejné normě/směrnici AB, BB - CA, DA - EC
KK	MONTÁŽ = bez montážního příslušenství HH = stranové rychloupínací svorky a příruby JJ = stranové rychloupínací svorky, šroub pro ukotvení na stěnu a příruby KK = stranové rychloupínací svorky, konzoly pro ukotvení na stěnu a příruby
LH	SMĚR PROUDĚNÍ = zleva doprava (standardní) LH = zprava doleva

PŘÍKLAD KÓDOVÁNÍ DVOJITÉHO VENTILU

MX	2	-	1/2	-	V	16	4	0	A	B	-	KK	-	LH
-----------	----------	----------	------------	----------	----------	-----------	----------	----------	----------	----------	----------	-----------	----------	-----------

MX	ŘADA
2	VELIKOST
1/2	PORT 1/2 = G1/2
V	KOMPONENTA V = 3/2cestný ventil
16	KONSTRUKCE 16 = interní řídicí signál 17 = externí řídicí signál
4	KANÁL 4 = dvojitý
0	PŘÍSLUŠENSTVÍ 0 = bez tlumiče 1 = s tlumičem
A	SNÍMAČ A = UL snímač, 2m kabel B = UL snímač, 5m kabel C = ATEX snímač, 2m kabel D = ATEX snímač, 5m kabel E = CE snímač, konektor M8, kabel 300 mm
B	VERZE A = Atex B = UL C = CE snímač a verze musí odpovídat stejné normě/směrnici AB, BB - CA, DA - EC
KK	MONTÁŽ = bez montážního příslušenství Z = centrální stěnová svorka Y = centrální stěnová konzola HH = stranové rychloupínací svorky a příruby JJ = stranové rychloupínací svorky, šroub pro ukotvení na stěnu a příruby KK = stranové rychloupínací svorky, konzoly pro ukotvení na stěnu a příruby
LH	SMĚR PROUDĚNÍ = zleva doprava (standardní) LH = zprava doleva

Nové

Řada MX SAFEMAX, 3/2cestné rychlo odvzdušňovací ventily s pomalým náběhem tlaku

Porty: G1/2

» Podle směrnice
o strojních zařízeních
2006/42/CE

Dosažitelná úroveň výkonu (PL) jednoduchá verze: kategorie 2, PLd dvojitá verze: kategorie 4, Ple
B10d 2 000 000 cyklů

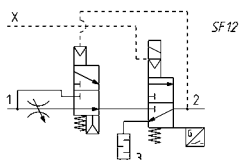
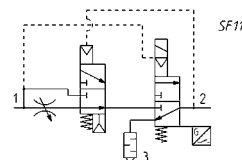
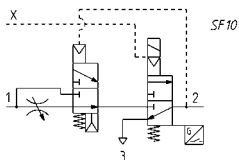
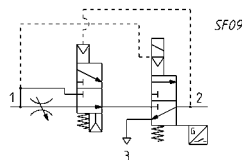

SF09 = elektromagnetický ventil SAFE, jednoduchý ventil, int. řídicí jednotka s ventilem pro pomalý náběh tlaku
SF10 = elektromagnetický ventil SAFE, jednoduchý ventil, ext. řídicí jednotka s ventilem pro pomalý náběh tlaku
SF11 = solenoidový ventil SAFE, jednoduchý ventil, int. řídicí jednotka s tlumičem a ventilem pro pomalý náběh tlaku
SF12 = elektromagnetický ventil SAFE, jednoduchý ventil, rozšířená řídicí jednotka s tlumičem a ventilem pro pomalý náběh tlaku

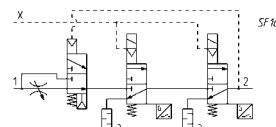
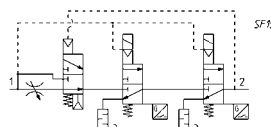
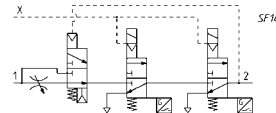
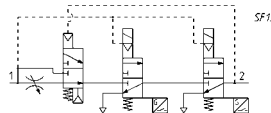

SF13 = elektromagnetický ventil SAFE, dvojitý ventil, int. řídicí jednotka s ventilem pro pomalý náběh tlaku
SF14 = elektromagnetický ventil SAFE, dvojitý ventil, ext. řídicí jednotka s ventilem pro pomalý náběh tlaku
SF15 = elektromagnetický ventil SAFE, dvojitý ventil, int. řídicí jednotka s tlumičem a ventilem pro pomalý náběh tlaku
SF16 = elektromagnetický ventil SAFE, dvojitý ventil, ext. řídicí jednotka s tlumičem a ventilem pro pomalý náběh tlaku

PŘÍKLAD KÓDOVÁNÍ JEDNODUCHÉHO VENTILU

MX	2	-	1/2	-	V	18	2	0	A	B	-	KK	-	LH
-----------	----------	----------	------------	----------	----------	-----------	----------	----------	----------	----------	----------	-----------	----------	-----------

MX	ŘADA
2	VELIKOST
1/2	PORT 1/2 = G1/2
V	KOMPONENTA V = 3/2cestný ventil
18	KONSTRUKCE 18 = interní řídicí signál s ventilem pro pomalý náběh tlaku 19 = externí řídicí signál s ventilem pro pomalý náběh tlaku
2	KANÁL 2 = jednoduchý
0	PŘÍSLUŠENSTVÍ 0 = bez tlumiče 1 = s tlumičem
A	SNÍMAČ A = UL snímač, 2m kabel B = UL snímač, 5m kabel C = ATEX snímač, 2m kabel D = ATEX snímač, 5m kabel E = CE snímač, konektor M8, kabel 300 mm
B	VERZE A = Atex B = UL C = CE snímač a verze musí odpovídat stejné normě/směrnici AB, BB – CA, DA – EC
KK	MONTÁŽ = bez montážního příslušenství Z = středové stěnové svorky Y = středové stěnové konzoly HH = stranové rychloupínací svorky a příruby JJ = stranové rychloupínací svorky, šroub pro ukotvení na stěnu a příruby KK = stranové rychloupínací svorky, konzoly pro ukotvení na stěnu a příruby
LH	SMĚR PROUDĚNÍ = zleva doprava (standardní) LH = zprava doleva

PŘÍKLAD KÓDOVÁNÍ DVOJITÉHO VENTILU

MX	2	-	1/2	-	V	18	4	0	A	B	-	KK	-	LH
-----------	----------	----------	------------	----------	----------	-----------	----------	----------	----------	----------	----------	-----------	----------	-----------

MX	ŘADA
2	VELIKOST
1/2	PORT 1/2 = G1/2
V	KOMPONENTA V = 3/2cestný ventil
18	KONSTRUKCE 18 = interní řídicí signál s ventilem pro pomalý náběh tlaku 19 = externí řídicí signál s ventilem pro pomalý náběh tlaku
4	KANÁL 4 = dvojitý
0	PŘÍSLUŠENSTVÍ 0 = bez tlumiče 1 = s tlumičem
A	SNÍMAČ A = UL snímač, 2m kabel B = UL snímač, 5m kabel C = ATEX snímač, 2m kabel D = ATEX snímač, 5m kabel E = CE snímač, konektor M8, kabel 300 mm
B	VERZE A = Atex B = UL C = CE snímač a verze musí odpovídat stejné normě/směrnici AB, BB – CA, DA – EC
KK	MONTÁŽ = bez montážního příslušenství Z = středové stěnové svorky Y = středové stěnové konzoly HH = stranové rychloupínací svorky a příruby JJ = stranové rychloupínací svorky, šroub pro ukotvení na stěnu a příruby KK = stranové rychloupínací svorky, konzoly pro ukotvení na stěnu a příruby
LH	SMĚR PROUDĚNÍ = zleva doprava (standardní) LH = zprava doleva

Ventily s pomalým náběhem tlaku řady MX

Porty MX2: G3/8, G1/2, G3/4 – porty MX3: G3/4, G1
Modulární

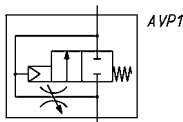

AVP1 = ventil s pomalým náběhem tlaku

PŘÍKLAD KÓDOVÁNÍ

MX	2	-	3/8	-	AV	-	LH
-----------	----------	----------	------------	----------	-----------	----------	-----------

MX	ŘADA
2	VELIKOST: 2 = G3/8 – G1/2 – G3/4 3 = G3/4 – G1
3/8	PORT: 3/8 = G3/8 1/2 = G1/2 3/4 = G3/4 1 = G1
AV	VENTIL S POMALÝM NÁBĚHEM TLAKU
LH	SMĚR PROUDĚNÍ: = zleva doprava (standardní) LH = zprava doleva

Pro informace o sestavení jednoho dílu s upevňovacími přírubami nebo o montáži na stěnu viz kapitola „Sestavený set FRL řady MX“

Rozbočovací bloky řady MX

Port MX2: G1/2 – port MX3: G1
Modulární

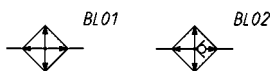

BL01 = rozbočovací blok
BL02 = rozbočovací blok s VNR

PŘÍKLAD KÓDOVÁNÍ

MX	2	-	1/2	-	B	00	-	LH
-----------	----------	----------	------------	----------	----------	-----------	----------	-----------

MX	ŘADA
2	VELIKOST: 2 = G1/2 3 = G1
1/2	PORT: 2 = G1/2 3 = G1
B	ROZBOČOVACÍ BLOK
00	TYP KONSTRUKCE: 00 = bez zpětného ventilu (standardní) 01 = se zpětným ventilem 02 = bez zpětného ventilu, se sedlem s dvojitým O-kroužkem
LH	SMĚR PROUDĚNÍ: = zleva doprava (standardní) LH = zprava doleva

Pro informace o sestavení jednoho dílu s upevňovacími přírubami nebo o montáži na stěnu viz kapitola „Sestavený set FRL řady MX“

Příslušenství pro řadu MX

Sada pro rychlou montáž Mod. MX2-... a MX3...

Sada MX2-X obsahuje:
1 rychloupínací svorka, 1 O-kroužek OR 3125*,
2 šestihranné matice M5, 2 šrouby M5×69.
Sada MX2-Z obsahuje:
1 rychloupínací svorka, 1 O-kroužek OR 3125*,
1 šestihranná matice M5, 1 šroub M5×69,
1 šroub M5×85 pro upevnění na stěnu.
*Ize objednat samostatně (kód. 160-39-11/19)

Sada MX3-X obsahuje:
1 rychloupínací svorka, 1 O-kroužek OR 38×2,8**,
2 čtyřhranné matice M6, 2 šrouby M6×75.
Sada MX3-Z obsahuje:
1 rychloupínací svorka, 1 O-kroužek OR 38×2,8**,
1 čtyřhranná matice M6, 1 šroub M6×75,
1 šroub M6×90 pro upevnění na stěnu.
**Ize objednat samostatně (OR 38×2,8 z NBR)

Materiály: technopolymerová svorka, O-kroužek z NBR, pozinkované ocelové matice a šrouby.

Mod.
MX2-X
MX2-Z
MX3-X
MX3-Z



Viz montážní schéma v oddílu „Sestavený set FRL řady MX“

Sada rychloupínacích svorek s držáky pro upevnění na stěnu – velikost 2

Sada MX2-Y obsahuje:
1 rychloupínací svorka pro ukotvení na stěnu, 1 O-kroužek OR 3125**,
2 šestihranné matice, 2 šrouby M5×69.
**Ize objednat samostatně (kód. 160-39-11/19)

Materiály: technopolymerová svorka, O-kroužek z NBR, pozinkované ocelové matice a šrouby.

Mod.
MX2-Y



Viz montážní schéma v oddílu „Sestavený set FRL řady MX“

Sada rychloupínacích svorek s držáky pro upevnění na stěnu – velikost 3

Sada MX3-Y obsahuje:
1 rychloupínací svorka pro ukotvení na stěnu,
1 O-kroužek 38×2,8**,
2 čtyřhranné matice M6, 2 šrouby M6×75
**Ize objednat i samostatně (OR 38×2,8 z NBR)

Materiály: technopolymerová svorka, O-kroužek z NBR, pozinkované ocelové matice a šrouby.

Mod.
MMX3-Y



Viz montážní schéma v oddílu „Sestavený set FRL řady MX“

Koncové desky terminálu (IN/OUT)

Sada obsahuje:
- 1 příruba na VSTUPNÍ straně
- 1 příruba na VÝSTUPNÍ straně

Materiály: lakované hliníkové příruby.

Mod.
MX2-3/8-FL
MX2-1/2-FL
MX2-3/4-FL
MX3-3/4-FL
MX3-1-FL

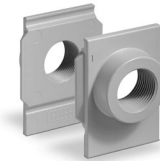

Upevňovací držák pro regulátory

Sada se dodává s 1 pozinkovaným ocelovým držákem

Mod.
MX2-S
MX3-S



Sada rychloupínacích svorek + příruby

Mod.
MX2-1/2-HH
MX2-1/2-JJ
MX2-3/4-HH
MX2-3/8-JJ
MX2-1/2-JJ
MX2-3/4-JJ
MX3-3/4-HH
MX3-1-HH
MX3-3/4-JJ
MX3-1-JJ

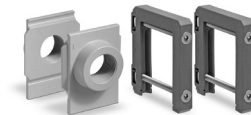

Sada rychloupínacích svorek s držáky pro upevnění na stěnu + příruby

Mod.
MX2-3/8-KK
MX2-1/2-KK
MX2-3/4-KK
MX3-3/4-KK
MX3-1-KK

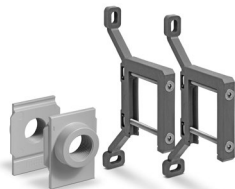

Blok pro upevnění manometru

Sada obsahuje:
1 blok
1 zátku
2 šrouby
1 těsnění

Mod.
MX2-R26/1-P
MX3-R26/1-P



Vestavěný manometr MX

Sada obsahuje:
1 manometr
1 těsnění
2 šrouby

Mod.
MX3-R30/W-P
MX3-R31/W-P
MX3-R32/W-P
MX3-R33/W-P



O-kroužek pro sestavení

Mod.
160-39-11/19
OR 38×2,8 z NBR



Sestavený set FRL řady MX

Porty MX2: G3/8, G1/2, G3/4 – porty MX3: G3/4, G1
Sestavení pomocí rychloupínacích svorek



KONFIGURACE SESTAVENÝCH SETŮ ŘADY MX

PRO KONFIGURACI SESTAVENÝCH SETŮ ŘADY MX POUŽIJTE NÍŽE UVEDENÝ PŘÍKLAD A ODPOVÍDAJÍCÍ VYSVĚTLIVKY NA NÁSLEDUJÍCÍ STRANĚ.

Konfigurace sestaveného setu na obrázku níže:
MX2-3/8-V01+A32XF00XR004YL00XV16-KK

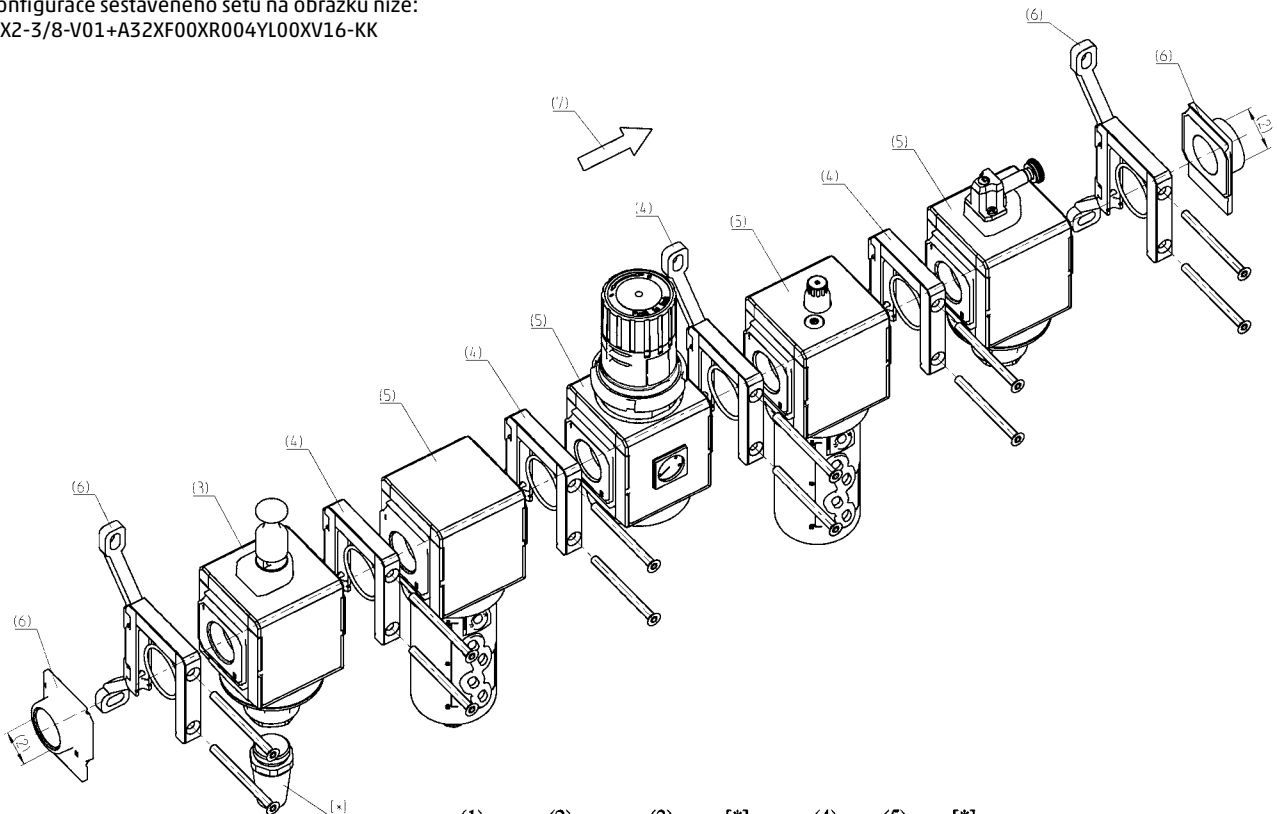

	(1)	(2)	(3)	[*]	(4)	(5)	[*]
MX	2	3/8	V01	+A32	X	F00	

n_x

X	R004
Y	L00

X	V16	(6)	[**]	(7)
		KK		

KONFIGURÁTOR SESTAVENÝCH SETŮ ŘADY MX

MX	2	-	3/8	-	V01	X	F00	-	KK	-	LH
MX					ŘADA						
2	(1)				VELIKOST: 2 = G3/8 - G1/2 - G3/4 3 = G3/4 - G1						
-											
3/8	(2)				VSTUPNÍ/VÝSTUPNÍ ZÁVITY: 3/8 = G3/8 1/2 = G1/2 3/4 = G3/4 1 = G1						
-											
V01	(3)				MODUL + [*] (konfiguraci modulů naleznete na stránkách jednotlivých komponent): F... = Filtr FC... = Koalescenční filtr FCA... = Filtr s aktivním uhlím R... = Tlakový regulátor L... = Přimazávací jednotka FR... = Regulátor s filtrem V... = Uzavírací ventil AV... = Ventil s pomalým náběhem tlaku B... = Rozbočovací blok (MX2: Pouze G1/2 - MX3: Pouze G1)						
	[*]				Ke každému jednotlivému modulu lze přidat následující PŘÍSLUŠENSTVÍ: REGULÁTOR A REGULÁTOR S FILTREM MX2 +A56 = M053-P06 (manometr) +A57 = M053-P10 (manometr) +A58 = M063-P12 (manometr) UZAVÍRACÍ VENTIL MX2 +A30 = 2901 1/2", (tlumič) +A31 = 2921 1/2", (tlumič) +A32 = 2931 1/2", (tlumič) +A33 = 2938 1/2", (tlumič) VENTIL S POMALÝM NÁBĚHEM TLAKU +A00 = PM11-NA (tlakový spínač, normálně otevřený) +A01 = PM11-NC (tlakový spínač, normálně zavřený) ROZBOČOVACÍ BLOK MX2 +A08 = PM11-NA (tlakový spínač, normálně otevřený) se šroubením pro upevnění na modul +A09 = PM11-NC (tlakový spínač, normálně zavřený) se šroubením pro upevnění na modul +A03 = PM11-SC se šroubením pro upevnění na modul Příklad: MX2-3/8-V01+A32XF00-KK-LH						
X	(4)				PŘIPOJENÍ MODULŮ X = sada rychloupínacích svorek Z = sada rychloupínacích svorek s upevňovacím šroubem na stěnu Y = sada rychloupínacích svorek s upevňovacími konzolami na stěnu						
F00	(5) + [*]				viz MODUL (3)						
-											
KK	(6)				PŘIPOJENÍ K TERMINÁLU + [**] = bez připojení k terminálu HH = č. 1 sada rychloupínacích svorek s přírubami (VSTUP/VÝSTUP) JJ = č. 1 sada rychloupínacích svorek s upevňovacími šrouby do zdi + příruby (VSTUP/VÝSTUP) KK = č. 1 sada rychloupínacích svorek s upevňovacími držáky do zdi + příruby (VSTUP/VÝSTUP)						
	[**]				UKOTVENÍ NA STĚNU: REGULÁTOR a REGULÁTOR S FILTREM S = držák (pouze se svorkami Mod. X nebo HH) Příklady kódů: MX3-1-R..XV.-S; MX3-1-R..XV.-HSH						
-											
LH	(7)				SMĚR PROUDĚNÍ: = zleva doprava (standardní) LH = zprava doleva						
	(4) + (5) + [*]				OPAKOVATELNÁ KOMBINACE pro počet opakování „n“						

Filtry řady MC

Porty G1/4, G3/8 a G1/2

Modulární

Kovová nádoba a bajonetové uchycení

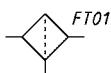

FT01

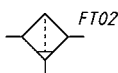

FT02

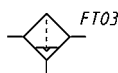

FT03

FT01 = filtr bez vypouštění se závitovým otvorem
 FT02 = filtr s poloautomatickým ručním vypouštěním
 FT03 = filtr s automatickým vypouštěním

PŘÍKLAD KÓDOVÁNÍ

MC	2	02	-	F	0	0
----	---	----	---	---	---	---

MC	ŘADA
2	VELIKOST: 1 = G1/4 2 = G3/8 - G1/2
02	PORTY: 04 = G1/4 38 = G3/8 02 = G1/2
F	FILTR
0	STUPEŇ FILTRACE: 0 = 25 µm (standardní) 1 = 5 µm
0	VYPOUŠTĚNÍ KONDENZÁTU: 0 = normální - poloautomatické (standardní) 3 = automatické vypouštění (pouze pro G3/8 a G1/2) 4 = odtlakování (pouze G1/4) 5 = odtlakování, chráněné 8 = bez vypouštění, port 1/8

Koalescenční filtry řady MC

Porty G1/4, G3/8 a G1/2

Modulární

Kovová nádoba a bajonetové uchycení

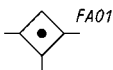

FA01

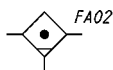

FA02

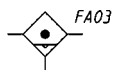

FA03

FA01 = koalescenční filtr bez vypouštění se závitovým otvorem
 FA02 = koalescenční filtr s poloautomatickým ručním vypouštěním
 FA03 = koalescenční filtr s automatickým vypouštěním

PŘÍKLAD KÓDOVÁNÍ

MC	2	02	-	F	B	0
----	---	----	---	---	---	---

MC	ŘADA
2	VELIKOST: 1 = G1/4 2 = G3/8 - G1/2
02	PORTY: 04 = G1/4 38 = G3/8 02 = G1/2
F	FILTR
B	STUPEŇ FILTRACE: B = 0,01 µm
0	VYPOUŠTĚNÍ KONDENZÁTU: 0 = ruční - poloautomatické 3 = automatické (pouze pro G3/8 a G1/2) 4 = odtlakování (pouze G1/4) 5 = odtlakování, chráněné 8 = bez vypouštění, port 1/8

Filtry s aktivním uhlím řady MC

Nové

Porty: G1/4, G3/8 a G1/2
Modulární
Kovová nádoba a bajonetové uchycení



FC01 = absorpční funkce bez otvoru nádoby

PŘÍKLAD KÓDOVÁNÍ

MC	2	02	-	F	CA
MC	ŘADA				
2	VELIKOST: 1 = G1/4 2 = G3/8 - G1/2				
02	PORTY: 04 = G1/4 38 = G3/8 02 = G1/2				
F	FILTR				
CA	CA = aktivní uhlí				

Tlakové regulátory v základové desce řady MC

Porty G1/4, G3/8 a G1/2
Modulární

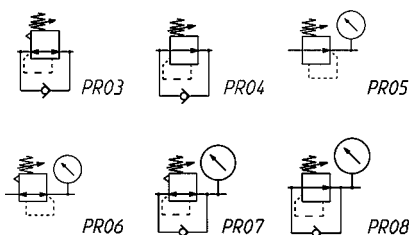

PR03 = regulátor se sekundárním odvětráním a přeř
PR04 = regulátor bez sekundárního odvětrání a s přeř
PR05 = regulátor bez sekundárního odvětrání a s manometrem
PR06 = regulátor se sekundárním odvětráním a manometrem
PR07 = regulátor se sekundárním odvětráním, přepouštěcím ventilem a manometrem
PR08 = regulátor bez sekundárního odvětrání s přepouštěcím ventilem a manometrem

PŘÍKLAD KÓDOVÁNÍ

MC	2	02	-	R	T	0	2	-	VS	-	■	-	●
----	---	----	---	---	---	---	---	---	----	---	---	---	---

MC	ŘADA
2	VELIKOST: 1 = G1/4 2 = G3/8 - G1/2
02	PORTY: 04 = G1/4 38 = G3/8 02 = G1/2
R	REGULÁTOR
T	PRACOVNÍ TLAK 0 = 0,5-10 bar (standardní) 1 = 0,5-4 bar 2 = 0,5-2 bar (pouze G1/4) 7 = 0,5-7 bar (pouze G1/4) T = kalibrováný* B = uzamčený*
0	KONSTRUKCE: 0 = samočinné sekundární odvětrání (standardní) 1 = bez sekundárního odvětrání 5 = přesné sekundární odvětrání
2	MANOMETR: ** = bez manometru (standardní) 1 = s manometrem 0-2,5, s pracovním tlakem 0,5-2 bar 2 = s manometrem 0-6, s pracovním tlakem 0,5-4 bar 3 = s manometrem 0-10, s pracovním tlakem 0,5-7 bar 4 = s manometrem 0-12, s pracovním tlakem 0,5-10 bar
VS	TYP REGULACE: = bez přepouštěcího ventilu (standard) VS = s přepouštěcím ventilem (pouze G1/4)
<p>*** POZNÁMKA: POKUD JE REGULÁTOR KALIBROVANÝ NEBO UZAMČENÝ, ZA PORTY PŘIDEJTE VSTUPNÍ TLAK „■“ A VÝSTUPNÍ TLAK „●“</p> <p>VSTUPNÍ TLAK: ■ = zadejte hodnotu PŘÍVODNÍHO tlaku VÝSTUPNÍ TLAK: ● = zadejte hodnotu VÝSTUPNÍHO tlaku pro UZAMČENÝ regulátor nebo maximální hodnotu NASTAVITELNÉHO tlaku pro KALIBROVANÝ regulátor</p> <p>Příklad kalibrování regulátoru se vstupním tlakem = 6,3 bar a výstupním tlakem = 4,5 bar Vyplňte číslo dílu: MC104-MT03-6.3-4.5</p> <p>**manometry jsou dodávány v demontovaném stavu pro velikost 1 manometru Mod. M043-P. pro manometr velikosti 2 Mod. M053-P.</p>	

Přimazávací jednotky řady MC

Porty G1/4, G3/8 a G1/2
Modulární
s kovovou nádobou a bajonetovým uchycením

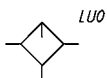

LU0 = přimazávací jednotka

PŘÍKLAD KÓDOVÁNÍ

MC	2	02	-	L	00
-----------	----------	-----------	----------	----------	-----------

M	ŘADA
2	VELIKOST 1 = G1/4 2 = G3/8 - G1/2
02	PORTY 04 = G1/4 38 = G3/8 02 = G1/2
L	PŘIMAZÁVACÍ JEDNOTKA
00	TYP KONSTRUKCE 00 = olejová mlha

Regulátory s filtrem řady MC

Porty G1/4, G3/8 a G1/2

Modulární

Kovová nádoba a bajonetové uchycení

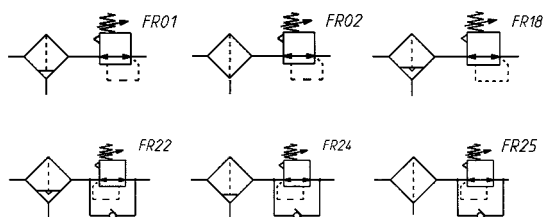

- FR01 = regulátor s filtrací se sekundárním odvětráním a ručním/ poloautomatickým odvětráním
- FR02 = regulátor s filtrací se sekundárním odvětráním a přímým vypouštěním
- FR18 = regulátor s filtrací se sekundárním odvětráním a automatickým vypouštěním
- FR22 = regulátor s filtrací bez sekundárního odvětrání, s manometrem, automatickým, s odtakovacím vypouštěcím a přepouštěcím ventilem
- FR24 = regulátor s filtrací se sekundárním odvětráním a ručním/ poloautomatickým vypouštěcím a přepouštěcím ventilem
- FR25 = regulátor s filtrací se sekundárním odvětráním, přímým odvětráním a přepouštěcím ventilem



PŘÍKLAD KÓDOVÁNÍ

MC	2	02	-	D	0	0	2	-	4	-	VS
-----------	----------	-----------	----------	----------	----------	----------	----------	----------	----------	----------	-----------

MC	ŘADA
2	VELIKOST: 1 = G1/4 2 = G3/8 - G1/2
02	PORTY: 04 = G1/4 38 = G3/8 02 = G1/2
D	REGULÁTOR S FILTREM
0	STUPEŇ FILTRACE: 0 = 25 µm (standardní) 1 = 5 µm
0	VYPOUŠTĚNÍ KONDENZÁTU: 0 = ruční poloautomatické, samočinné sekundární odvětrání 1 = ruční poloautomatické, bez sekundárního odvětrání 3 = automatické, samočinné sekundární odvětrání (pouze pro G3/8 a G1/2) 4 = odtakování, samočinné sekundární odvětrání (pouze G1/4) 5 = odtakování, chráněné, samočinné sekundární odvětrání 8 = bez vypouštění, port G1/8, samočinné sekundární odvětrání
2	MANOMETR: ** = bez manometru (standardní) 1 = s manometrem 0-2,5, s pracovním tlakem 0,5-2 bar 2 = s manometrem 0-6, s pracovním tlakem 0,5-4 bar 3 = s manometrem 0-10, s pracovním tlakem 0,5-7 bar 4 = s manometrem 0-12, s pracovním tlakem 0,5-10 bar
4	PRACOVNÍ TLAK = 0,5-10 2 = 0,5-2 (pouze G1/4) 4 = 0,5-4 7 = 0,5-7 (pouze G1/4)
VS	TYP REGULACE: = bez přepouštěcího ventilu (standardní) VS = s přepouštěcím ventilem (pouze G1/4)
**manometry jsou dodávány v demontovaném stavu pro velikost 1 manometru Mod. M043-P. pro manometr velikosti 2 Mod. M053-P.	

3/2cestné uzavírací ventily řady MC

Elektropneumatické, pneumatické a ruční provedení
Porty G1/4, G3/8 a G1/2
Modulární

Ovládací síla při 6 bar :
- MC104-V01 = 29 N
- MC238-V01 = 31 N
- MC202-V01 = 31 N

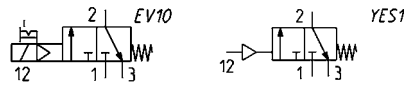
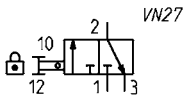

EV10 = elektromagnetický ventil 3/2 NC, monostabilní, s bistabilním ručním ovládním
YES1 = pneumaticky ovládaný ventil, 3/2, monostabilní, mechanická pružina

PŘÍKLAD KÓDOVÁNÍ

MC	2	02	-	V	16
MC	ŘADA				
2	VELIKOST: 1 = G1/4 2 = G3/8 - G1/2				
02	PORTY: 04 = G1/4 38 = G3/8 02 = G1/2				
V	3/2CESTNÝ VENTIL				
16	TYP KONSTRUKCE: 16 = elektropneumatický 36 = pneumatický 01 = manuální ventil (ruční ovládní)				

Ventily s pomalým náběhem tlaku řady MC

Porty G1/4, G3/8 a G1/2
Modulární

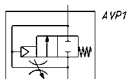

AVP1 = ventil s pomalým náběhem tlaku

PŘÍKLAD KÓDOVÁNÍ

MC	2	02	-	AV
-----------	----------	-----------	----------	-----------

MC	ŘADA
2	VELIKOST: 1 = G1/4 2 = G3/8 - G1/2
02	PORTY: 04 = G1/4 38 = G3/8 02 = G1/2
AV	AV = VENTIL S POMALÝM NÁBĚHEM TLAKU

Rozbočovací bloky řady MC

Porty G1/4 a G1/2
Modulární

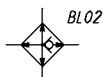

BL01 = rozbočovací blok
BL02 = rozbočovací blok s VNR

PŘÍKLAD KÓDOVÁNÍ

MC	2	-	B	-	VNR
-----------	----------	----------	----------	----------	------------

MC	ŘADA
2	VELIKOST: 1 = G1/4 2 = G1/2
B	ROZBOČOVACÍ BLOK
VNR	VERZE: = standardní VNR = včetně zpětného ventilu

Příslušenství pro řadu MC

Koncové desky terminálu (sada A)

Sada MC104-FL obsahuje: 1× levá příruba;
1× pravá příruba; 4× šrouby M4×14; 2× O-kroužek 2068.
Každá ze sad MC202-FL a MC238-FL obsahuje: 1× levá příruba; 1× pravá příruba; 4× šrouby M5×14;
2× O-kroužek 3100.
Materiály: lakované hliníkové příruby,
pozinkované ocelové šrouby a O-kroužek z NBR.

Mod.
MC104-FL
MC238-F
MC202-FL L



Montážní držák pro (sada B)

Montážní držák pro terminály 1/4, 3/8, 1/2.

Sada MC104-ST obsahuje:
- 2× držáky terminálu
- 4× šrouby M5×10
Materiály: pozinkované ocelové držáky a šrouby.

Mod.
MC104-ST

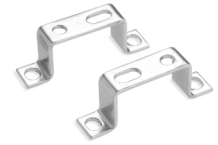

Montážní držák Mod. C114-ST

Pro regulátory a regulátory s filtrem (G1/4 – G1/8)

Sada obsahuje:
1× pozinkovaný ocelový držák.

Mod.
C114-ST

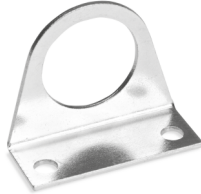

Montážní držák Mod. C114-ST/1

Pro regulátory a regulátory s filtrem (G1/4 – G1/8)

Sada se dodává s 1 pozinkovaným ocelovým držákem.

Mod.
C114-ST/1



Montážní držák Mod. C114-ST/2

Pro regulátory a regulátory s filtrem (G1/4 – G1/8)

Sada se dodává s 1 pozinkovaným ocelovým držákem.

Mod.
C114-ST/2



Montážní držák Mod. C238-ST/1

Pro MC238 a MC202

Sada obsahuje:
1 držák; 2 šrouby M5×65
Materiály: pozinkovaný ocelový držák a šrouby.

Mod.
C238-ST/1



Upevňovací držák Mod. MX2-S

Pro regulátory Mod. MC238 a MC202

Sada se dodává s 1 pozinkovaným ocelovým držákem

Mod.
MX2-S



Spojovací tyče pro sestavení (sada C)

Sada MC1-TMF obsahuje:
2 spojovací tyče s vnějším/vnitřním závitem; 1 O-kroužek 2068.
Sada MC2-TMF obsahuje:
2 spojovací tyče s vnějším/vnitřním závitem; 1 O-kroužek 3100.
Materiály: poniklované ocelové spojovací tyče a O-kroužek z NBR.

Mod.
MC1-TMF
MC2-TMF



Spojovací tyče pro sestavení (sada D)

Sada MC1-TFF se dodává se 2 spojovacími tyčemi s vnitřním závitem.
Sada MC2-TFF se dodává se 2 spojovacími tyčemi s vnitřním závitem.
Materiály: poniklované ocelové spojovací tyče.

Mod.
MC1-TFF
MC2-TFF



Šrouby pro sestavení (sada E)

Sada MC1-VM obsahuje:
2 šrouby s vnějším závitem; 1 O-kroužek 2068.
Sada MC2-VM obsahuje:
2 šrouby s vnějším závitem; 1 O-kroužek 3100
Materiály: pozinkované ocelové šrouby a O-kroužek z NBR.

Mod.
MC1-VM
MC2-VM



Šrouby pro sestavení (sada F)

Sada obsahuje: 2 šrouby s vnějším závitem; 2 šrouby s vnitřním závitem; 1 O-kroužek (OR 2068 pro MC1-VMF; OR 3100 pro MC2-VMF).
Materiály: pozinkované ocelové šrouby s vnějším závitem, poniklované ocelové šrouby s vnitřním závitem a O-kroužek z NBR.

Mod.
MC1-VMF
MC2-VMF



Šrouby (sada G) k sestavení 2 těles typu „M“

Sada MC1-VMD obsahuje:
4 šrouby M4×10; 4 distanční podložky; 2 O-kroužky 2068.
Sada MC2-VMD obsahuje:
4 šrouby M5×12; 4 distanční podložky; 2 O-kroužky 3100.
Materiály: pozinkované ocelové šrouby, mosazné distanční podložky a O-kroužek z NBR.

Mod.
MC1-VMD
MC2-VMD



O-kroužek pro sestavení

Mod.
458-33/1
80-26-11/4T



Sestavený set FRL řady MC

Porty G1/4, G3/8 a G1/2



PŘÍKLAD KÓDOVÁNÍ

MC	2	02	-	C	-	5	-	FL
-----------	----------	-----------	----------	----------	----------	----------	----------	-----------

MC	ŘADA
2	VELIKOST 1 = G1/4 2 = G3/8 - G1/2
02	PORT 04 = G1/4 38 = G3/8 02 = G1/2
C	SET K SESTAVENÍ C = D + L E = V01 + D + L FRL = F + R + L GN = D + L + V16 + AV HNA = V01 + D + L + V16 + AV + TLAK NO HNC = V01 + D + L + V16 + AV + TLAK NC N = V01 + D PN = D + V16 + AV QN = V01 + D + V16 + AV TN = V01 + D + L + V16 + AV U = F13 + FB3 (pouze pro 3/8 - 1/2) ZNA = V01 + D + V16 + AV + TLAK NO ZNC = V01 + D + V16 + AV + TLAK NC
5	STUPEŇ FILTRACE 5 = 5 µm (standardní) 25 = 25 µm (na vyžádání)
FL	VERZE FL = s koncovými deskami terminálu (bez držáků)
<p>VYSVĚTLIVKY: D = regulátor s filtrem 0,5–10 bar, poloautomatický-ruční vypouštění se sekundárním odvětráním, stupeň filtrace 5 µm nebo 25 µm L = přímazávací jednotka V01 = 3/2cestný ručně ovládaný ventil F = filtr 5 µm nebo 25 µm R = regulátor 0,5–10 bar se sekundárním odvětráním V16 = 3/2cestný elektropneumaticky ovládaný ventil AV = ventil s pomalým náběhem tlaku TLAK NO = tlakový spínač, normálně otevřený TLAK NC = tlakový spínač, normálně uzavřený F13 = filtr 5 µm s automatickým vypouštěním FB3 = koalescenční filtr 0,01 µm s automatickým vypouštěním</p>	

Tlakové regulátory základové desky řady MC

Porty G1/4
Modulární

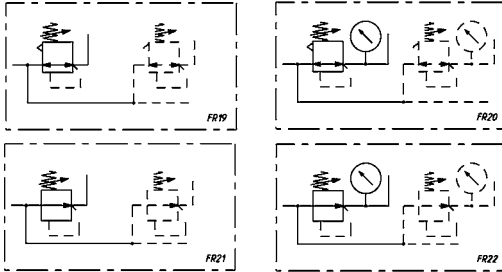

FR19 = regulátor základové desky se sekundárním odvětráním a bez manometru
 FR20 = regulátor základové desky se sekundárním odvětráním a manometrem
 FR21 = regulátor základové desky bez sekundárního odvětrání a manometru
 FR22 = regulátor základové desky bez sekundárního odvětrání a s manometrem

PŘÍKLAD KÓDOVÁNÍ

MC	1	04	-	M	T	0	2	-	■	-	●
----	---	----	---	---	---	---	---	---	---	---	---

MC	ŘADA
1	VELIKOST: 1 = G1/4
04	PORT: 04 = G1/4
M	REGULÁTOR ZÁKLADOVÉ DESKY
T	PROVOZNÍ TLAK 0 = 0,5–10 bar (standardní) 1 = 0,5–4 bar 2 = 0,5–2 bar 7 = 0,5–7 bar
0	KONSTRUKCE: 0 = samočinné sekundární odvětrání (standardní) 1 = bez sekundárního odvětrání 5 = přesné sekundární odvětrání
2	MANOMETR = bez manometru (standardní) 1 = s manometrem 0–2,5 s pracovním tlakem 0,5–2 bar 2 = s manometrem 0–6 s pracovním tlakem 0,5–4 bar 3 = s manometrem 0–10 s pracovním tlakem 0,5–7 bar 4 = s manometrem 0–12 s pracovním tlakem 0,5–10 bar
<p>** POZNÁMKA: POKUD JE REGULÁTOR KALIBROVANÝ NEBO UZAMČENÝ, ZA PORTY PŘIDEJTE VSTUPNÍ TLAK „■“ A VÝSTUPNÍ TLAK „●“</p> <p>VSTUPNÍ TLAK: ■ = zadejte hodnotu PŘÍVODNÍHO tlaku</p> <p>VÝSTUPNÍ TLAK: ● = zadejte hodnotu VÝSTUPNÍHO tlaku pro UZAMČENÝ regulátor nebo maximální hodnotu NASTAVITELNÉHO tlaku pro KALIBROVANÝ regulátor</p> <p>Příklad kalibrovaného regulátoru se vstupním tlakem = 6,3 bar a výstupním tlakem = 4,5 bar Vypíšte číslo dílu: MC104-MT03-6.3-4.5</p> <p>**manometry jsou dodávány v demontovaném stavu pro velikost 1 manometru Mod. M043-P. pro manometr velikosti 2 Mod. M053-P.</p>	

Filtry řady MD

Porty se zaměnitelnými patronami: závitové (1/8, 1/4, 3/8) nebo integrované nástrčné spojky pro přímou montáž matic pro hadice o průměru 6, 8 a 10 mm. Modulární sestavení
Nádoba s technopolymerovým krytem a bajonetovým uchycením

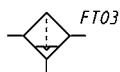
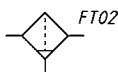
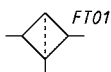

FT01 = filtr bez vypouštění se závitovým otvorem
FT02 = filtr s poloautomatickým ručním vypouštěním
FT03 = filtr s automatickým vypouštěním

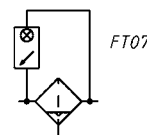
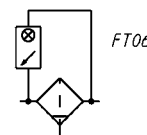
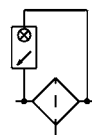

FT05 = filtr s přímým odvětráním G1/8 a vizuálním indikátorem zanesení
FT06 = filtr s poloautomatickým ručním vypouštěním a vizuálním indikátorem zanesení
FT07 = filtr s automatickým/odtlakovacím vypouštěním a vizuálním indikátorem zanesení

PŘÍKLAD KÓDOVÁNÍ

MD	1	-	F	0	0	0	-	1/8
-----------	----------	----------	----------	----------	----------	----------	----------	------------

MD	ŘADA
1	ROZMĚR: 1 = 42 mm
F	FILTR
0	STUPEŇ FILTRACE: 0 = 25 µm 1 = 5 µm
0	VYPOUŠTĚNÍ KONDENZÁTU: 0 = poloautomatické ruční vypouštění 3 = automatické vypouštění 5 = chráněné odtakování 8 = přímé odvětrání G1/8
0	VIZUÁLNÍ INDIKÁTOR ZANESENÍ: 0 = není osazen 1 = je osazen
1/8	PORTY (VSTUP - VÝSTUP)*: = bez patron 1/8 = G1/8 1/4 = G1/4 3/8 = G3/8 6 = hadice Ø 6 8 = hadice Ø 8 10 = hadice Ø 10 *POZNÁMKA: pokud se vstup (IN) liší od výstupu (OUT), musí být uvedeny oba rozměry závitů nebo nástrčné spojky. Příklad: MD1-F000-1/4-10

Koalescenční filtry řady MD

Porty se zaměnitelnými patronami: závitové (1/8, 1/4, 3/8)
nebo integrované nástrčné spojky pro přímou montáž matic pro hadice o průměru 6, 8 a 10 mm.
Modulární sestavení
Nádoba s technopolymerovým krytem a bajonetovým uchycením

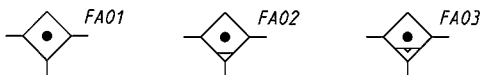

FA01 = koalescenční filtr s přímým odvětráním G1/8
FA02 = koalescenční filtr s poloautomatickým ručním vypouštěním
FA03 = koalescenční filtr s automatickým/odtlakovacím vypouštěním

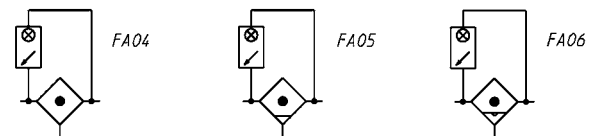

FA04 = koalescenční filtr s přímým odvětráním G1/8 a vizuálním indikátorem zanesení
FA05 = koalescenční filtr s poloautomatickým ručním vypouštěním a vizuálním indikátorem zanesení
FA06 = koalescenční filtr s automatickým/odtlakovacím vypouštěním a vizuálním indikátorem zanesení

PŘÍKLAD KÓDOVÁNÍ

MD	1	-	FC	0	0	0	-	1/8
-----------	----------	----------	-----------	----------	----------	----------	----------	------------

MD	ŘADA
1	ROZMĚR: 1 = 42 mm
FC	KOALESCENČNÍ FILTR
0	STUPEŇ FILTRACE: 0 = 0,01 μm 1 = 1 μm
0	VYPOUŠTĚNÍ KONDENZÁTU: 0 = poloautomatické ruční vypouštění 3 = automatické vypouštění 5 = chráněné odtlakování 8 = přímé odvětrání G1/8
0	VIZUÁLNÍ INDIKÁTOR ZANESENÍ: 0 = není osazen 1 = je osazen
1/8	PORTY (VSTUP - VÝSTUP)*: = bez patron 1/8 = G1/8 1/4 = G1/4 3/8 = G3/8 6 = hadice Ø 6 8 = hadice Ø 8 10 = hadice Ø 10 *POZNÁMKA: pokud se vstup (IN) liší od výstupu (OUT), musí být uvedeny oba rozměry závitů nebo nástrčných spojek. Příklad: MD1-FC000-1/4-10

Filtry s aktivním uhlím řady MD

Porty se zaměnitelnými patronami: závitové (1/8, 1/4, 3/8)
nebo integrované nástrčné spojky pro přímou montáž matic pro hadice o průměru 6, 8 a 10 mm.
Modulární sestavení
Nádoba s technopolymerovým krytem a bajonetovým uchycením

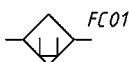

FC01 = filtr s aktivním uhlím

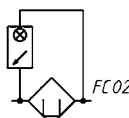

FC02 = filtr s aktivním uhlím s vizuálním indikátorem zanesení

PŘÍKLAD KÓDOVÁNÍ

MD	1	-	FCA	0	-	1/8
-----------	----------	----------	------------	----------	----------	------------

MD	ŘADA
1	ROZMÉR: 1 = 42 mm
FCA	FILTR S AKTIVNÍM UHLÍM
0	VIZUÁLNÍ INDIKÁTOR ZANESENÍ: 0 = není osazen 1 = je osazen
1/8	PORTY (VSTUP - VÝSTUP)*: = bez patron 1/8 = G1/8 1/4 = G1/4 3/8 = G3/8 6 = hadice Ø 6 8 = hadice Ø 8 10 = hadice Ø 10 *POZNÁMKA: pokud se vstup (IN) liší od výstupu (OUT), musí být uvedeny oba rozměry závitů nebo nástrčné spojky. Příklad: MD1-FCA1-1/4-10

Tlakové regulátory řady MD

Porty se zaměnitelnými patronami: závitové (1/8, 1/4, 3/8)
nebo integrované nástrčné spojky pro přímou montáž matic pro hadice o průměru 6, 8 a 10 mm
Verze: jednoduché, v kombinaci s dalšími funkcemi, základová deska

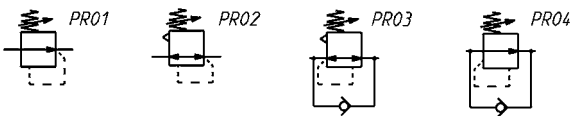

PR01 = regulátor bez sekundárního odvětrání
PR02 = regulátor se sekundárním odvětráním
PR03 = regulátor se sekundárním odvětráním a přepouštěcím ventilem
PR04 = regulátor bez sekundárního odvětrání a s přepouštěcím ventilem

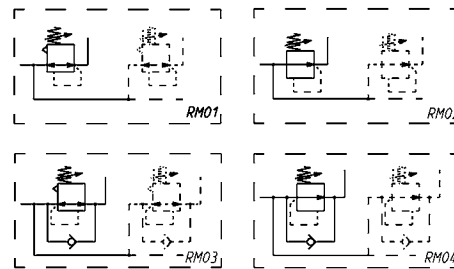

RM01 = regulátor základové desky se sekundárním odvětráním
RM02 = regulátor základové desky bez sekundárního odvětrání
RM03 = regulátor základové desky se sekundárním odvětráním a přepouštěcím ventilem
RM04 = regulátor základové desky bez sekundárního odvětrání, s přepouštěcím ventilem

PŘÍKLAD KÓDOVÁNÍ

MD	1	-	R	T	0	0	-	1/4	-	■	-	●
----	---	---	---	---	---	---	---	-----	---	---	---	---

MD	ŘADA
1	VELIKOST: 1 = 42 mm
R	TYP REGULÁTORU: R = tlakový regulátor - M = tlakový regulátor základové desky
T	PROVOZNÍ TLAK (1 bar = 14,5 psi): 0 = 0,5-10 bar - 2 = 0,5-2 bar - 4 = 0,5-4 bar -- 7 = 0,5-7 bar - T = kalibrováný** - B = uzamčený**
0	TYP KONSTRUKCE: 0 = se sekundárním odvětráním - 1 = bez sekundárního odvětrání - 2 = se sekundárním odvětráním a přepouštěcím ventilem (pouze pro regulátor R) - 3 = bez sekundárního odvětrání, s přepouštěcím ventilem (pouze pro regulátor R)
0	MANOMETR: 0 = bez manometru (s 1/8 portem)
1/4	PORTY (VSTUP - VÝSTUP)*: = bez patron 1/8 = G1/8 1/4 = G1/4 3/8 = G3/8 6 = hadice Ø 6 8 = hadice Ø 8 10 = hadice Ø 10 *POZNÁMKA: pokud se vstup (IN) liší od výstupu (OUT), musí být uvedeny oba rozměry závitů nebo nástrčné spojky. Příklad: MD1-R020-1/4-10
**POZNÁMKA: POKUD JE REGULÁTOR KALIBROVANÝ NEBO UZAMČENÝ, ZA PORTY PŘIDEJTE VSTUPNÍ TLAK „■“ A VÝSTUPNÍ TLAK „●“	
VSTUPNÍ TLAK: ■ = zadejte hodnotu PŘÍVODNÍHO tlaku	
VÝSTUPNÍ TLAK: ● = zadejte hodnotu VÝSTUPNÍHO tlaku pro UZAMČENÝ regulátor nebo maximální hodnotu NASTAVITELNÉHO tlaku pro KALIBROVANÝ regulátor	
Příklad kalibrováního regulátoru se vstupním tlakem = 6,3 bar a výstupním tlakem = 4,5 bar Vyplňte číslo dílu: MD1-RT00-1/4-6.3-4.5	

Přimazávací jednotky řady MD

Porty se zaměnitelnými patronami: závitové (1/8, 1/4, 3/8)
nebo integrované nástrčné spojky pro přímou montáž matic pro hadice o průměru 6, 8 a 10 mm.
Modulární sestavení
Nádoba s technopolymerovým krytem a bajonetovým uchycením

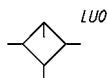

LU0 = přimazávací jednotka

PŘÍKLAD KÓDOVÁNÍ

MD	1	-	L	0	0	-	1/8
-----------	----------	---	----------	----------	----------	---	------------

MD	ŘADA
1	ROZMĚR: 1 = 42 mm
L	PŘIMAZÁVACÍ JEDNOTKA
00	TYP KONSTRUKCE: 00 = olejová mlha s plnicím ventilem 10 = olejová mlha bez plnicího ventilu
1/8	PORTY (VSTUP – VÝSTUP)*: = bez portů 1/8 = G1/8 1/4 = G1/4 3/8 = G3/8 6 = hadice Ø 6 8 = hadice Ø 8 10 = hadice Ø 10 *POZNÁMKA: pokud se vstup (IN) liší od výstupu (OUT), musí být uvedeny oba rozměry závitů nebo nástrčné spojky. Příklad: MD1-L00-1/4-1/8

Tlakové regulátory s filtrem řady MD

Porty se zaměnitelnými patronami: závitové (1/8, 1/4, 3/8)
nebo integrované nástrčné spojky pro přímou montáž matic pro hadice o průměru 6, 8 a 10 mm
Modulární sestavení
Nádoba s technopolymerovým krytem a bajonetovým uchycením

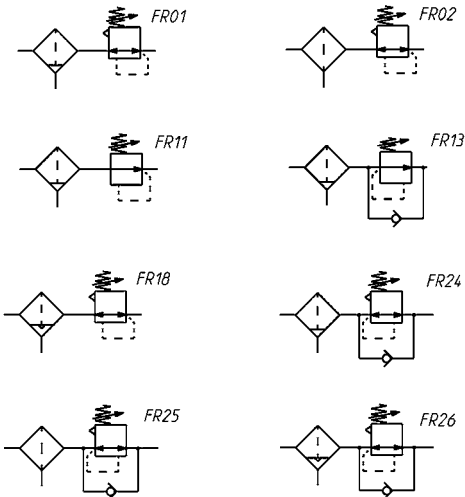

FR01 = regulátor s filtrem se sekundárním odvětráním a poloautomatickým ručním vypouštěním
FR02 = regulátor s filtrem se sekundárním odvětráním a přímým odvětráním G1/8
FR11 = regulátor s filtrem bez sekundárního odvětrání, s poloautomatickým ručním vypouštěním
FR13 = regulátor s filtrem bez sekundárního odvětrání, s přepouštěcím ventilem a poloautomatickým ručním vypouštěním
FR18 = regulátor s filtrem se sekundárním odvětráním a automatickým/odtlakovacím vypouštěním
FR24 = regulátor s filtrem se sekundárním odvětráním, přepouštěcím ventilem a poloautomatickým ručním vypouštěním
FR25 = regulátor s filtrem se sekundárním odvětráním, přepouštěcím ventilem a přímým odvětráním G1/8
FR26 = regulátor s filtrem se sekundárním odvětráním, přepouštěcím ventilem a automatickým/odtlakovacím vypouštěním

PŘÍKLAD KÓDOVÁNÍ

MD	1	-	FR	0	0	0	0	-	1/8
-----------	----------	----------	-----------	----------	----------	----------	----------	----------	------------

MD	ŘADA
1	ROZMĚR: 1 = 42 mm
FR	REGULÁTOR S FILTREM
0	STUPEŇ FILTRACE: 0 = 25 µm se sekundárním odvětráním 1 = 5 µm se sekundárním odvětráním 2 = 25 µm bez sekundárního odvětrání* 3 = 5 µm bez sekundárního odvětrání* 4 = 25 µm se sekundárním odvětráním a přepouštěcím ventilem 5 = 5 µm se sekundárním odvětráním a přepouštěcím ventilem 6 = 25 µm bez sekundárního odvětrání, s přepouštěcím ventilem* 7 = 5 µm bez sekundárního odvětrání, s přepouštěcím ventilem* *tato možnost je k dispozici pouze s poloautomatickým ručním vypouštěním
0	VYPOUŠTĚNÍ KONDENZÁTU: 0 = poloautomatické ruční vypouštění 3 = automatické vypouštění 5 = chráněné odtlakování 8 = přímé odvětrání G1/8
0	PROVOZNÍ TLAK (1 bar = 14,5 psi): 0 = 0,5-10 bar 2 = 0,5-2 bar 4 = 0,5-4 bar 7 = 0,5-7 bar
0	MANOMETR: 0 = bez manometru (s 1/8 portem)
1/8	PORTY (VSTUP - VÝSTUP)*: = bez patron 1/8 = G1/8 1/4 = G1/4 3/8 = G3/8 6 = hadice Ø 6 8 = hadice Ø 8 10 = hadice Ø 10 *POZNÁMKA: pokud se vstup (IN) liší od výstupu (OUT), musí být uvedeny oba rozměry závitů nebo nástrčné spojky. Příklad: MD1-FR000-1/4-1/8

3/2cestné uzavírací ventily řady MD

Porty se zaměnitelnými patronami: závitové (1/8, 1/4, 3/8) nebo integrované nástrčné spojky pro přímou montáž matic pro hadice o průměru 6, 8 a 10 mm
 Modulární
 Ovládání ruční, elektropneumatické, řídicím signálem a pneumatické

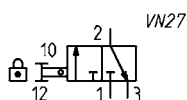

VN27 = uzamykatelný bistabilní ruční ventil 3/2

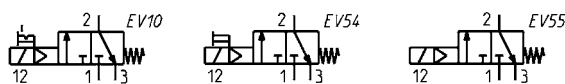

EV10 = elektromagnetický ventil, 3/2 NC, monostabilní, s bistabilním ručním ovládáním
 EV54 = elektromagnetický ventil, 3/2 NC, monostabilní, s ručním ovládáním
 EV55 = elektromagnetický ventil, 3/2 NC, monostabilní, s ručním ovládáním

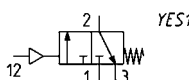

YES1 = pneumaticky ovládaný ventil, 3/2, monostabilní, mechanická pružina

PŘÍKLAD KÓDOVÁNÍ

MD	1	-	V	01	-	1/8
-----------	----------	---	----------	-----------	---	------------

MD	ŘADA
1	ROZMÉR: 1 = 42 mm
V	3/2CESTNÝ VENTIL
01	TYP KONSTRUKCE: 01 = uzamykatelné ruční ovládání 16 = elektropneumatické řízení, ruční ovládání tlačítkem a otočením 16IL = elektropneumatické řízení, bistabilní ruční ovládání, pákový typ 16IM = elektropneumatické řízení, monostabilní ruční ovládání 16IT = elektropneumatické řízení bez ručního ovládání 36 = pneumatické řízení
1/8	PORTY (VSTUP – VÝSTUP)*: = bez patron 1/8 = G1/8 1/4 = G1/4 3/8 = G3/8 6 = hadice Ø 6 8 = hadice Ø 8 10 = hadice Ø 10

*POZNÁMKA: pokud se vstup (IN) liší od výstupu (OUT), musí být uvedeny oba rozměry závitů nebo nástrčné spojky.
 Příklad: MD1-V01-1/4-1/8

Ventily s pomalým náběhem tlaku řady MD

Porty se zaměnitelnými patronami: závitové (1/8, 1/4, 3/8) nebo integrované nástrčné spojky pro přímou montáž matic pro hadice o průměru 6, 8 a 10 mm
Modulární sestavení

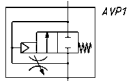

AVP1 = ventil s pomalým náběhem tlaku

PŘÍKLAD KÓDOVÁNÍ

MD	1	-	AV	-	1/8
----	---	---	----	---	-----

MD	ŘADA
1	ROZMĚR: 1 = 42 mm
AV	VENTIL S POMALÝM NÁBĚHEM TLAKU
1/8	PORTY (VSTUP - VÝSTUP)*: = bez patron 1/8 = G1/8 1/4 = G1/4 3/8 = G3/8 6 = hadice Ø 6 8 = hadice Ø 8 10 = hadice Ø 10 *POZNÁMKA: pokud se vstup (IN) liší od výstupu (OUT), musí být uvedeny oba rozměry závitů nebo nástrčné spojky. Příklad: MD1-AV-1/4-1/8

Rozbočovací bloky řady MD

Modul se zaměnitelnými patronami: závitové (1/8, 1/4, 3/8) nebo integrované nástrčné spojky pro přímou montáž matic pro hadice Ø 6, 8 a 10 mm (5 výstupů)
Středová spojovací patrona (3 výstupy)
Středová spojovací patrona se zpětným ventilem



BL01 = rozbočovací blok

PŘÍKLAD KÓDOVÁNÍ

MD	1	-	B	00	-	1/8
----	---	---	---	----	---	-----

MD	ŘADA
1	ROZMĚR: 1 = 42 mm
B	ROZBOČOVACÍ BLOK
00	TYP KONSTRUKCE 00 = 5 výstupů 01 = 3 výstupy (pouze bez patron) 02 = zvýšený přívod
1/8	PORTY (VSTUP - VÝSTUP)*: = bez patron 1/8 = G1/8 1/4 = G1/4 3/8 = G3/8 6 = hadice Ø 6 8 = hadice Ø 8 10 = hadice Ø 10 *POZNÁMKA: pokud se vstup (IN) liší od výstupu (OUT), musí být uvedeny oba rozměry závitů nebo nástrčné spojky. Příklad: MD1-B00-3/8-10

Příslušenství pro řadu MD

Rozbočovací blok (3 výstupy) Mod. MD1-B01

Sada obsahuje:
1× spojovací mezikus se závitovým výstupem
4× pozinkované speciální šrouby Ø 4,5 TC/RC



Mod.
MD1-B01

Spojovací mezikus se zpětným ventilem Mod. MD1-VNR

Sada obsahuje:
1× spojovací mezikus se zpětným ventilem
4× pozinkované speciální šrouby Ø 4,5 TC/RC



Mod.
MD1-VNR

Závitové patrony Mod. MD1-A-...

Sada obsahuje:
2× poniklované závitové patrony
4× pozinkované speciální šrouby Ø 4,5 TC/RC



Mod.
MD1-A-1/8
MD1-A-1/4
MD1-A-3/8

Integrované patrony s nástrčnými spojkami pro přímou montáž matic Mod. MD1-A-...

2× integrované poniklované patrony s nástrčnými spojkami pro přímou montáž matic
4× pozinkované speciální šrouby Ø 4,5 TC/RC



Mod.
MD1-A-6
MD1-A-8
MD1-A-10

Spojovací mezikus Mod. MD1-C

Sada obsahuje:
1× spojovací mezikus
4× pozinkované speciální šrouby Ø 4,5 TC/RC



Mod.
MD1-C

Šrouby pro montáž na stěnu Mod. MD1-D

Sada obsahuje:
2× pozinkované speciální šrouby M4×50



Mod.
MD1-D

Zadní držák Mod. MD1-ST/1

Sada obsahuje:
1× pozinkovaný držák
2× pozinkované speciální šrouby M4×50



Mod.
MD1-ST/1

Montážní držák Mod. C114-ST

Pro regulátory a regulátory s filtrem (G1/4 – G1/8)
Sada obsahuje:
1× pozinkovaný ocelový držák

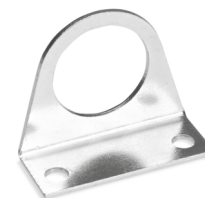

Mod.
C114-ST

Montážní držák Mod. C114-ST/1

Pro regulátory a regulátory s filtrem (G1/4 – G1/8)
Sada obsahuje:
1× pozinkovaný ocelový držák



Mod.
C114-ST/1

Montážní držák Mod. C114-ST/2

Pro regulátory a regulátory s filtrem (G1/4 – G1/8)
Sada obsahuje:
1× pozinkovaný ocelový držák



Mod.
C114-ST/2

Sestavený set FRL řady MD

Porty se zaměnitelnými patronami: závitové (1/8, 1/4, 3/8) nebo integrované s nástrčnými spojkami pro přímou montáž matic pro hadice o průměru 6, 8 a 10 mm
Modulární sestavení

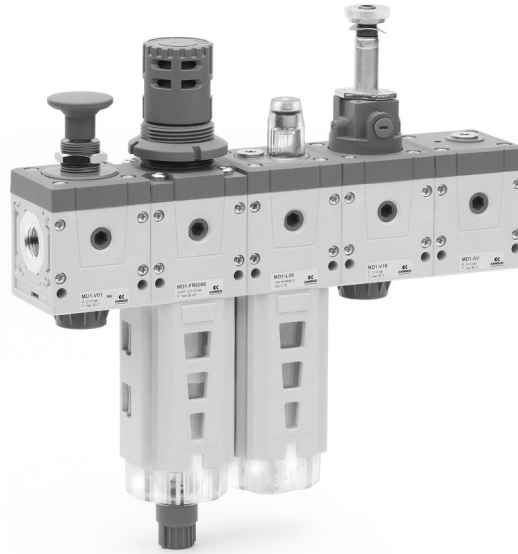

KONFIGURACE SESTAVENÝCH SETŮ ŘADY MD

PRO KONFIGURACI SESTAVENÝCH SETŮ ŘADY MD POUŽIJTE NIŽE UVEDENÝ PŘÍKLAD A SOUVISEJÍCÍ VYSVĚTLIVKY NÁSLEDUJÍCÍ STRANĚ.

Konfigurace sestaveného setu na obrázku níže:
MD1-V01+A26F000L00V16-8

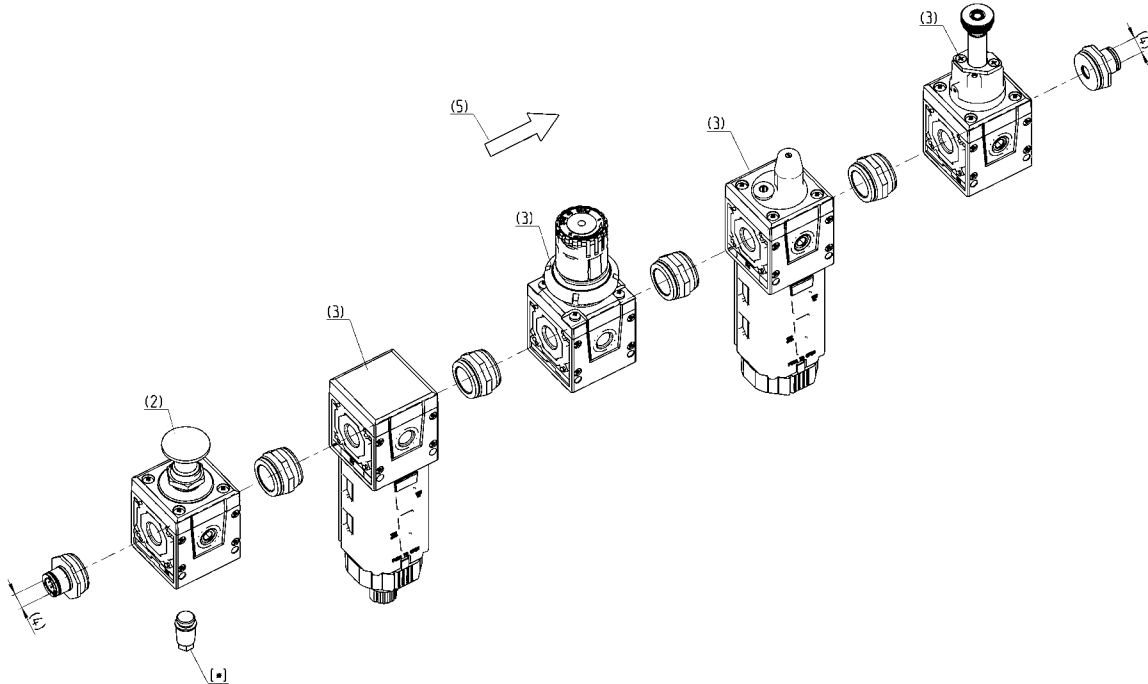

	(1)	(2)	[*]	(3)	[*]
MD	1	V01	+A26	F000	
				R004	
				L00	
				V16	
					(4)
					8
					(5)

n_x

KONFIGURÁTOR SESTAVENÝCH SETŮ ŘADY MD

MD	1	-	V01	F000	R000	L00	V16	-	8	-	LH	
MD			ŘADA									
1	(1)		ROZMĚR: 1 = 42 mm									
-												
V01	(2)		MODUL + [*] F... = Filtr FC... = Koalescenční filtr FCA... = Filtr s aktivním uhlím R... = Tlakový regulátor L... = Přimazávací jednotka FR... = Regulátor s filtrem V... = Uzavírací ventil AV... = Ventil s pomalým náběhem tlaku B... = Rozbočovací blok									
	[*]		Ke každému jednotlivému modulu lze přidat následující PŘÍSLUŠENSTVÍ: REGULÁTOR, REGULÁTOR S FILTREM A REGULÁTOR ZÁKLADOVÉ DESKY +A01 = M043-P04 (manometr) +A02 = M043-P06 (manometr) +A03 = M043-P10 (manometr) +A04 = M043-P12 (manometr) +A05 = SWCN-P10-P3-2 (tlakový spínač) +A06 = SWCN-P10-P4-2 (tlakový spínač) +A07 = SWCN-P10-P4-M (tlakový spínač) +A08 = PG010-PB-1/8 (tlakový spínač) UZAVÍRACÍ VENTIL ...V01/V16/V36 +A25 = 2901 1/8 (tlumič) +A26 = 2921 1/8 (tlumič) – doporučená volba +A27 = 2951 1/8 (tlumič) +A28 = 2938 1/8 (tlumič) +A01 = M043-P04 (manometr) +A02 = M043-P06 (manometr) +A03 = M043-P10 (manometr) +A04 = M043-P12 (manometr) +A05 = SWCN-P10-P3-2 (tlakový spínač) +A06 = SWCN-P10-P4-2 (tlakový spínač) +A07 = SWCN-P10-P4-M (tlakový spínač) +A08 = PG010-PB-1/8 (manometr) VENTIL S POMALÝM NÁBĚHEM TLAKU A SCESTNÝ ROZBOČOVACÍ BLOK +A15 = PM11-NC (tlakový spínač namontovaný nahoře) +A16 = PM11-NA (tlakový spínač namontovaný nahoře) +A17 = PM681-1 (tlakový spínač namontovaný nahoře) +A18 = PM681-3 (tlakový spínač namontovaný nahoře) +A19 = PM11-SC + S2520 1/8-1/4 (tlakový spínač se šroubením namontovaný nahoře) +A05 = SWCN-P10-P3-2 (tlakový spínač namontovaný vpředu) +A06 = SWCN-P10-P4-2 (tlakový spínač namontovaný vpředu) +A07 = SWCN-P10-P4-M (tlakový spínač namontovaný vpředu) +A08 = PG010-PB-1/8 (tlakový spínač namontovaný vpředu) SPOJOVACÍ MEZIKUS SE ZÁVITOVÝM VÝSTUPEM (MD1-B) +A17 = PM681-1 (tlakový spínač namontovaný nahoře) +A18 = PM681-3 (tlakový spínač namontovaný nahoře)									
F000	(3)		viz MODUL (2) + [*]									
R000	(3)		viz MODUL (2) + [*]									
L00	(3)		viz MODUL (2) + [*]									
V16	(3)		viz MODUL (2) + [*]									
-												
8	(4)		PORTY (VSTUP – VÝSTUP)**: = bez patron 1/8 = G1/8 1/4 = G1/4 3/8 = G3/8 6 = hadice Ø 6 8 = hadice Ø 8 10 = hadice Ø 10									
-												
LH	(5)		SMĚR PROUDĚNÍ: = zleva doprava (standardní) LH = zprava doleva									

nx = kombinace „(3) + (*)*“ se může opakovat lichý počet („n“-krát)

**POZNÁMKA: pokud se vstup (IN) liší od výstupu (OUT), musí být uvedeny oba rozměry závitu nebo nástrčné spojky. Příklad: MD1-V01F000R000-3/8-8

Řada N, filtry, koalescenční filtry a filtry s aktivním uhlím

Porty: G1/8, G1/4

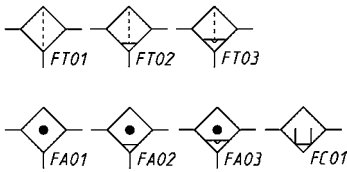

FT01 = filtr bez vypouštění se závitovým otvorem
 FT02 = filtr s poloautomatickým ručním vypouštěním
 FT03 = filtr s automatickým/depresním vypouštěním
 FA01 = koalescenční filtr bez vypouštění se závitovým otvorem
 FA02 = koalescenční filtr s poloautomatickým ručním vypouštěním
 FA03 = koalescenční filtr s automatickým/depresním vypouštěním
 FC01 = absorpční funkce bez otvoru nádoby



PŘÍKLAD KÓDOVÁNÍ

N	2	04	-	F	0	0	-
----------	----------	-----------	----------	----------	----------	----------	----------

N	ŘADA
2	VELIKOST: 1 = malá nádoba (11 cm ³) 2 = normální nádoba (28 cm ³)
04	PORTY: 08 = G1/8 04 = G1/4
F	FILTR
0	STUPEŇ FILTRACE: 0 = 25 μm (standardní) 1 = 5 μm B = 0,01 μm CA = aktivní uhlí (bez vypouštění, pouze uzavřená nádoba velikosti 2)
0	VYPOUŠTĚNÍ KONDENZÁTU: 0 = poloautomatické ruční vypouštění 4 = odtlakování (pouze normální nádoba) 5 = chráněné odtlakování (pouze normální nádoba) 8 = bez vypouštění, přímé odvětrání G1/8 9 = uzavřená nádoba (verze OX1)
	MATERIÁL NÁDOBY: = průhledný PA12 (standardní) TM = poniklovaná mosaz (pouze v malé velikosti s poloautomatickým ručním vypouštěním nebo bez vypouštění, port 1/8)

Tlakové regulátory řady N

Porty G1/8, G1/4

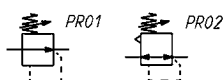

PR01 = regulátor bez sekundárního odvětrání
PR02 = regulátor se sekundárním odvětráním

PŘÍKLAD KÓDOVÁNÍ

N	12	04	-	R	T	0	-	■	-	●
---	----	----	---	---	---	---	---	---	---	---

N	ŘADA
12	VELIKOST: 12
04	PORTY: 08 = G1/8 04 = G1/4
R	REGULÁTOR
T	PROVOZNÍ TLAK: 0 = 0,5–10 bar (standardní) 1 = 0,5–4 bar 2 = 0,5–2 bar 7 = 0,5–7 bar T = kalibrovaný* B = uzamčený*
0	TYP KONSTRUKCE: 0 = samočinné sekundární odvětrání 1 = bez sekundárního odvětrání
<p>* POZNÁMKA: POKUD JE REGULÁTOR KALIBROVANÝ NEBO UZAMČENÝ, PŘIDEJTE ZA TYP KONSTRUKCE VSTUPNÍ TLAK „■“ A VÝSTUPNÍ TLAK „●“</p> <p>VSTUPNÍ TLAK: ■ = zadejte hodnotu PŘÍVODNÍHO tlaku</p> <p>VÝSTUPNÍ TLAK: ● = zadejte hodnotu VÝSTUPNÍHO tlaku pro UZAMČENÝ regulátor nebo maximální hodnotu NASTAVITELNÉHO tlaku pro KALIBROVANÝ regulátor</p> <p>Příklad kalibrovaného regulátoru se vstupním tlakem = 6,3 bar a výstupním tlakem = 4,5 bar Vyplňte číslo dílu: N1204-RT0-6.3-4.5</p>	

Přimazávací jednotky řady N

Porty G1/8, G1/4

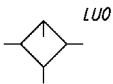

LU0 = přimazávací jednotka

PŘÍKLAD KÓDOVÁNÍ

N	2	04	-	L	00	-	
---	---	----	---	---	----	---	--

N	ŘADA
2	VELIKOST: 1 = malá nádoba (26 cm ³) 2 = normální nádoba (37 cm ³)
04	PORTY: 08 = G1/8 04 = G1/4
L	PŘIMAZÁVACÍ JEDNOTKA
00	TYP KONSTRUKCE: 00 = olejová mlha
	MATERIÁL NÁDOBY: = průhledný PA12 (standardní) TM = poniklovaná mosaz (pouze v malé velikosti)

Regulátor s filtrem řady N

Porty G1/8, G1/4

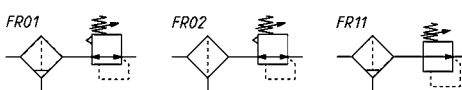

FR01 = regulátor s filtrem se sekundárním odvětráním a ručním vypouštěním
FR02 = regulátor s filtrem se sekundárním odvětráním a bez vypouštění
FR11 = regulátor s filtrem s ručním vypouštěním a bez sekundárního odvětrání

PŘÍKLAD KÓDOVÁNÍ

N	2	04	-	D	0	0	-	4	-
---	---	----	---	---	---	---	---	---	---

N	ŘADA
2	VELIKOST: 1 = malá nádoba (11 cm ³) 2 = normální nádoba (28 cm ³)
04	PORTY: 08 = G1/8 04 = G1/4
D	REGULÁTOR S FILTREM
0	STUPEŇ FILTRACE: 0 = 25 μm (standardní) (není k dispozici pro verzi OX1) 1 = 5 μm
0	VYPOUŠTĚNÍ KONDENZÁTU A TYP KONSTRUKCE: 0 = poloautomatické ruční vypouštění se samočinným sekundárním odvětráním 1 = poloautomatické ruční vypouštění bez sekundárního odvětrání 4 = odtlakování se samočinným sekundárním odvětráním (pouze s normální nádobou) 5 = chráněné odtlakování se samočinným sekundárním odvětráním (pouze s normální nádobou) 8 = bez vypouštění (přímý port 1/8), se samočinným sekundárním odvětráním 9 = uzavřená nádoba (pouze pro verzi OX1)
4	PROVOZNÍ TLAK: = 0,5–10 bar (standardní) 2 = 0,5–2 bar 4 = 0,5–4 bar 7 = 0,5–7 bar
	MATERIÁL NÁDOBY: = průhledný PA12 (standardní) TM = poniklovaná mosaz (pouze v malé velikosti s poloautomatickým ručním vypouštěním nebo bez vypouštění)
	MOŽNOSTI: OX1 = pro kyslík (netěkavý zbytek méně než 550 mg/m ²)

Příslušenství pro řadu N

Montážní držák Mod. C114-ST

Pro regulátory a regulátory s filtrem (G1/4 – G1/8)
Sada obsahuje:
1× pozinkovaný ocelový držák

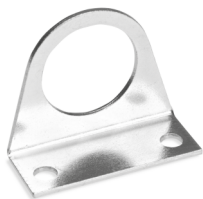

Mod.
C114-ST

Montážní držák Mod. C114-ST/1

Pro regulátory a regulátory s filtrem (G1/4 – G1/8)
Sada obsahuje:
1× pozinkovaný ocelový držák

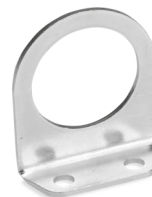

Mod.
C114-ST/1

Montážní držák Mod. C114-ST/2

Pro regulátory a regulátory s filtrem (G1/4 – G1/8)
Sada obsahuje:
1× pozinkovaný ocelový držák



Mod.
C114-ST/2

Montážní držák Mod. N204-ST

Pro filtry a přimazávací jednotky
Sada obsahuje:
1 držák
2 šrouby M5×6
Materiály: pozinkovaný ocelový držák a šrouby

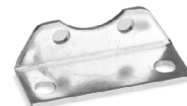

Mod.
N204-ST

Tlakové mikroregulátory řady CLR

Porty G1/4, G1/8

S průtokovým šroubem typu banjo se sekundárním odvětráním nebo bez sekundárního odvětrání
K dispozici s nástrčnou spojkou typu banjo nebo bez ní

- Mod.
CLR 1/4-8
CLR 1/8-4
CLR 1/8-6
CLR 1/8-8
CLR 1/4-6

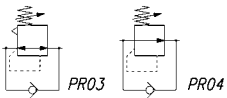

PR03 = regulátor se sekundárním odvětráním a přepouštěcím ventilem
PR04 = regulátor bez sekundárního odvětrání a s přepouštěcím ventilem

- Mod.
CLR 1/8
CLR 1/4

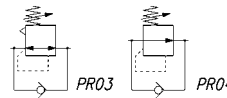

PR03 = regulátor se sekundárním odvětráním a přepouštěcím ventilem
PR04 = regulátor bez sekundárního odvětrání a s přepouštěcím ventilem

- Mod.
CLR 1/8-1/8D

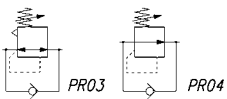

PR03 = regulátor se sekundárním odvětráním a přepouštěcím ventilem
PR04 = regulátor bez sekundárního odvětrání a s přepouštěcím ventilem

- Mod.
CLR 1/8-1/8L

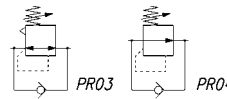

PR03 = regulátor se sekundárním odvětráním a přepouštěcím ventilem
PR04 = regulátor bez sekundárního odvětrání a s přepouštěcím ventilem

PŘÍKLAD KÓDOVÁNÍ

CL	R		1/8	-	01	-	4
----	---	--	-----	---	----	---	---

CL	ŘADA
R	REGULÁTOR
1/8	PORTY: 1/8 = G1/8 1/4 = G1/4
01	TYP KONSTRUKCE: = se sekundárním odvětráním 01 = bez sekundárního odvětrání
4	HADICE: = bez nástrčné spojky typu banjo 4 = jednoduché technopolymerové banjo s průměrem hadice Ø 4 mm (pouze CLR 1/8) 6 = jednoduché technopolymerové banjo s průměrem hadice Ø 6 mm 8 = jednoduché technopolymerové banjo s průměrem hadice Ø 8 mm 1/8L = jednoduché kovové banjo se závitem G1/8 (pouze CLR 1/8) 1/8D = dvojitě kovové banjo s dvojitým závitem G1/8 (pouze CLR 1/8)

Tlakové mikroregulátory řady TC

Pro aplikace s kyslíkem, bez sekundárního odvětrání
Porty: patronová konstrukce, G1/8 a 1/8 NPTF



Mod.

- TC1-R11-C-V-OX1
- TC1-R11-C-V-OX2
- TC1-R21-C-V-OX1
- TC1-R21-C-V-OX2
- TC1-R31-C-V-OX1
- TC1-R31-C-V-OX2
- TC1-R41-C-V-OX1
- TC1-R41-C-V-OX2



PR01 = regulátor bez sekundárního odvětrání



Mod.

- TC1-R11-²-V-OX1
- TC1-R11-²-V-OX2
- TC1-R21-²-V-OX1
- TC1-R21-²-V-OX2
- TC1-R31-²-V-OX1
- TC1-R31-²-V-OX2
- TC1-R41-²-V-OX1
- TC1-R41-²-V-OX2

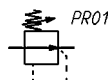

PR01 = regulátor bez sekundárního odvětrání

PŘÍKLAD KÓDOVÁNÍ

TC	1	-	R	3	1	-	C	-	V	-	OX2
----	---	---	---	---	---	---	---	---	---	---	-----

TC	ŘADA
1	VELIKOST
R	REGULÁTOR
3	PRACOVNÍ TLAK: 1 = 0,03-0,5 bar 2 = 0,1-2 bar 3 = 0,15-3 bar 4 = 0,2-4 bar
1	TYP KONSTRUKCE: 1 = bez sekundárního odvětrání
C	PORTY: C = patrona 1/8 = G1/8 1/8TF = 1/8NPTF
V	MATERIÁL TĚSNĚNÍ: V = FKM
OX2	VERZE: OX1 = pro kyslík (netěkavý zbytek méně než 550 mg/m ³) OX2 = pro kyslík (netěkavý zbytek méně než 33 mg/m ³)

Tlakové mikroregulátory řady M

Porty G1/8, G1/4



Mod.
M008-R00
M004-R00
M008-R01-E-OX1
M004-R01-E-OX1

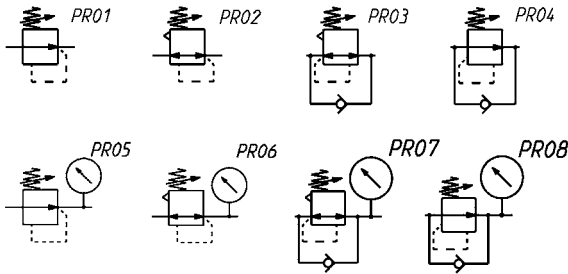

- PR01 = reg. bez sekundárního odvětrání
- PR02 = reg. se sekundárním odvětráním
- PR03 = reg. se sekundárním odvětráním a přepouštěcím ventilem
- PR04 = reg. bez sekundárního odvětrání s přepouštěcím ventilem
- PR05 = reg. bez sekundárního odvětrání s manometrem
- PR06 = reg. se sekundárním odvětráním a manometrem
- PR07 = reg. se sekundárním odvětráním, přepouštěcím ventilem a manometrem
- PR08 = reg. bez sekundárního odvětrání s přepouštěcím ventilem a manometrem

PŘÍKLAD KÓDOVÁNÍ

M	0	04	-	R	T	0	2	-	VS	-	■	-	●
---	---	----	---	---	---	---	---	---	----	---	---	---	---

M	ŘADA
0	VELIKOST
04	PORTY: 08 = G1/8 04 = G1/4
R	REGULÁTOR
T	PROVOZNÍ TLAK: 0 = 0,5-10 bar (standardní) 1 = 0,5-4 bar 2 = 0,5-2 bar 7 = 0,5-7 bar T = kalibrovaný* B = uzamčený*
0	TYP KONSTRUKCE: 0 = samočinné sekundární odvětrání 1 = bez sekundárního odvětrání 5 = sekundární odvětrání s přesným nastavením
2	MANOMETR: ** .. = bez manometru (standardní) 1 = s manometrem 0-2,5, s pracovním tlakem 0,5-2 bar 2 = s manometrem 0-6, s pracovním tlakem 0,5-4 bar 3 = s manometrem 0-10, s pracovním tlakem 0,5-7 bar 4 = s manometrem 0-12, s pracovním tlakem 0,5-10 bar
VS	TYP REGULACE: = bez vysokého odvětrávacího průtoku (standardní) VS = vysoký odvětrávací průtok
*POZNÁMKA: POKUD JE REGULÁTOR KALIBROVANÝ NEBO UZAMČENÝ, PŘIDEJTE ZA KONSTRUKČNÍ TYP VSTUPNÍ TLAK „■“ A VÝSTUPNÍ TLAK „●“	
VSTUPNÍ TLAK: ■ = zadejte hodnotu PŘÍVODNÍHO tlaku	
VÝSTUPNÍ TLAK: ● = zadejte hodnotu VÝSTUPNÍHO tlaku pro UZAMČENÝ regulátor nebo maximální hodnotu NASTAVITELNÉHO tlaku pro KALIBROVANÝ regulátor	
Příklad kalibrovaného regulátoru se vstupním tlakem = 6,3 bar a výstupním tlakem = 4,5 bar Vyplňte číslo dílu: M04-RT0-6.3-4.5	

Tlakové mikroregulátory řady T

Porty G1/8 a G1/4



Mod.
T108-R00
T104-R00

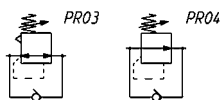

PR03 = regulátor se sekundárním odvětráním a přepouštěcím ventilem
PR04 = regulátor bez sekundárního odvětrání a s přepouštěcím ventilem

PŘÍKLAD KÓDOVÁNÍ

T	1	08	-	R	0	0	2
T	ŘADA						
1	VELIKOST						
08	PORTY: 08 = G1/8		04 = G1/4				
R	REGULÁTOR						
0	PROVOZNÍ TLAK: 0 = 0,5-10 1 = 0-4		2 = 0-2 7 = 0-7 (standardní)				
0	TYP KONSTRUKCE: 0 = samočinné sekundární odvětrání		1 = bez sekundárního odvětrání				
2	MANOMETRY: ** = bez manometru (standardní) 1 = s manometrem 0-2,5, s pracovním tlakem 0-2 bar 2 = s manometrem 0-6, s pracovním tlakem 0-4 bar					**manometry jsou dodávány jako demontované manometry Mod. M043-P .. 3 = s manometrem 0-10, s pracovním tlakem 0,5-7 bar 4 = s manometrem 0-12, s pracovním tlakem 0,5-10 bar	

Příslušenství pro řadu M a T

Montážní držák Mod. C114-ST

Sada obsahuje:
1× pozinkovaný ocelový držák

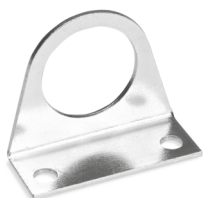

Mod.
C114-ST

Montážní držák Mod. C114-ST/1

Sada obsahuje:
1× pozinkovaný ocelový držák



Mod.
C114-ST/1

Montážní držák Mod. C114-ST/2

Sada obsahuje:
1× pozinkovaný ocelový držák



Mod.
C114-ST/2

Řada PR, přesné regulátory s ručním přepínáním

Porty velikosti 1: G1/4

Porty velikosti 2: G1/4, G3/8



Mod.

PR104-M*

*pro doplnění kódu přidejte PROVOZNÍ TLAK (viz PŘÍKLAD KÓDOVÁNÍ)

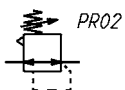

PR02 = regulátor se sekundárním odvětráním



Mod.

PR204-M*

PR238-M*

*pro doplnění kódu přidejte PROVOZNÍ TLAK (viz PŘÍKLAD KÓDOVÁNÍ)



PR02 = regulátor se sekundárním odvětráním

PŘÍKLAD KÓDOVÁNÍ

PR	1	04	-	M	07
PR	ŘADA				
1	VELIKOST: 1 = velikost 1 2 = velikost 2				
04	PORTY: 04 = G1/4 38 = G3/8 (pouze velikost 2)				
M	TYP NASTAVENÍ: M = ruční				
07	PROVOZNÍ TLAK (1 bar = 14,5 psi): 02 = 0,05-2 bar 04 = 0,05-4 bar 07 = 0,05-7 bar 00 = 0,05-10 bar				

Tlakové spínače, převodníky, tlakové indikátory

Tlakové spínače s nastavitelnou membránou řady PM

Dodávají se s gumovým kloboučkem poskytující krytí IP54.



Mod.
PM11-NC
PM11-NA
PM11-NC-OX1
PM11-NCEX
PM11-NA-OX1
PM11-NAEX



PMNC = normálně uzavřený
PMNO = normálně otevřený

Series PM681-... - tlakové spínače s nastavením vizuální stupnice

V souladu s normou EN60730
Třída ochrany IP40
Elektrické připojení: PVC kabel 2 x 0,22 mm
Elektrický kontakt: Jazyčkový SPST NO
Těleso z eloxovaného hliníku a závitové šroubení z mosazi
Hystereze: 0,8 bar max



Mod.
PM681-1
PM681-3

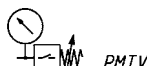

Tlakový spínač s výměnnými kontakty Mod. PM11-SC

Stupeň krytí IP65
(s konektorem Mod. 124-830)



Mod.
PM11-SC
PM11-SCEX
PM11-SCUL

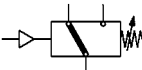

(*) SC = výměnné kontakty

Elektropneumatický převodník řady TRP

Elektropneumatický převodník řady TRP je zvláště vhodný pro konverzi pneumatického signálu na elektrický.
Kontakty jsou NC (normálně uzavřené) nebo NO (normálně otevřené), čímž je možné generovat nebo eliminovat proud, pokud pneumatický signál je přítomen.
Minimální provozní tlak 2,5 bar.



Mod.
TRP-8

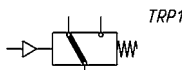

Tlakové indikátory řady 2950

Tlakový indikátor Mod. 2950-M5 je pasivní prvek (bez pružiny, červená barva).
Je užitečný pro ruční detekci tlaku bez nutnosti odstranění připojení.



Mod.
2950 M5



SEG1

3pólový konektor Mod. 124-830 pro tlakový spínač Mod. PM11-SC



Mod.
124-830
124-830EX

Kompaktní elektronické tlakové/vakuové spínače řady SWMN a SWMS

Nové

Porty: G1/8, závit M5 nebo nástrčná spojka pro hadice Ø 4, 6 mm
Rozsah měření: 0 – -1 bar, 0–1 bar s analogovým výstupem,
0 – -1 bar, 0–6 bar s digitálním PNP výstupem



PŘÍKLAD KÓDOVÁNÍ

SWMN	-	AP	-	T	-	2
-------------	----------	-----------	----------	----------	----------	----------

SWMN	ŘADA SWMN SWMS
AP	VÝSTUPNÍ SIGNÁL (SWMN) AV = analogový výstupní signál – vakuum AP = analogový výstupní signál – tlak PN = výstup PNP – vakuum PP = výstup PNP – tlak VÝSTUPNÍ SIGNÁL (SWMS) NO = normálně otevřený NC = normálně uzavřený
T	TYP PŘIPOJENÍ T = hadice Ø 6 U = hadice Ø 4 (pouze pro SWMN) G = závit G1/8 M = závit M5
2	ELEKTRICKÉ PŘIPOJENÍ 2 = kabel o délce 2 metry M = 3pinový konektor M8

Elektronické vakuové/tlakové spínače řady SWDN

S digitálním displejem
Vysoká přesnost, snadné použití



PŘÍKLAD KÓDOVÁNÍ

SWDN	-	V01	-	P3	-	2
-------------	----------	------------	----------	-----------	----------	----------

SWDN	ŘADA
V01	NASTAVENÍ ROZSAHU TLAKU: V01 = od -1 bar do 1 bar P10 = od 0 bar do 10 bar
P3	TYP ELEKTRICKÉHO PŘIPOJENÍ: P3 = 2 výstupy PNP + 1 analogový výstup 1–5 V DC (tato verze je k dispozici pouze s 5pólovým kabelem) P4 = 2 výstupy PNP
2	ELEKTRICKÉ PŘIPOJENÍ: 2 = kabel o délce 2 metry M = 4pinový konektor M8

Kulaté 4pólové konektory M8, vnitřní závit

Třída ochrany: IP65
Materiály: Nestíněný kabel PU

Mod.
CS-DF04EG-E200
CS-DF04EG-E500
CS-DR04EG-E200
CS-DR04EG-E500



Řada SWCN, elektronické vakuové/tlakové spínače

S digitálním displejem
Vysoká přesnost, snadné použití



PŘÍKLAD KÓDOVÁNÍ

SWCN	-	V01	-	P3	-	2
------	---	-----	---	----	---	---

SWCN	ŘADA
V01	NASTAVENÍ ROZSAHU TLAKU: V01 = od -1 bar do 1 bar P10 = od 0 bar do 10 bar
P3	TYP ELEKTRICKÉHO PŘIPOJENÍ: P3 = 2 výstupy PNP + 1 analogový výstup 1-5 V DC (tato verze je k dispozici pouze s 5pólovým kabelem) P4 = 2 výstupy PNP P6 = 2 výstupy PNP + 1 analogový výstup 4-20 mA (tato verze je k dispozici pouze s 5pólovým kabelem)
2	ELEKTRICKÉ PŘIPOJENÍ: 2 = kabel o délce 2 metry M = 4pinový konektor M8

Montážní držák Mod. SWCN-B

Obsahuje:

- 4 upevňovací šrouby M4x5 ISO 724 (jemná rozteč)
- 1 upevňovací držák pro povrchovou montáž (A)
- 1 upevňovací držák pro montáž na stěnu (B)



Mod.
SWCN-B

Set pro montáž na panel Mod. SWCN-F

Obsahuje:

- 1 držák tlakového spínače (A)
- 2 držáky pro montáž na panel (B)

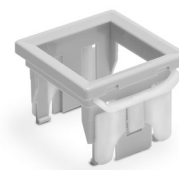

Mod.
SWCN-F

Set pro montáž na panel + průhledný kryt Mod. SWCN-FP

Obsahuje:

- 1 držák tlakového spínače
- 2 držáky pro montáž na panel
- 1 průhledný kryt



Mod.
SWCN-FP

Kulaté 4pólové konektory M8, vnitřní závit

S PU pláštěm, nestíněný kabel.
Třída ochrany: IP65

Mod.
CS-DF04EG-E200
CS-DF04EG-E500
CS-DR04EG-E200
CS-DR04EG-E500



Manometry

Miniaturní manometr

Dodávají se s gumovým kloboučkem poskytující krytí IP54.



Mod.

M015-P08

Manometry pro montáž na panel

Třída přesnosti CL1,6



Mod.

M043-F04

M043-F06

M043-F10

M043-F12

M063-F12

Manometry s radiálním připojením

Třída přesnosti CL1,6



Mod.

M043-R06

M043-R12

M053-R12

M063-R12

Manometry se zadním připojením

Třída přesnosti CL1,6



Mod.

M043-P02,5

M043-P04

M043-P06

M043-P10

M043-P12

M053-P04

M053-P06

M053-P10

M053-P12

M063-P04

M063-P06

M063-P12

Vestavěný manometr

Třída přesnosti CL4,0

Obsahuje:

1× manometr

1× těsnění

2× šrouby



Mod.

MX3-R33/W-P

MX3-R31/W-P

MX3-R32/W-P

MX3-R30/W-P

Digitální manometry řady PG

Možnost přímé montáže se zadním nebo panelovým připojením

Digitální manometry řady PG – napájené z baterie

Digitální manometry řady PG – s kabelem



Mod.
PG010-PB-1/8
PG001-VB-1/8
PG010-PB-1/4
PG001-VB-1/4

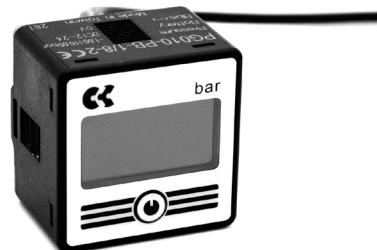

Mod.
PG010-PB-1/8-2
PG001-VB-1/8-2
PG010-PB-1/8-M
PG001-VB-1/8-M

PŘÍKLAD KÓDOVÁNÍ

PG	010	-	P	B	-	1/8	-	2
----	-----	---	---	---	---	-----	---	---

PG	ŘADA
010	SPODNÍ MĚŘÍTKO: 010 = 10 bar 001 = -1 bar
P	TLAKOVÝ ROZSAH: P = tlak V = vakuum
B	OSVĚTLENÍ: B = podsvětlení
1/8	PNEUMATICKÁ PŘIPOJENÍ: 1/8 = G 1/8 BSPP; M5 1/4 = G 1/4 BSPP; M5 (pouze pro verzi s bateriovým napájením)
2	ELEKTRICKÉ PŘIPOJENÍ (pouze pro verzi s kabelem): 2 = s nestíněným 2pólovým kabelem o délce 2 m M = s kabelem o délce 150 mm a 4pólovým konektorem M8

Montážní držáky Mod. PG-B

Obsahuje:
1× držák typu A
1× držák typu B
2× šrouby M3×6



Mod.
PG-B

Adaptér pro montáž na panel Mod. PG-F

Obsahuje:
1× adaptér typu A
1× adaptér typu B



Mod.
PG-F

Stupeň filtrace vypouštění kondenzátu

Poloautomatické ruční vypouštění; automatické vypouštění;
Odtlakovací vypouštění; odtlakovací vypouštění s ochranou
Porty: 1/8 (bez vypouštění)



KOMBINACE FILTRŮ / NÁDOBA S VYPOUŠTĚCÍM VENTILEM / STUPEŇ FILTRACE

*u řady MD je „nádobu s vypouštěcím ventilem“ dodávána spolu se stupněm filtrace

Mod. filtr	nádoba s poloautomatickým ručním vypouštěním	nádoba s automatickým vypouštěním	nádoba s odtlakovacím vypouštěním	nádoba s odtlakovacím vypouštěním, chráněná	nádoba bez vypouštěcího (port 1/8)	uzavřená nádoba	stupeň filtrace 25 μ	stupeň filtrace 5 μ	stupeň filtrace 1 μ	stupeň filtrace 0,01 μ	aktivní uhlí
N10...-F	N1-F71				N1-F71-1/8		C104-F20/3	C104-F21/3			
N10...-D	N1-F71				N1-F71-1/8		C104-F20/3	C104-F21/3			
N10...-FB	N1-F71				N1-F71-1/8					MX1-F10	
N20...-F	N2-F71		N2-F71/2	N2-F71/1	N2-F71-1/8		C104-F20/3	C104-F21/3			
N20...-D	N2-F71		N2-F71/2	N2-F71/1	N2-F71-1/8		C104-F20/3	C104-F21/3			
N20...-FB	N2-F71		N2-F71/2	N2-F71/1	N2-F71-1/8					MX1-F10	
N20...-FCA						N2-L71					MX1-F11
MC104-F	MC1-F71		MC1-F71/2	MC1-F71/1	MC1-F71-1/8		C104-F20/3	C104-F21/3			
MC104-D	MC1-F71		MC1-F71/2	MC1-F71/1	MC1-F71-1/8		C104-F20/3	C104-F21/3			
MC104-FB	MC1-F71		MC1-F71/2	MC1-F71/1	MC1-F71-1/8					MX1-F10	
MC104-FCA						MC1-L71					MX1-F11
MC202-F	MC2-F71	MC2-F71/3		MC2-F71/1	MC2-F71-1/8		C238-F11/3	C238-F12/3			
MC202-D	MC2-F71	MC2-F71/3		MC2-F71/1	MC2-F71-1/8		C238-F11/3	C238-F12/3			
MC202-FB	MC2-F71	MC2-F71/3		MC2-F71/1	MC2-F71-1/8					MX2-F10	
MC202-FCA						MC2-L71					MX2-F11
MC238-F	MC2-F71	MC2-F71/3		MC2-F71/1	MC2-F71-1/8		C238-F11/3	C238-F12/3			
MC238-D	MC2-F71	MC2-F71/3		MC2-F71/1	MC2-F71-1/8		C238-F11/3	C238-F12/3			
MC238-FB	MC2-F71	MC2-F71/3		MC2-F71/1	MC2-F71-1/8					MX2-F10	
MC238-FCA						MC2-L71					MX2-F11
MX2...-F	MX2-F2-P	MX2-F2/1-P		MX2-F2/3-P	MX2-F2/2-P		C238-F11/3	C238-F12/3			
MX2...-FR	MX2-F2-P	MX2-F2/1-P		MX2-F2/3-P	MX2-F2/2-P		C238-F11/3	C238-F12/3			
MX2...-FC	MX2-F2-P	MX2-F2/1-P		MX2-F2/3-P	MX2-F2/2-P				MX2-F9	MX2-F10	
MX2...-FCA						MX2-L2-P					MX2-F11
MX3...-F	MX3-F2-P	MX3-F2/1-P		MX3-F2/3-P	MX3-F2/2-P		MX3-F7	MX3-F8			
MX3...-FR	MX3-F2-P	MX3-F2/1-P		MX3-F2/3-P	MX3-F2/2-P		MX3-F7	MX3-F8			
MX3...-FC	MX3-F2-P	MX3-F2/1-P		MX3-F2/3-P	MX3-F2/2-P				MX3-F9	MX3-F10	
MX3...-FCA						MX3-L2-P					MX3-F11
MD1-F0..*	MD1-FSP01	MD1-FSP08		MD1-FSP03	MD1-FSP02		C104-F20/3				
MD1-F1..*	MD1-FSP04	MD1-FSP07		MD1-FSP06	MD1-FSP05			C104-F21/3			
MD1-FR0..*	MD1-FSP01	MD1-FSP08		MD1-FSP03	MD1-FSP02		C104-F20/3				
MD1-FR1..*	MD1-FSP04	MD1-FSP07		MD1-FSP06	MD1-FSP05			C104-F21/3			
MD1-FC0..*	MD1-FCSP01			MD1-FCSP03	MD1-FCSP02					MD1-F10	
MD1-FC1..*	MD1-FCSP04			MD1-FCSP06	MD1-FCSP05				MD1-F9		
MD1-FCA..*						MD1-FCASP01					MD1-F11

Poloautomatické ruční vypouštění (typ 0 a 1)

Popis funkce: Při otočení ovládacího mechanismu ve směru hodinových ručiček se při každém poklesu tlaku pod 0,3 bar uvolní výpusť kondenzátu; při obnovení tlaku se výpusť opět uzavře. Uvolnění lze provést také ručně; když je nádoba pod tlakem, ovládací mechanismus se posune nahoru.

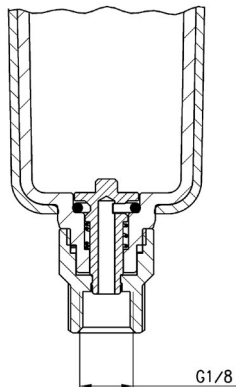

Aby nedošlo k vypouštění kondenzátu, je třeba ovládací mechanismus otáčet ve směru hodinových ručiček, aby se výpusť zcela uzavřela.

Automatické vypouštění (typ 3)

Popis funkce: Přítomnost kapaliny uvnitř nádoby zvedne plovák, čímž se otevře odvzdušňovací ventil.

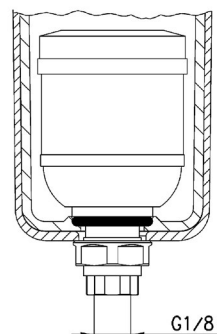

Odtlakovací vypouštění (typ 4)

Popis funkce: Při každém přívodu vzduchu se vytvoří mírný rozdíl tlaku mezi horní a dolní částí výpusť, který stoupá, čímž se otevře odvzdušňovací ventil.

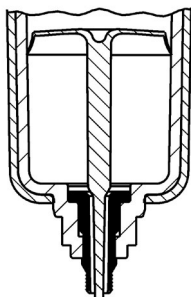

Odtlakovací vypouštění, s ochranou (typ 5)

Řešení podobné typu 4, ale vyžaduje $\Delta P = 1$ bar.
Popis funkce: Tato verze má stupeň filtrace, který zabraňuje vniknutí nečistot do odvzdušňovacího otvoru.

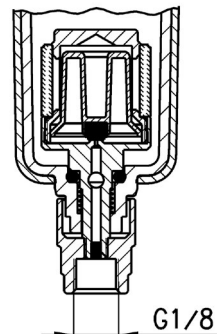

Nádoba bez vypouštění (typ 8)

Řešení s otvorem G1/8 se používá k montáži předmětů do nádoby, která je provedena průchozím otvorem $\varnothing 3$ mm a závitovým otvorem G1/8.

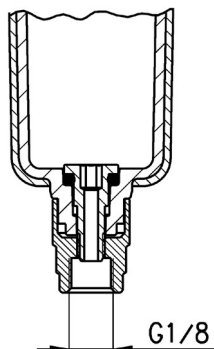

Uzavřená nádoba

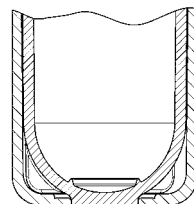

Souhrnný rejstřík

1 Nástrčná šroubení

	Strana
 <p>Řada 6000 Mosazná nástrčná šroubení pro plastové potrubí</p>	287
 <p>Řada 7000 Nástrčná kompaktní šroubení z technopolymeru</p>	292
 <p>Řada 8000 Mosazná nástrčná šroubení s dvojitým těsněním</p>	295
 <p>Řada H8000 Poniklovaná nástrčná šroubení s dvojitým těsněním</p>	296
 <p>Řada X6000 Nástrčná šroubení z nerezové oceli 316L</p>	297
 <p>Nové Řada 6000M Šroubení pro rozprašovací systémy</p>	299
 <p>Nové Řada 7000 Fluidics z technopolymeru pro aplikace vodního chlazení</p>	301

2 Šroubení s převlečnou maticí

	Strana
 <p>Řada 1000 Mosazná šroubení s převlečnou maticí pro plastové potrubí</p>	304



3 Univerzální šroubení

	Strana
 <p>Řada 1000 Mosazná univerzální šroubení s koncovým šestihranem</p>	307

4 Doplnčková šroubení

	Strana
 <p>Řada S2000 Mosazné trubkové šroubení Sprint®</p>	309
 <p>Řada 2000 Mosazné trubkové šroubení</p>	311

5 Rychlospojky

	Strana
 <p>Řada 5000 Rychlospojky</p>	314
 <p>Řada 5000L, 5000LT Rychlospojky pro kondicionování forem pro plasty</p>	316

6 Hadice, spirály a příslušenství

	Strana
 <p>Řada T, MPL, PNZ Hadice, spirály a příslušenství</p>	317

7 Šroubení a příslušenství pro aplikace medicánálních plynů

	Strana
 <p>Nové Řada 0X1 Šroubení a příslušenství pro aplikace medicánálních plynů</p>	319

8 Kulové mini-ventily

	Strana
 <p>Nové Řada 29 Kulové mini-ventily pro pneumatiku a průmyslová pracovní média</p>	322

Řada 6000, mosazná nástrčná šroubení pro plastové potrubí

Vnější průměry hadic: 3, 4, 5, 6, 8, 10, 12, 14, 16 mm

Závity šroubení: metrické (M3, M5, M6, M7), BSP (G1/8, G1/4, G3/8, G1/2, G3/4), BSPT (R1/8, R1/4, R3/8, R1/2)



Nástrčná šroubení řady 6000 byla navržena se speciální objímkou, která zajišťuje homogenní těsnost na celém povrchu plastových hadic, čímž je zajištěna vysoká spolehlivost a dlouhá životnost i po několikanásobném připojení a odpojení hadice. K dispozici je také mnoho typů závitů: metrické, BSP a BSPT.

Modely Sprint® se vyznačují velkou přizpůsobivostí vnějšího závitu s vnitřním paralelním závitem BSP (ISO-228), a to i v případě nerovných nebo nepravidelných povrchů. To je možné díky teflonovému kroužku na vnějším závitu, který zaručuje dokonalé utěsnění obou závitů.

Široká nabídka těchto šroubení zahrnuje i verzi LF („uzavírací šroubení“), která je vybavena samosvorným zařízením, jež přeruší průtok vzduchu při odpojení hadice a obnoví jej při opětovném připojení.

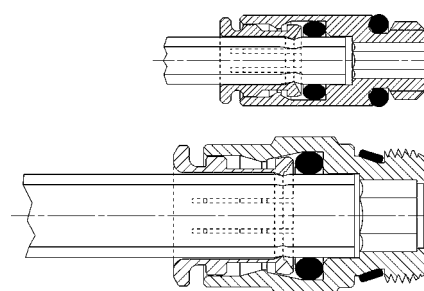

VŠEOBECNÉ ÚDAJE

Průměry	ø 4 - 5 - 6 - 8 - 10 - 12 - 14 - 16 mm modely Micro: ø 3 - 4 - 6 - 8 - 10 mm
Závity	GAS kuželové ISO 7 (BSPT) GAS válcové ISO 228 (BSP); M5-M6 a další metrické závity na vyžádání; NPT na vyžádání modely Micro: M3 - M5 - M7 - G1/8 - G1/4
Teplota	-20-80°C (viz technické údaje použitých hadic) modely Micro: -10-80°C (viz technické údaje použitých hadic)
Hadice k připojení	Polyamid (PA) 6 - 11 - 12, polyuretan (PU), polyetylen (PE), Hytrel polyester
Pracovní médium	stlačený vzduch (pro jiné typy pracovních médií kontaktujte naše techniky)
Materiály	- standardní modely: těleso a objímka z poniklované mosazi, O-kroužek z NBR, těsnění závitu z PTFE - NBR - PA - modely se samosvorným zařízením: těleso a objímka z poniklované mosazi, sedlový ventil z mosazi, pružina z nerezové oceli, O-kroužek z NBR, těsnění závitů z PTFE
Pracovní tlak	- standardní modely: min -0,9 bar - max 16 bar (viz hadice) - modely se samosvorným zařízením: 0-16 bar

Šroubení Mod. S6510

Spojka Sprint s vnějším závitem*

Mod.	
S6510 4-1/8	S6510 10-1/4
S6510 4-1/4	S6510 10-3/8
S6510 5-1/8	S6510 10-1/2
S6510 5-1/4	S6510 12-1/4
S6510 6-1/8	S6510 12-3/8
S6510 6-1/4	S6510 12-1/2
S6510 6-3/8	S6510 14-3/8
S6510 8-1/8	S6510 14-1/2
S6510 8-1/4	S6510 16-1/2
S6510 8-3/8	S6510 16-3/4
S6510 8-1/2	



Šroubení Mod. S6510...-LF

Spojka Sprint® s vnějším závitem a samosvorným zařízením.
Tato verze přeruší průtok vzduchu při odpojení hadice a obnoví jej po opětovném připojení.

Mod.	
S6510 4-1/8-LF	
S6510 6-1/8-LF	



Šroubení Mod. 6512 Micro

Metrická-BSP spojka s vnějším závitem

Mod.	
6512 3-M3	*
6512 3-M5	•
6512 4-M7-M	•
6512 4-1/8-M	•
6512 6-M7-M	•
6512 6-1/8-M	•
6512 8-1/8-M	•
6512 10-1/4-M	•

* = s těsněním
• = s O-kroužkem



Šroubení Mod. 6512

Metrická-BSP spojka s vnějším závitem

Mod.	
6512 4-M5	6512 8-3/8
6512 4-M6	6512 10-1/4
6512 4-1/8	6512 10-3/8
6512 4-1/4	6512 10-1/2
6512 5-M5	6512 12-1/4
6512 6-M5	6512 12-3/8
6512 6-M6	6512 12-1/2
6512 6-1/8	6512 14-3/8
6512 6-1/4	6512 14-1/2
6512 8-1/8	6512 12-3/8
6512 8-1/4	



Šroubení Mod. 6463

Metrická-BSP spojka s vnitřním závitem

Mod.	
6463 4-M5	
6463 4-1/8	
6463 5-1/8	
6463 6-1/8	
6463 6-1/4	
6463 8-1/8	
6463 8-1/4	
6463 10-1/4	



Šroubení Mod. S6520

Otočné koleno Sprint® s vnějším závitem

Mod.	
S6520 4-1/8	S6520 10-1/4
S6520 4-1/4	S6520 10-3/8
S6520 5-1/8	S6520 10-1/2
S6520 5-1/4	S6520 12-1/4
S6520 6-1/8	S6520 12-3/8
S6520 6-1/4	S6520 12-1/2
S6520 6-3/8	S6520 14-3/8
S6520 8-1/8	S6520 14-1/2
S6520 8-1/4	
S6520 8-3/8	
S6520 8-1/2	



Šroubení Mod. 6522 Micro

Metrické otočné koleno s vnějším závitem

Mod.	
6522 3-M3	*
6522 3-M5	•

* = s těsněním
• = s O-kroužkem



Šroubení Mod. 6522

Metrické-BSP otočné koleno s vnějším závitem

Mod.	
6522 4-M5	6522 8-3/8
6522 4-1/8	6522 10-1/4
6522 4-1/4	6522 10-3/8
6522 5-M5	6522 10-1/2
6522 6-M5	6522 12-1/4
6522 6-1/8	6522 12-3/8
6522 6-1/4	6522 12-1/2
6522 8-1/8	6522 14-3/8
6522 8-1/4	6522 14-1/2



Šroubení Mod. S6500

Metrické pevné koleno s vnějším závitem

Mod.	
S6500 4-1/8	S6500 12-1/4
S6500 4-1/4	S6500 12-3/8
S6500 5-1/8	
S6500 5-1/4	
S6500 6-1/8	
S6500 6-1/4	
S6500 8-1/8	
S6500 8-1/4	
S6500 8-3/8	
S6500 10-1/4	
S6500 10-3/8	



Šroubení Mod. 6525

Dlouhé otočné koleno Sprint® s vnějším závitem

Mod.	
6525 6-1/8	
6525 6-1/4	
6525 8-1/8	
6525 8-1/4	



Šroubení Mod. 6621 Micro

Kompletní metrické nastavitelné jednoduché banjo

Mod.	
6621 3-M3	
6621 3-M5	



Šroubení Mod. 6501 4-M5

Metrické pevné koleno s vnějším závitem

Mod.	
6501 4-M5	



Šroubení Mod. S6430

Otočná T-spojka Sprint® s vnějším závitem

Mod.	
S6430 4-1/8	S6430 12-1/4
S6430 5-1/8	S6430 12-3/8
S6430 5-1/4	S6430 12-1/2
S6430 6-1/8	S6430 14-1/2
S6430 6-1/4	
S6430 8-1/8	
S6430 8-1/4	
S6430 8-3/8	
S6430 10-1/4	
S6430 10-3/8	
S6430 10-1/2	



Šroubení Mod. 6432 Micro

Metrická otočná T-spojka s vnějším závitem

Mod.	
6432 3-M3	*
6432 3-M5	•

* = s těsněním
• = s O-kroužkem



Šroubení Mod. 6432

Metrická-BSP otočná T-spojka s vnějším závitem

Mod.	
6432 4-M5	6432 8-1/4
6432 4-1/8	6432 8-3/8
6432 5-M5	6432 10-1/4
6432 6-1/8	6432 10-3/8
6432 6-1/4	6432 12-1/4
6432 8-1/8	6432 12-3/8



Šroubení Mod. S6440

Boční otočná T-spojka Sprint® s vnějším závitem

Mod.
S6440 4-1/8
S6440 5-1/8
S6440 6-1/8
S6440 6-1/4
S6440 8-1/8
S6440 8-1/4
S6440 8-3/8
S6440 10-1/4
S6440 10-3/8
S6440 12-3/8
S6440 14-1/2



Šroubení Mod. 6442 Micro

Boční metrická otočná T-spojka s vnějším závitem

Mod.
6442 3-M3 *
6442 3-M5 •

* = s těsněním
• = s O-kroužkem



Šroubení Mod. 6442

Boční metrická-BSP otočná T-spojka s vnějším závitem

Mod.
6442 4-M5
6442 4-1/8
6442 5-M5
6442 6-1/8
6442 6-1/4
6442 8-1/8
6442 8-1/4
6442 8-3/8
6442 10-1/4
6442 10-3/8



Šroubení Mod. 6452 Micro

Metrická otočná Y-spojka s vnějším závitem

Mod.
6452 3-M3 *
6452 3-M5 •

* = s těsněním
• = s O-kroužkem



Šroubení Mod. 6451 - S6450

Mod. 6451: Metrické nastavitelné Y s vnějším závitem
Mod. S6450: Otočné Y Sprint® s vnějším závitem

Mod.
6451 4-M5 *
6451 6-M5 *
S6450 4-1/8
S6450 6-1/8
S6450 8-1/8
S6450 8-1/4

* = není otočný Model s těsněním



Šroubení Mod. 6622

Kompletní otočné BSP jednoduché banjo

Mod.
6622 4-M5 *
6622 4-1/8
6622 6-1/8
6622 6-1/4
6622 8-1/8
6622 8-1/4
6622 10-1/4

* = není otočný Model s těsněním



Šroubení Mod. 6632

Kompletní otočné BSP dvojité banjo

Mod.
6632 4-1/8
6632 6-1/8
6632 6-1/4
6632 8-1/8
6632 8-1/4
6632 10-1/4



Šroubení Mod. 6620

dvojité banjo

Mod.	sestaven s Mod.
6620 4-M5	SCU, SVU, SCO...
6620 4-1/8	1631, 1635, SCU, SVU, SCO...
6620 6-1/8	1631, 1635, SCU, SVU, SCO...
6620 6-1/4	1631, 1635, SCU, SVU, SCO...
6620 8-1/8	1631, 1635, SCU, SVU, SCO...
6620 8-1/4	1631, 1635, SCU, SVU, SCO...



Šroubení Mod. 1631 s těsněním

01... = Jednoduchý průtokový šroub banjo
02... = Dvojité průtokový šroub banjo
03... = Trojitý průtokový šroub banjo

Mod.
1631 01-
1631 02-
1631 03-

Kompletní kódy k dispozici na straně 19



Šroubení Mod. 6610

jednoduché banjo

Mod.	sestaven s Mod.	Mod.	sestaven s Mod.
6610 4-M5	1631	6610 6-1/8	1631, 1635, SCU, SVU, SCO...
6610 4-M6	SCU, SVU, SCO...	6610 6-1/4	1631, 1635, SCU, SVU, SCO...
6610 4-1/8	1631, 1635, SCU, SVU, SCO...	6610 8-1/8	1631, 1635, SCU, SVU, SCO...
6610 5-M5	1631	6610 8-1/4	1631, 1635, SCU, SVU, SCO...
6610 5-M6	SCU, SVU, SCO...	6610 8-3/8	1631, 1635, SCU, SVU, SCO...
6610 5-1/8	1631, 1635, SCU, SVU, SCO...	6610 10-1/4	1635, SCU, SVU, SCO...
6610 6-M5	1631	6610 10-3/8	1635, SCU, SVU, SCO...
6610 6-M6	SCU, SVU, SCO...	6610 12-1/2	1635



Šroubení Mod. 6811

Metrický adaptér Sprint® s vnějším závitem

Mod.
6811 4-M5 *
6811 4-1/8
6811 5-1/8
6811 5-1/4
6811 6-1/8
6811 6-1/4
6811 8-1/8
6811 8-1/4
6811 10-1/4
6811 10-3/8
6811 12-3/8
6811 14-1/2

* = s O-kroužkem



Šroubení Mod. S6110

45° koleno Sprint® s vnějším závitem

Mod.
S6110 6-1/8
S6110 6-1/4
S6110 8-1/8
S6110 8-1/4
S6110 8-3/8
S6110 10-1/4
S6110 10-3/8
S6110 10-1/2
S6110 12-1/4
S6110 12-3/8
S6110 12-1/2



Šroubení Mod. 6590 Micro

Přepážková spojka

Mod.
6590 3



Šroubení Mod. 6590

Přepážková spojka

Mod.
6590 4
6590 5
6590 6
6590 8
6590 10
6590 12
6590 14



Šroubení Mod. 6580 Micro

Spojka

Mod.
6580 3



Šroubení Mod. 6580

Spojka

Mod.
6580 4
6580 5
6580 6
6580 8
6580 10
6580 12
6580 14
6580 16



Šroubení Mod. 6580 - redukce

Redukční spojka

Mod.
6580 6-4
6580 8-6
6580 10-8
6580 12-10



Šroubení Mod. 6593

Přepážková BSP spojka

Mod.
6593 6-1/8
6593 6-1/4
6593 8-1/8
6593 8-1/4
6593 10-3/8



Šroubení Mod. 6550 Micro

Kolenová spojka

Mod.
6550 3



Šroubení Mod. 6550

Kolenová spojka

Mod.
6550 4
6550 5
6550 6
6550 8
6550 10
6550 12
6550 14



Šroubení Mod. 6540 Micro

T-spojka

Mod.
6540 3



Šroubení Mod. 6540

T-spojka

Mod.
6540 4
6540 5
6540 6
6540 8
6540 10
6540 12
6540 14



Šroubení Mod. 6600

Křížová spojka

Mod.
6600 4
6600 5
6600 6
6600 8
6600 10
6600 12



Šroubení Mod. 6560 Micro

Y-spojka

Mod.
6560 3



Šroubení Mod. 6560

Y-spojka

Mod.
6560 4
6560 6
6560 8
6560 10



Šroubení Mod. 6750

Zátka s vnitřním závitem

Mod.
6750 4
6750 6
6750 8
6750 10
6750 12



Šroubení Mod. 6850

Zvětšovací spoj

Mod.
6850 6-4
6850 8-6



Šroubení Mod. 6800 Micro

Spojovací redukce

Mod.
6800 3-4



Šroubení Mod. 6800

Spojovací redukce

Mod.	
6800 4-5	6800 10-14
6800 4-6	6800 12-14
6800 4-8	
6800 5-6	
6800 5-8	
6800 6-8	
6800 6-10	
6800 6-12	
6800 8-10	
6800 8-12	
6800 10-12	



Šroubení Mod. 6950

Spoj

Mod.
6950 4
6950 6
6950 8
6950 10
6950 12
6950 14

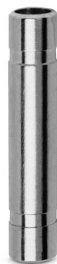

Šroubení Mod. 6555

Spojovací koleno

Mod.
6555 4-4
6555 6-6
6555 8-8
6555 10-10



Šroubení Mod. 6700

Nástrčná koncovka

Mod.
6700 3
6700 4
6700 5
6700 6
6700 8
6700 10



Příslušenství Mod. 6708

Ochranné kloboučky
Barva: Černá
Samozhášivý materiál, třída V0

Mod.
6708 4
6708 5
6708 6
6708 8
6708 10
6708 12
6708 14



Příslušenství Mod. 6900 Micro

Plastová zátka s vnějším závitem

Mod.
6900 3



Příslušenství Mod. 6900

Plastová zátka s vnějším závitem

Mod.
6900 4
6900 5
6900 6
6900 8
6900 10
6900 12
6900 14



Příslušenství Mod. SP

Sada pro rozpojení hadic
Sada obsahuje klíče pro rozpojení hadic
o průměru 4 až 12 mm.

Mod.
SP



Řada 7000, nástrčná kompaktní šroubení z technopolymeru

Vnější průměry hadic: 4, 6, 8, 10, 12, 16 mm

Závity šroubení: metrické (M5, M7), BSP (G1/8, G1/4, G3/8, G1/2, G3/4)

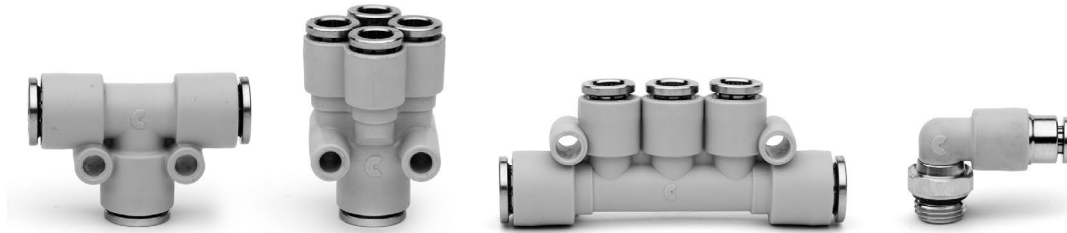

Nástrčná šroubení řady 7000 jsou vyrobena z technopolymeru.

Jsou kompaktní, lehké, a jsou vhodné pro aplikace s klíčovým faktorem hmotnosti.

Speciální objímka, která byla pro tuto řadu vhodně navržena, poskytuje homogenní utěsnění na celém povrchu plastových hadic, čímž je zajištěna vysoká spolehlivost a dlouhá životnost i po opakovaném připojování a odpojování hadice.

Široká nabídka těchto šroubení zahrnuje i verzi LF („uzavírací šroubení“), která je vybavena samosvorným zařízením, jež přeruší průtok vzduchu při odpojení hadice a obnoví jej při opětovném připojení.

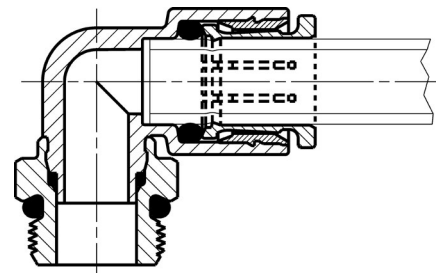

VŠEOBECNÉ ÚDAJE

Průměry	ø 4 - 6 - 8 - 10 - 12 - 16 mm
Závity	GAS válcové ISO-228 (BSP)
Teplota	-20-60°C (viz technické údaje použitých hadic)
Hadice k připojení	Polyamid (PA) 6 - 11 - 12, polyuretan (PU), polyethylen (PE), Hytrel polyester
Médium	stlačený vzduch (pro jiné typy pracovních médií kontaktujte naše techniky)
Materiály	- standardní modely: těleso z technopolymeru; vložka z mosazi; objímka z poniklované mosazi; těsnění z NBR - modely se samosvorným zařízením: těleso z technopolymeru; otočná matice, vložka a objímka z poniklované mosazi; sedlový ventil z neponiklované mosazi; pružina z nerezové oceli; těsnění z NBR
Pracovní tlak	- standardní modely: -0,9-16 bar (viz technické údaje použitých hadic) - modely se samosvorným zařízením: 0-16 bar

Šroubení Mod. 7522

Metrické-BSP otočné koleno s vnějším závitem

Mod.	
7522 4-M5	7522 8-3/8
7522 4-M7	7522 10-1/4
7522 4-1/8	7522 10-3/8
7522 4-1/4	7522 10-1/2
7522 6-M5	7522 12-1/4
7522 6-M7	7522 12-3/8
7522 6-1/8	7522 12-1/2
7522 6-1/4	7522 12-1/2
7522 8-1/8	7522 16-3/4
7522 8-1/4	



Šroubení Mod. 7522...LF

Metrické-BSP otočné koleno s vnějším závitem se samosvorným zařízením. Tato verze přeruší průtok vzduchu při odpojení hadice a obnoví jej po opětovném připojení.

Mod.	
7522 4-1/8-LF	
7522 6-1/8-LF	



Šroubení Mod. 7526

Dlouhé BSP otočné koleno s vnějším závitem

Mod.	
7526 4-M7	
7526 4-1/8	
7526 6-M7	
7526 6-1/8	
7526 6-1/4	
7526 8-1/8	
7526 8-1/4	



Šroubení Mod. 7442

Boční BSP otočná T-spojka s vnějším závitem

Mod.	
7442 4-1/8	7442 12-1/2
7442 6-1/8	7442 16-1/2 *
7442 6-1/4	7442 16-3/4 *
7442 8-1/8	
7442 8-1/4	
7442 8-3/8	
7442 10-1/4	
7442 10-3/8	
7442 12-3/8	

* = model bez montážních otvorů



Šroubení Mod. 7432

BSP otočná T-spojka s vnějším závitem

Mod.	
7432 4-M5	7432 12-3/8
7432 4-1/8	7432 12-1/2
7432 6-M5	7432 16-1/2
7432 6-1/8	7432 16-3/4
7432 6-1/4	7522 16-1/2
7432 8-1/8	
7432 8-1/4	
7432 8-3/8	
7432 10-1/4	
7432 10-3/8	
7432 12-1/4	



Šroubení Mod. 7542

BSP otočná redukce s vnějším závitem s více výstupy T

Mod.	
7542 6-4-1/8	
7542 6-4-1/4	
7542 8-6-1/8	
7542 8-6-1/4	
7542 10-8-1/4	
7542 10-8-3/8	



Šroubení Mod. 7562

BSP otočná Y-spojka s vnějším závitem

Mod.	
7562 4-1/8	
7562 6-1/8	
7562 6-1/4	
7562 8-1/8	
7562 8-1/4	
7562 10-1/4	
7562 10-3/8	



Šroubení Mod. 7572

BSP dvojitá Y-spojka s vnějším závitem

Mod.	
7572 4-1/8	
7572 4-1/4	
7572 6-1/8	
7572 6-1/4	



Šroubení Mod. 7622

Kompletní BSP otočné jednoduché banjo

Mod.	
7622 4-1/8	
7622 6-1/8	
7622 6-1/4	
7622 8-1/8	
7622 8-1/4	
7622 10-1/4	
7622 10-3/8	
7622 12-3/8	



Šroubení Mod. 7652

Kompletní BSP otočné dvojitě banjo

Mod.	
7652 4-1/8	
7652 6-1/8	
7652 6-1/4	
7652 8-1/8	
7652 8-1/4	
7652 10-1/4	
7652 10-3/8	



Šroubení Mod. 7610

jednoduché banjo

Mod.	
7610 4-1/8	
7610 6-1/8	
7610 6-1/4	
7610 8-1/8	
7610 8-1/4	
7610 10-1/4	
7610 10-3/8	
7610 12-3/8	



Sestaveno s Mod. 7632 02, 7632 03

Šroubení Mod. 7640

dvojitě banjo

Mod.	
7640 4-1/8	
7640 6-1/8	
7640 6-1/4	
7640 8-1/8	
7640 8-1/4	
7640 10-1/4	

Sestaveno s Mod. 7632 02, 7632 03



Šroubení Mod. 7632 02

Dvojitý průtokový šroub banjo

Mod.	
7632 02-1/8	
7632 02-1/4	
7632 02-3/8	

Sestaveno s Mod. 7610, 7640



Šroubení Mod. 7632 03

Trojitý průtokový šroub banjo

Mod.	
7632 03-1/8	
7632 03-1/4	

Sestaveno s Mod. 7610, 7640



Šroubení Mod. 7612 02

Kompletní BSP dvojitě nastavitelné jednoduché banjo

Mod.	
7612 02-4-1/8	
7612 02-6-1/8	
7612 02-6-1/4	
7612 02-8-1/8	
7612 02-8-1/4	
7612 02-10-1/4	
7612 02-10-3/8	
7612 02-12-3/8	



Šroubení Mod. 7612 03

Kompletní BSP trojitě nastavitelné jednoduché banjo BSP

Mod.
7612 03-4-1/8
7612 03-6-1/8
7612 03-6-1/4
7612 03-8-1/8
7612 03-8-1/4
7612 03-10-1/4



Šroubení Mod. 7642 02

Kompletní BSP dvojitě nastavitelné dvojitě banjo

Mod.
7642 02-4-1/8
7642 02-6-1/8
7642 02-6-1/4
7642 02-8-1/8
7642 02-8-1/4
7642 02-10-1/4



Šroubení Mod. 7642 03

Kompletní BSP trojitě nastavitelné dvojitě banjo

Mod.
7642 03-4-1/8
7642 03-6-1/8
7642 03-6-1/4
7642 03-8-1/8
7642 03-8-1/4
7642 03-10-1/4



Šroubení Mod. 7800

Spojovací redukce

Mod.
7800 4-6
7800 4-8
7800 6-8
7800 6-10
7800 6-12
7800 8-10
7800 8-12
7800 10-12
7800 10-14



Šroubení Mod. 7555

Spojovací koleno

Mod.
7555 4-4
7555 6-6
7555 8-8
7555 10-10
7555 12-12



Šroubení Mod. 7580

Spojka

Mod.
7580 4
7580 6
7580 8
7580 10
7580 12



Šroubení Mod. 7550

Kolenová spojka

Mod.
7550 4
7550 6
7550 8
7550 10
7550 12
7550 16



Šroubení Mod. 7540

T-spojka

Mod.
7540 4
7540 6
7540 8
7540 10
7540 12
7540 16 *

* = model bez montážních otvorů



Šroubení Mod. 7545

Redukce s více T výstupy

Mod.
7545 6-4
7545 8-6
7545 10-8



Šroubení Mod. 7560

Redukční rozdvojka

Mod.
7560 4
7560 6
7560 8
7560 10
7560 6-4
7560 8-6
7560 10-8



Šroubení Mod. 7575

Redukované dvojitě Y

Mod.
7575 6-4
7575 8-6



Šroubení Mod. 7950

Plastový spoj

Mod.
7950 4
7950 6
7950 8
7950 10
7950 12



Mosazná nástrčná šroubení s dvojitým těsněním řady 8000

Vnější průměry hadic: 4, 6, 8, 10 a 12 mm
Závity šroubení: BSP (G1/8, G1/4, G3/8, G1/2)

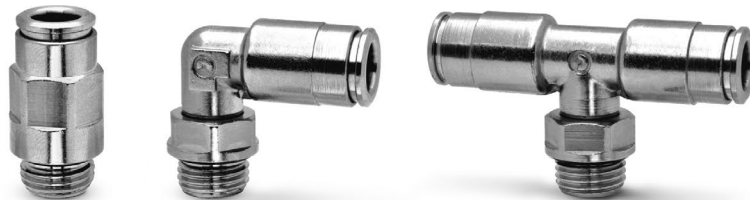

Díky bohatým zkušenostem s výrobou nástrčných spojů pro pneumatický průmysl a důkladnému výzkumu v oblasti fluidních energetických systémů vyvinula společnost Camozzi nástrčná šroubení řady 8000, které bylo vyvinuto z řady 6000 a důkladně otestováno v odvětví vzduchotechniky.

Patentované přídavné těsnění poskytuje dvojitě utěsnění hadice, což zajišťuje vysoce spolehlivé spojení a zamezuje případnému úniku. Připojení a odpojení hadice lze opakovat několikrát i bez použití vhodného nářadí a bez narušení výkonu šroubení a těsnění na hadici. Těsnění NBR jsou standardní a lze je snadno vyměnit za těsnění FKM a EDM.

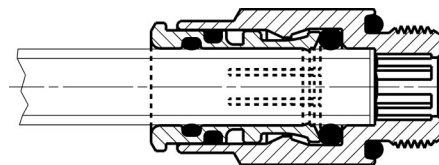

VŠEOBECNÉ ÚDAJE

Průměry	ø 4, 6, 8, 10, 12 mm
Závity	GAS válcové ISO-228 (BSP)
Teplota	-20–80 °C
Hadice k připojení	Polyamid (PA) 6–11–12, polyuretan (PU), polyethylen (PE), Hytrel polyester, PTFE a kovové hadice (vhodně tvarované)
Médium	Všechna pracovní média kompatibilní s materiály šroubení vyžadující těsnost, např. voda. V případě jiných pracovních médií se obraťte na naše techniky
Materiály	těleso a chapadlo: poniklovaná mosaz – těsnění: NBR
Pracovní tlak	-0,9–60 bar. Šroubení řady 8000 vydrží maximální tlak 60 bar. Použitá hadice však může výrazně ovlivnit nebo omezit provozní tlak

Šroubení Mod. 8512

BSP spojka s vnějším závitem

Mod.
8512 4-1/8
8512 6-1/8
8512 6-1/4
8512 8-1/8
8512 8-1/4
8512 10-1/4
8512 10-3/8
8512 12-3/8
8512 12-1/2



Šroubení Mod. 8522

BSP otočné koleno s vnějším závitem

Mod.
8522 4-1/8
8522 6-1/8
8522 6-1/4
8522 8-1/8
8522 8-1/4
8522 10-1/4
8522 10-3/8
8522 12-3/8
8522 12-1/2



Šroubení Mod. 8432

BSP otočná T-spojka s vnějším závitem

Mod.
8432 4-1/8
8432 6-1/8
8432 8-1/8
8432 8-1/4



Šroubení Mod. 8580

Spojka

Mod.
8580 4
8580 6
8580 8



Šroubení Mod. 8540

T-spojka

Mod.
8540 4
8540 6
8540 8



Šroubení Mod. 8550

Kolenová spojka

Mod.
8550 4
8550 6
8550 8



Řada H8000, poniklovaná nástrčná šroubení s dvojitým těsněním

Vnější průměry hadic: 4, 6, 8, 10, 12 mm
Závity šroubení: BSP (G1/8, G1/4, G3/8, G1/2)



Šroubení řady H8000 jsou navržena pro použití ve zvláště znečištěném a prašném pracovním prostředí. Patentovaný systém s dvojitým utažením na hadici zaručuje vysoce spolehlivé spojení a zabraňuje jakémukoli riziku úniku.

Speciální tvar límce zabraňuje vniknutí nečistot dovnitř šroubení, čímž zaručuje dlouhodobou funkčnost, přidržení hadice a snadné připojení a uvolnění.

Šroubení řady H8000 mají mosazné těleso, těsnění FKM pro vysoké teploty (k dispozici jsou také těsnění EPDM a NBR) a lze je použít při tlaku od -0,9 do 60 bar.

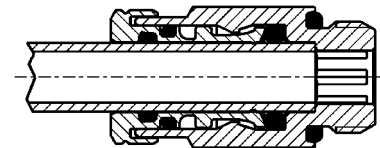

VŠEOBECNÉ ÚDAJE

Průměry	ø 4, 6, 8, 10, 12 mm
Závity	GAS válcové ISO-228 (BSP)
Teplota	S těsněním FKM (standardní): -15–200 °C (suchý vzduch) – S EPDM (na vyžádání): -40–110 °C – s těsněním NBR (na vyžádání): -20–80 °C
Hadice k připojení	Polyamid (PA) 6 -11 -12, polyuretan (PU), polyetylen (PE), Hytrel polyester, PTFE a kovové hadice (vhodně tvarované)
Médium	Všechna pracovní média kompatibilní s materiály šroubení vyžadující těsnost, např. voda. V případě jiných tekutin se obraťte na naše techniky.
Materiály	těleso: poniklovaná mosaz – chapadlo: poniklovaná mosaz – těsnění: FKM (EPDM a NBR na vyžádání)
Pracovní tlak	-0,9–60 bar. Šroubení řady H8000 vydrží maximální tlak 60 bar. Použitá hadice však může výrazně ovlivnit provozní tlak.

Šroubení Mod. H8512

BSP spojka s vnějším závitem

Mod.	
H8512 4-1/8-V	H8512 12-1/4-V
H8512 6-1/8-V	H8512 12-3/8-V
H8512 6-1/4-V	H8512 12-1/2-V
H8512 8-1/8-V	
H8512 8-1/4-V	
H8512 8-3/8-V	
H8512 10-1/8-V	
H8512 10-1/4-V	
H8512 10-3/8-V	
H8512 10-1/2-V	



Šroubení Mod. H8522

BSP otočné koleno s vnějším závitem

Mod.	
H8522 4-1/8-V	H8522 12-1/4-V
H8522 6-1/8-V	H8522 12-3/8-V
H8522 6-1/4-V	H8522 12-1/2-V
H8522 8-1/8-V	
H8522 8-1/4-V	
H8522 8-3/8-V	
H8522 10-1/8-V	
H8522 10-1/4-V	
H8522 10-3/8-V	
H8522 10-1/2-V	



Šroubení Mod. H8580

Spojka

Mod.
H8580 4-V
H8580 6-V
H8580 8-V
H8580 10-V
H8580 12-V



Šroubení Mod. H8540

T-spojka

Mod.
H8540 4-V
H8540 6-V
H8540 8-V
H8540 10-V
H8540 12-V



Šroubení Mod. H8550

Kolenová spojka

Mod.
H8550 4-V
H8550 6-V
H8550 8-V
H8550 10-V
H8550 12-V



Řada X6000, nástrčná šroubení z nerezové oceli 316L

Vnější průměry hadic: 4, 6, 8, 10, 12 mm
Závity šroubení: BSP (G1/8, G1/4, G3/8, G1/2),
BSPT (R1/8, R1/4, R3/8, R1/2)



Šroubení řady X6000 byla navržena tak, aby nabídla všestrannost a snadnost instalace bez jakýchkoli kompromisů v kvalitě nebo výkonu. Jsou vhodné pro aplikace v odvětví výroby a využití pneumatických systémů, pracovních médií, chemických látek, ve zdravotnictví, v potravinářství a v odvětví výroby obalových materiálů.

Šroubení řady X6000 jsou praktická a bezpečná a umožňují připojení pracovních médií i v agresivním prostředí. Objímka zajišťuje vynikající adhezi mezi šroubením a hadicí.

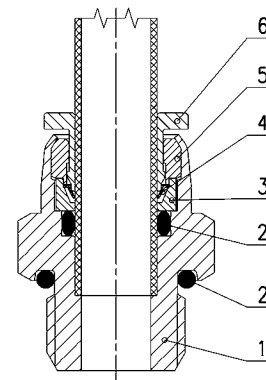

VŠEOBECNÉ ÚDAJE

Průměry	ø 4 - 6 - 8 - 10 - 12 mm	
Závity	GAS kuželové ISO 7 (BSPT) GAS válcové ISO 228 (BSP)	
Teplota	-15-150 °C POZNÁMKA: pro lepší využití šroubení doporučujeme zkontrolovat specifikace hadic.	
Hadice k připojení	Polyamid (PA) 6 - 11 - 10.12 - 12, polyuretan (PU), polyethylen (PE), PTFE	
Médium	stlačený vzduch a pitná voda. V případě jiných tekutin se obraťte na naše techniky.	
Materiály	1 = těleso	Nerezová ocel 316L
	2 = těsnění	Potravinářská FKM
	3 = nosný kroužek	Nerezová ocel 316L
	4 = upínací chapadlo	Nerezová ocel 301
	5 = zajišťovací pouzdro	Nerezová ocel 316L
	6 = uvolňovací pouzdro	Nerezová ocel 316L
Pracovní tlak	max. 18 bar (viz hadice)	

Šroubení Mod. X6510

BSPT spojka s vnějším závitem

Mod.	
X6510 4-1/8	X6510 12-3/8
X6510 4-1/4	X6510 12-1/2
X6510 6-1/8	
X6510 6-1/4	
X6510 8-1/8	
X6510 8-1/4	
X6510 10-1/4	
X6510 10-3/8	
X6510 10-1/2	
X6510 12-1/4	



Šroubení Mod. X6512

BSP spojka s vnějším závitem

Mod.	
X6512 4-1/8	X6512 12-3/8
X6512 4-1/4	X6512 12-1/2
X6512 6-1/8	
X6512 6-1/4	
X6512 8-1/8	
X6512 8-1/4	
X6512 10-1/4	
X6512 10-3/8	
X6512 10-1/2	
X6512 12-1/4	



Šroubení Mod. X6500

BSPT pevné koleno

Mod.
X6500 4-1/8
X6500 6-1/8
X6500 6-1/4
X6500 8-1/8
X6500 8-1/4
X6500 10-1/4
X6500 10-3/8
X6500 12-1/4
X6500 12-3/8



Šroubení Mod. X6520

BSPT otočné koleno

Mod.
X6520 4-1/8
X6520 4-1/4
X6520 6-1/8
X6520 6-1/4
X6520 8-1/8
X6520 8-1/4
X6520 10-1/4
X6520 10-3/8
X6520 12-1/4
X6520 12-3/8
X6520 12-1/2



Šroubení Mod. X6430

BSPT otočná středová T-spojka

Mod.
X6430 4-1/8
X6430 4-1/4
X6430 6-1/8
X6430 6-1/4
X6430 8-1/8
X6430 8-1/4
X6430 10-1/4
X6430 10-3/8
X6430 12-1/4
X6430 12-3/8
X6430 12-1/2



Šroubení Mod. X6522

BSP otočné koleno

Mod.
X6522 4-1/8
X6522 4-1/4
X6522 6-1/8
X6522 6-1/4
X6522 8-1/8
X6522 8-1/4
X6522 10-1/4
X6522 10-3/8
X6522 12-1/4
X6522 12-3/8
X6522 12-1/2



Šroubení Mod. X6432

BSP otočná středová T-spojka

Mod.
X6432 4-1/8
X6432 4-1/4
X6432 6-1/8
X6432 6-1/4
X6432 8-1/8
X6432 8-1/4
X6432 10-1/4
X6432 10-3/8
X6432 12-1/4
X6432 12-3/8
X6432 12-1/2



Šroubení Mod. X6580

Spojka

Mod.
X6580 4
X6580 6
X6580 8
X6580 10
X6580 12
X6430 8-1/4

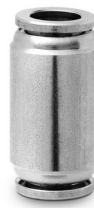

Šroubení Mod. X6550

Kolenová spojka

Mod.
X6550 4
X6550 6
X6550 8
X6550 10
X6550 12



Šroubení Mod. X6540

T-spojka

Mod.
X6540 4
X6540 6
X6540 8
X6540 10
X6540 12



Šroubení Mod. X6590

Přepážková spojka

Mod.
X6590 4
X6590 6
X6590 8
X6590 10
X6590 12



Šroubení Mod. X6800

Redukční hadice / průtokový šroub

Mod.
X6800 4-6
X6800 4-8
X6800 6-8
X6800 6-10
X6800 6-12
X6800 8-10
X6800 8-12
X6800 10-12



Řada 6000M, šroubení pro rozprašovací systémy

Vnější průměry hadic: 1/4, 3/8, 1/2 palce

Závity šroubení: 1/4, 3/8, 1/2 NPTF; 12/24 UNC; 10/24 UNC; 9/16-24 UNEF



Šroubení řady 6000M byla navržena a vyrobeny tak, aby splňovaly specifické požadavky pro rozprašovací systémy. Tato nová řada vychází z již existující řady 6000, který byl změněna a obohacena o nové příslušenství.

System nástrčných šroubení zajišťuje maximální utěsnění i při velmi vysokých pracovních tlacích.

VŠEOBECNÉ ÚDAJE

Materiály	těleso a objímka: poniklovaná mosaz O-kroužek: NBR
Závity	1/4, 3/8, 1/2 NPTF; 12/24 UNC; 10/24 UNC; 9/16-24 UNEF
Tlak	-0,9-80 bar (viz hadice)
Připojovací hadice	Rilsan® polyamid 11 (PA11) polyamid 12 (PA12) kovové hadice (pro další informace kontaktujte naše techniky)
Průměry	1/4" (Ø 6,35), 3/8" (Ø 9,53), 1/2" (Ø 12,7)
Médium	voda a stlačený vzduch (pro jiné druhy pracovních médií kontaktujte naše techniky)
Teplota	-20-80 °C (viz charakteristiky použitých hadic)

PŘÍKLAD KÓDOVÁNÍ

M	6150	04	-	04	-	S01
M	ŘADA 6000M					
6150	STYL TĚLESA 2033 - 2103 - 2532 - 6103 - 6510 - 6540 - 6550 - 6560 - 6580 - 6750 - 6900 - 6953					
04	VELIKOSTI HADIC 02 = 3,17 mm - 53 = 4 mm - 04 = 6,35 mm - 06 = 9,53 mm - 08 = 12,7 mm					
04	VELIKOSTI ZÁVITU 00 = bez závitu - 0T = bez závitu, mosazné provedení - 32 = 10/32 UNF - 01 = 1/16 NPTF (NPT) - 02 = 1/8 NPTF (NPT) - 04 = 1/4 NPTF (NPT) 06 = 3/8 NPTF (NPT) - 08 = 1/2 NPTF (NPT) - 10/24 - UNC					
S01	SPECIÁLNÍ VERZE S01 = speciální verze 1 S02 = speciální verze 2					

Šroubení Mod. M6540

T-spojka

Mod.
M6540 04-00
M6540 06-00
M6540 08-00



Šroubení Mod. M6550

Kolenová spojka

Mod.
M6550 04-00
M6550 06-00
M6550 08-00



Šroubení Mod. M6580

Přímá spojka

Mod.
M6580 04-00
M6580 06-00
M6580 08-00



Šroubení Mod. M6510

NPTF přímý díl s vnějším závitem

Mod.
M6510 04-04
M6510 04-06
M6510 06-06
M6510 06-08
M6510 08-08



Šroubení Mod. M6103

Kolenový adaptér 45°

Mod.
M6103 04-32-S02



Šroubení Mod. M6953

Přímý adaptér

Mod.
M6953 04-32-S02



Šroubení Mod. M6580 06...S0...

Spojka přímá s otvorem pro trysku

Mod.
M6580 06-00-S01 *
M6580 06-00-S02 •

* = 10/24 UNC
• = 12/24 UNC



Šroubení Mod. M6540 04...S01

Spojka s T-adaptérem

Mod.
M6540 04-10/24-UNC-S01



Šroubení Mod. M6540 04...S02

Spojka přímá s otvorem pro trysku

Mod.
M6540 04-10/24-UNC-S02



Šroubení Mod. M6900

Zátka s vnějším závitem

Mod.
M6900 04-OT
M6900 06-OT



Šroubení Mod. M6750

Zátka s vnitřním závitem

Mod.
M6750 04-00
M6750 06-00
M6750 08-00



Šroubení Mod. M6560

Y-spojka

Mod.
M6560 02-00
M6560 53-00
M6560 04-00



Šroubení Mod. M2103

Koleno 45° se závitem

Mod.
M2103 04-9/16-24-UNEF



Šroubení Mod. M2532

Zátka s otvorem

Mod.
M2532 9/16-24-UNEF-10/24-UNC



Šroubení Mod. M2033

Křížová spojka s vnitřním závitem

Mod.
M2033 04-00
M2033 06-00



Hadice z polyamidu PA11 Rilsan® Mod. TRSR

Barva: černá



Mod.
TRSR 6,35/3,2

Hadice z polyamidu PA12 Mod. TSR

Barva: černá



Mod.
TSR 9,53/5
TSR 12,7/7

Řezačka hadic Mod. PNZ a PNZP

Náhradní břity Mod. PNZ lze objednat samostatně. Řezačky hadic Mod. PNZP jsou plastové



Mod.
PNZ-12 umožňují řezat hadice o \varnothing do 12 mm
PNZP-12 umožňují řezat hadice o \varnothing do 12 mm

Sada pro rozpojení hadic Mod. SP

Sada obsahuje klíče pro rozpojení hadic o průměru od 5/32" do 1/2"



Mod.
SP

Řada 7000 Fluidics, z technopolymeru pro aplikace vodního chlazení

Vnější průměry hadic: 6, 8, 10, 12, 16 mm

Závity šroubení: BSP (G1/8, G1/4, G3/8, G1/2, G3/4), M5



Nástrčná šroubení řady 7000 Fluidics umožňují hladký průtok tekutin v chladicích systémech. Kapalinové chladicí systémy jsou považovány za lepší než vzduchové chlazení, a to z hlediska účinnosti, efektivity, kompaktnosti a hluku v široké škále aplikací od počítačových serverů po průmyslová zařízení.

Řada šroubení 7000 Fluidics byla navržena ze speciálního technopolymeru na bázi obnovitelných surovin, který poskytuje odolnost součástí vůči absorpci vody, změnám teploty a přísadám chladicích kapalin. Materiál si zachovává konstantní rozměrovou stabilitu v kontaktu s různými pracovními médii a nerozkládá se vlivem stárnutí.

Díky pokročilým uchopovacím charakteristikám jsou šroubení řady 7000 Fluidics vynikající alternativou k tradičním šroubením a zaručují rovnoměrné utěsnění na celém povrchu hadice.

To zvyšuje vysokou spolehlivost a odolnost proti opakovaným spojováním a odpojováním hadice.

Spolehlivé připojení, kompaktní rozměry a snadná instalace ve stísněných prostorech jsou jen některé z vlastností, které z těchto nových šroubení dělají inovativní řešení pro širokou škálu chladicích systémů.

VŠEOBECNÉ ÚDAJE

Průměry	Ø 6 mm	Ø 8 mm	Ø 10 mm	Ø 12 mm	Ø 16 mm
Pracovní tlak při -20 °C / +40 °C	16 bar	16 bar	14 bar	14 bar	12 bar
Pracovní tlak při -20 °C / +70 °C	16 bar	14 bar	12 bar	10 bar	8 bar
Pracovní tlak při -20 °C / +100 °C	14 bar	12 bar	10 bar	8 bar	6 bar
Závity	GAS válcové ISO-228 (BSPP)				
Hadice k připojení	Polyuretan (PU), polyethylen (PE), polyamid (PA)				
Médium	Vhodné pro použití s průmyslovými vodními zdroji a speciálními chladicími kapalinami. (Kontaktujte nás ohledně projednání vhodnosti pro jiné tekutiny).				
Materiály	Těleso: Technopolymer PA11, těsnění: EPDM. Závity: Chemické poniklování. Objímka (není v kontaktu s chladicími kapalinami): poniklovaná				

Šroubení Mod. F6512K

BSP spojka s vnějším závitem

Mod.
F6512 6-1/8K
F6512 6-1/4K
F6512 8-1/8K
F6512 8-1/4K
F6512 8-3/8K
F6512 10-1/4K
F6512 10-3/8K
F6512 10-1/2K
F6512 12-3/8K
F6512 12-1/2K
F6512 16-1/2K *
F6512 16-3/4K *



* = Integrovaná pojistná spona k zajištění objímky v poloze

Šroubení Mod. F6463K

BSP spojka s vnitřním závitem

Mod.
F6463 6-1/8K
F6463 6-1/4K
F6463 8-1/8K
F6463 8-1/4K
F6463 8-3/8K
F6463 10-1/4K
F6463 10-3/8K
F6463 10-1/2K
F6463 12-3/8K
F6463 12-1/2K
F6463 16-1/2K *
F6463 16-3/4K *



* = Integrovaná pojistná spona k zajištění objímky v poloze

Šroubení Mod. F6700K

Nástrčná koncovka

Mod.
F6700 6K
F6700 8K
F6700 10K



Šroubení Mod. F7522K

BSP otočné koleno s vnějším závitem

Mod.
F7522 6-M5K
F7522 6-1/8K
F7522 6-1/4K
F7522 8-1/8K
F7522 8-1/4K
F7522 8-3/8K
F7522 10-1/4K
F7522 10-3/8K
F7522 10-1/2K
F7522 12-1/4K
F7522 12-3/8K
F7522 12-1/2K
F7522 16-1/2K *
F7522 16-3/4K *



* = Integrovaná pojistná spona k zajištění objímky v poloze

Šroubení Mod. F7526K

Dlouhé BSP otočné koleno s vnějším závitem

Mod.
F7526 6-1/8K
F7526 6-1/4K
F7526 8-1/8K
F7526 8-1/4K
F7526 8-3/8K
F7526 10-1/4K
F7526 10-3/8K
F7526 10-1/2K
F7526 12-3/8K
F7526 12-1/2K
F7526 16-1/2K *
F7526 16-3/4K *



* = Integrovaná pojistná spona k zajištění objímky v poloze

Šroubení Mod. F7550

Kolenová spojka

Mod.
F7550 6
F7550 8
F7550 10
F7550 12
F7550 16 *



* = Integrovaná pojistná spona k zajištění objímky v poloze

Šroubení Mod. F7580

Spojka

Mod.
F7580 6
F7580 8
F7580 10
F7580 12



Šroubení Mod. F7540

T-spojka

Mod.
F7540 6
F7540 8
F7540 10
F7540 12
F7540 16 *



* = Integrovaná pojistná spona k zajištění objímky v poloze

Šroubení Mod. F7560

Redukční rozdvojka

Mod.
F7560 6
F7560 8
F7560 10



Šroubení Mod. F7545

Redukce s více T výstupy

Mod.
F7545 8-6
F7545 10-8



Šroubení Mod. F7555

Spojovací koleno

Mod.
F7555 6-6
F7555 8-8
F7555 10-10
F7555 12-12



Šroubení Mod. F7800

Spojovací redukce

Mod.
F7800 4-6
F7800 4-8
F7800 6-8
F7800 6-10
F7800 6-12
F7800 8-10
F7800 8-12
F7800 10-12



Šroubení Mod. F6750K

Zátka s vnitřním závitem

Mod.
F6750 6K
F6750 8K
F6750 10K
F6750 12K
F6750 16K *

* = Integrovaná pojistná spona k zajištění objímky v poloze



Příslušenství Mod. 6900

Plastová zátka s vnějším závitem

Mod.
6900 6
6900 8
6900 10
6900 12



Šroubení Mod. 2611

BSP zátka s vnějším závitem

Mod.
2611 1/8
2611 1/4
2611 3/8
2611 1/2
2611 1



Příslušenství Mod. 3033

4cestný distribuční blok s upevňovacími otvory
Materiál: eloxovaný hliník

Mod.
3033 1/8
3033 1/4
3033 3/8
3033 1/2

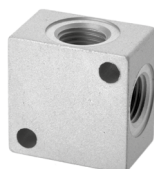

Příslušenství Mod. 3043

Základová deska s dvojitými bočními vývody
Materiál: eloxovaný hliník

Mod.	
3043 1/4-3D-1/8	3043 1/2-5D-3/8
3043 1/4-4D-1/8	3043 1/2-6D-3/8
3043 1/4-5D-1/8	3043 3/8-5D-1/4
3043 1/4-6D-1/8	3043 3/8-6D-1/4
3043 3/8-3D-1/4	3043 1/2-3D-3/8
3043 3/8-4D-1/4	3043 1/2-4D-3/8



Příslušenství Mod. 3053

Základová deska s bočními vývody
Materiál: eloxovaný hliník

Mod.	
3043 1/4-3D-1/8	3043 1/2-5D-3/8
3043 1/4-4D-1/8	3043 1/2-6D-3/8
3043 1/4-5D-1/8	3043 3/8-5D-1/4
3043 1/4-6D-1/8	3043 3/8-6D-1/4
3043 3/8-3D-1/4	3043 1/2-3D-3/8
3043 3/8-4D-1/4	3043 1/2-4D-3/8



Řada 1000, mosazná šroubení s převlečnou maticí pro plastové potrubí

Vnější průměry hadic: 5/3, 6/4, 8/6, 10/8, 12/10, 15/12,5 mm
Závity šroubení: metrické (M5, M6, M12×1, M12×1,25),
BSP (G1/8, G1/4, G3/8, G1/2), BSPT (R1/8, R1/4, R3/8, R1/2)



Šroubení s převlečnou maticí řady 1000 lze snadno nainstalovat.

Nástrčné pojistné matice lze dotáhnout ručně a pomocí klíče i v případě tuhých hadic, jako jsou PA nebo Hytrel polyester. Speciální tvar vodícího kuželu zajišťuje, že se hadice nemůže náhodně přerážnout.

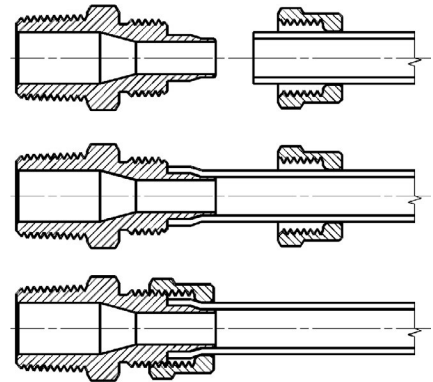

VŠEOBECNÉ ÚDAJE

Průměry	5/3 - 6/4 - 8/6 - 10/8 - 12/10 - 15/12,5 mm
Závity	GAS kuželové ISO 7 (BSPT) GAS válcové ISO 228 (BSP) M5 - M6 NPT a metrické (k dispozici na vyžádání)
Teplota	-20-80 °C POZNÁMKA: Pro lepší využití šroubení doporučujeme zkontrolovat specifikace hadic
Hadice k připojení	PA polyethylen opletený PVC, Rilsan PU, Hytrel polyester
Médium	stlačený vzduch, nízkotlaké tekutiny
Materiály	těleso a matice: poniklovaná mosaz O-kroužek: NBR závitové těsnění: PTFE, PA, AL
Pracovní tlak	jmenovitý tlak šroubení je vždy vyšší než tlak hadice

Šroubení Mod. 1510

Metrická-BSPT spojka s vnějším závitem

Mod.	
1510 5/3-1/8	1510 10/8-1/4
1510 6/4-1/8	1510 10/8-3/8
1510 6/4-1/4	1510 10/8-1/2
1510 6/4-3/8	1510 12/10-3/8
1510 6/4-1/2	1510 12/10-1/2
1510 6/4-M12x1,25	1510 15/12,5-1/2
1510 8/6-1/8	
1510 8/6-1/4	
1510 8/6-3/8	
1510 8/6-1/2	
1510 10/8-1/8	



Šroubení Mod. 1511

Metrická spojka Sprint® s vnějším závitem

Mod.	
1511 5/3-M5	* 1511 10/8-1/8
1511 5/3-M6	* 1511 10/8-1/4
1511 5/3-1/8	1511 10/8-3/8
1511 6/4-M5	* 1511 10/8-1/2
1511 6/4-M6	* 1511 12/10-3/8
1511 6/4-1/8	1511 12/10-1/2
1511 6/4-1/4	1511 15/12,5-1/2
1511 6/4-3/8	* = s 0-kroužkem
1511 8/6-1/8	
1511 8/6-1/4	
1511 8/6-3/8	



Šroubení Mod. 1560

Otočná spojka Sprint® s vnějším závitem

Mod.
1560 6/4-1/8
1560 6/4-1/4
1560 8/6-1/8
1560 8/6-1/4
1560 10/8-1/4
1560 10/8-3/8
1560 12/10-3/8



Šroubení Mod. 1463

BSP spojka s vnitřním závitem

Mod.	
1463 5/3-1/8	1463 10/8-1/2
1463 6/4-1/8	1463 12/10-3/8
1463 6/4-1/4	
1463 6/4-3/8	
1463 8/6-1/8	
1463 8/6-1/4	
1463 8/6-3/8	
1463 10/8-1/8	
1463 10/8-1/4	
1463 10/8-3/8	



Šroubení Mod. 1541

Otočné koleno Sprint® s vnějším závitem

Mod.
1541 6/4-1/8
1541 6/4-1/4
1541 8/6-1/8
1541 8/6-1/4
1541 10/8-1/4



Šroubení Mod. 1500

Pevné metrické-BSPT koleno s vnějším závitem

Mod.	
1500 5/3-1/8	1500 10/8-3/8
1500 6/4-1/8	1500 10/8-1/2
1500 6/4-1/4	1500 12/10-3/8
1500 6/4-3/8	1500 12/10-1/2
1500 6/4-M12x1,25	1500 15/12,5-1/2
1500 8/6-1/8	
1500 8/6-1/4	
1500 8/6-3/8	
1500 8/6-1/2	
1500 10/8-1/8	
1500 10/8-1/4	



Šroubení Mod. 1501 5/3-M5

Metrické pevné koleno s vnějším závitem

Mod.
1501 5/3-M5



Šroubení Mod. 1493

BSP koleno s vnitřním závitem

Mod.
1493 6/4-1/8
1493 6/4-1/4
1493 8/6-1/8
1493 8/6-1/4
1493 10/8-1/4
1493 12/10-3/8



Šroubení Mod. 1431

Otočná T-spojka Sprint® s vnějším závitem

Mod.
1431 6/4-1/8
1431 6/4-1/4
1431 8/6-1/8
1431 8/6-1/4
1431 10/8-1/4



Šroubení Mod. 1410

BSPT pevná T-spojka s vnějším závitem

Mod.
1410 5/3-1/8
1410 6/4-1/8
1410 6/4-1/4
1410 8/6-1/8
1410 8/6-1/4
1410 10/8-1/8
1410 10/8-1/4
1410 10/8-1/2
1410 12/10-3/8
1410 12/10-1/2
1410 15/12,5-1/2



Šroubení Mod. 1420

Boční BSPT T-spojka s vnějším závitem

Mod.
1420 5/3-1/8
1420 6/4-1/8
1420 6/4-1/4
1420 8/6-1/8
1420 8/6-1/4
1420 10/8-1/8
1420 10/8-1/4



Šroubení Mod. 1610

jednoduché banjo

Mod.	sestaven s Mod.	Mod.	sestaven s Mod.
1610 5/3-M5	1631, 1635	1610 10/8-1/8	1635, SCU, SVU, SCO...
1610 5/3-M6	SCU, SVU, SCO...	1610 10/8-1/4	1635, SCU, SVU, SCO...
1610 5/3-1/8	1631, 1635, SCU, SVU, SCO...	1610 10/8-3/8	1635, SCU, SVU, SCO...
1610 6/4-M5	1631, 1635	1610 10/8-1/2	1635
1610 6/4-M6	SCU, SVU, SCO...	1610 12/10-3/8	1635, SCU, SVU, SCO...
1610 6/4-1/8	1631, 1635, SCU, SVU, SCO...	1610 12/10-1/2	1635
1610 6/4-1/4	1631, 1635, SCU, SVU, SCO...	1610 15/12,5-1/2	1635
1610 6/4-3/8	1631, 1635, SCU, SVU, SCO...		
1610 8/6-1/8	1631, 1635, SCU, SVU, SCO...		
1610 8/6-1/4	1631, 1635, SCU, SVU, SCO...		
1610 8/6-3/8	1631, 1635, SCU, SVU, SCO...		



Šroubení Mod. 1620

dvojité banjo

Mod.	sestaven s Mod.
1560 6/4-1/8	1631, 1635
1560 6/4-1/4	1631, 1635, SCU, SVU, SCO...
1560 8/6-1/8	1631, 1635, SCU, SVU, SCO...
1560 8/6-1/4	1631, 1635, SCU, SVU, SCO...
1560 10/8-1/4	1631, 1635, SCU, SVU, SCO...



Šroubení Mod. 1631 01

Jednoduchý průtokový šroub banjo

Mod.
1631 01-M5 *
1631 01-1/8
1631 01-1/4
1631 01-3/8
1631 01-1/2

* = pozinkovaná ocel



Sestaveno s nastavitelnými šroubeními
Mod. 6610; 6620; 1610; 1620; 2023; 1170

Šroubení Mod. 1635 01

Jednoduchý dlouhý průtokový šroub banjo

Mod.
1635 01-1/8
1635 01-1/4
1635 01-3/8
1635 01-1/2
1635 01-M12×1,25 *
1635 01-M12×1,5 *

* = modely, které lze sestavit s 1/4 šroubeními banjo



Sestaveno s nastavitelnými šroubeními
Mod. 6610; 6620; 1610; 1620; 2023; 1170

Šroubení Mod. 1631 02

Dvojité průtokový šroub banjo

Mod.
1631 02-1/8
1631 02-1/4
1631 02-3/8



Sestaveno s nastavitelnými šroubeními
Mod. 6610; 6620; 1610; 1620; 2023; 1170

Šroubení Mod. 1635 02

Dvojité dlouhý průtokový šroub banjo

Mod.
1635 02-1/8
1635 02-1/4
1635 02-3/8
1635 02-1/2



Sestaveno s nastavitelnými šroubeními
Mod. 6610; 6620; 1610; 1620; 2023; 1170

Šroubení Mod. 1631 03

Trojité průtokový šroub banjo

Mod.
1631 03-1/8
1631 03-1/4
1631 03-3/8



Sestaveno s nastavitelnými šroubeními
Mod. 6610; 6620; 1610; 1620; 2023; 1170

Šroubení Mod. 1580

Spojka

Mod.
1580 5/3
1580 6/4
1580 8/6
1580 10/8
1580 12/10
1580 15/12,5
1580 8/6-6/4
1580 10/8-6/4



Šroubení Mod. 1590

Redukční přepážková spojka

Mod.
1590 5/3
1590 6/4
1590 8/6
1590 10/8
1590 12/10
1590 6/4-5/3
1590 8/6-6/4



Šroubení Mod. 1550

Kolenová spojka

Mod.
1550 6/4
1550 8/6
1550 10/8
1550 12/10
1550 15/12,5



Šroubení Mod. 1540

T-spojka

Mod.
1540 5/3
1540 6/4
1540 8/6
1540 10/8
1540 12/10
1540 15/12,5
1540 8/6-6/4
1540 10/8-6/4
1540 10/8-8/6



Šroubení Mod. 1600

Křížová spojka

Mod.
1600 6/4
1600 8/6



Šroubení Mod. 1470

Adaptér s přechodem

Mod.
1470 6/4
1470 8/6



Příslušenství Mod. 2651

Hliníková podložka

Mod.
2651 1/8
2651 1/4
2651 3/8
2651 1/2
2651 1



Příslušenství Mod. 2661

Plastová podložka

Mod.	
2661 M3	2661 1/4
2661 M5	2661 3/8
2661 M6	2661 1/2
2661 1/8	



Příslušenství Mod. 2665

Plastová podložka

Mod.
2665 1/8
2665 1/4
2665 3/8
2665 1/2



Příslušenství Mod. 2669

Plastová podložka

Mod.
2669 1/8
2669 1/4
2669 3/8
2669 1/2

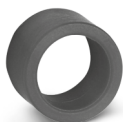

Příslušenství Mod. 1703

Blokovací matice

Mod.
1703 5/3-M7×0,75
1703 6/4-M8×0,75
1703 6/4-M10×1
1703 8/6-M12×1
1703 10/8-M14×1
1703 12/10-M16×1
1703 15/12,5-M20×1



Příslušenství Mod. 1723

Blokovací matice s kovovou pružinou

Mod.
1723 6/4-M10×1
1723 8/6-M12×1
1723 10/8-M14×1
1723 12/10-M16×1
1723 15/12,5-M20×1



Řada 1000, mosazná univerzální šroubení s koncovým šestihranem

Šroubení s koncovým šestihranem pro plastové, měděné a mosazné potrubí: \varnothing 4, 6, 8, 10, 12 mm
Závity šroubení: BSP (G1/8, G1/4), BSPT (R1/8, R1/4, R3/8, R1/2)

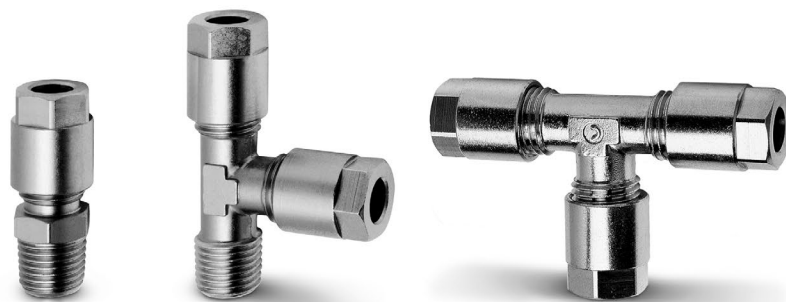

Šroubení s koncovým šestihranem řady 1000 se používají s plastovými, jakož i měděnými, mosaznými, ocelovými a hliníkovými hadicemi.

Tato šroubení, která jsou vhodná pro různé aplikace, lze použít v pneumatických, olejových a nízkotlakých hydraulických okruzích.

Sedla, koncovky a matice šroubení odpovídají normám DIN 3870-3861.

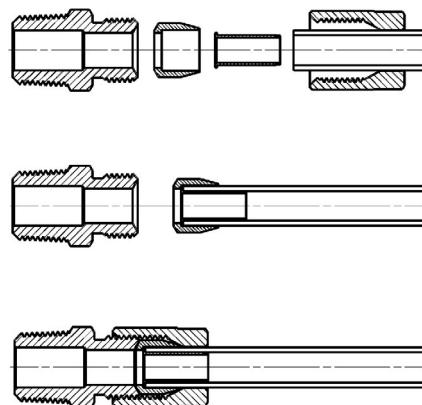

VŠEOBECNÉ ÚDAJE

Průměry	\varnothing 4 - 6 - 8 - 10 - 12 mm
Závity	GAS, kuželové ISO 7 (BSPT) GAS, válcové ISO 228 (BSP)
Teplota	viz údaje o použitých hadicích
Spojovací hadice	žíhané měděné trubky a plastové potrubí (s výztuží)
Médium	stlačený vzduch a jiné nízkotlaké tekutiny
Materiály	poniklovaná mosaz
Pracovní tlak	max. 40 bar

Šroubení Mod. 1050

BSPT spojka s vnějším závitem

Mod.	
1050 4-1/8	1050 12-1/4 *
1050 6-1/8	1050 12-3/8 *
1050 6-1/4	1050 12-1/2 *
1050 8-1/8	* = s bikónickou olivou
1050 8-1/4	
1050 8-3/8	
1050 10-1/4	
1050 10-3/8	
1050 10-1/2	



Šroubení Mod. 1063

BSP spojka s vnitřním závitem

Mod.
1063 4-1/8
1063 6-1/8
1063 6-1/4
1063 8-1/8
1063 8-1/4



Šroubení Mod. 1020

BSPT pevné koleno s vnějším závitem

Mod.	
1020 4-1/8	1020 12-1/4 *
1020 6-1/8	1020 12-3/8 *
1020 6-1/4	1020 12-1/2 *
1020 8-1/8	* = s bikónickou olivou
1020 8-1/4	
1020 8-3/8	
1020 10-1/4	
1020 10-3/8	
1020 10-1/2	



Šroubení Mod. 1093

BSP koleno s vnitřním závitem

Mod.
1093 4-1/8
1093 6-1/8
1093 6-1/4
1093 8-1/8
1093 8-1/4



Šroubení Mod. 1000

BSPT pevná T-spojka s vnějším závitem

Mod.
1000 4-1/8
1000 6-1/8
1000 8-1/4
1000 10-1/4



Šroubení Mod. 1010

Boční BSPT pevná T-spojka s vnějším závitem

Mod.
1010 4-1/8
1010 6-1/8
1010 8-1/4
1010 10-1/4



Šroubení Mod. 1230

Spojka

Mod.
1230 4
1230 6
1230 8
1230 10
1230 12 *

* = s bikónickou olivou



Šroubení Mod. 1250

Přepážková spojka

Mod.
1250 4
1250 6
1250 8
1250 10



Šroubení Mod. 1220

Kolenová spojka

Mod.
1220 4
1220 6
1220 8
1220 10
1220 12 *

* = s bikónickou olivou



Šroubení Mod. 1210

T-spojka

Mod.
1210 4
1210 6
1210 8
1210 10
1210 12 *

* = s bikónickou olivou



Šroubení Mod. 1170

jednoduché banjo

Mod.	sestaven s Mod.
1170 6-1/8	1631, 1635, SCU, SVU, SCO...
1170 6-1/4	1631, 1635, SCU, SVU, SCO...
1170 8-1/8	1635, SCU, SVU, SCO...



Příslušenství Mod. 1303

Blokovací matice

Mod.
1303 4-1/8
1303 6-1/8
1303 8-1/4
1303 10-3/8
1303 12-M18x1,5



Příslušenství Mod. 1310

Oliva a dvojužel

Mod.
1310 4
1310 6
1310 8
1310 10
1310 12-M18 *

* = s bikónickou olivou



Příslušenství Mod. 1320

Vložky

Mod.
1320 4
1320 6
1320 8
1320 10



Řada S2000, mosazné trubkové šroubení Sprint®

Závity šroubení: BSP (G1/8, G1/4, G3/8, G1/2), BSPT (R1/8, R1/4, R3/8, R1/2)



Trubkové šroubení řady S2000 se vyznačují velkou spolehlivostí vnitřních závitů, BSP i BSPT, s nerovinnými povrchy. Patentované modely Sprint jsou vybaveny zvláštním momentovým systémem, který eliminuje nutnost použití tekutých lepidel nebo teflonové pásky, a tím urychluje montáž.

Díky tomuto systému lze připojení a odpojení šroubení několikrát opakovat, aniž by došlo k narušení těsnosti závitu.

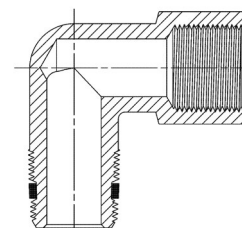

VŠEOBECNÉ ÚDAJE

Závity	GAS kuželové ISO 7 (BSPT) GAS válcové ISO 228 (BSP)
Teplota	-40-120 °C (Mod. 2541 a 2612: -20-80 °C)
Médium	stlačený vzduch a jiné nízkotlaké tekutiny
Materiály	poniklovaná mosaz a PTFE
Pracovní tlak	80 bar

Šroubení Mod. S2500

BSPT vsuvka Sprint®

Mod.
S2500 1/8
S2500 1/4
S2500 3/8
S2500 1/2



Šroubení Mod. S2530

BSPT redukční vsuvka Sprint®

Mod.
S2530 1/4-1/8
S2530 3/8-1/8
S2530 1/2-1/8
S2530 3/8-1/4
S2530 1/2-1/4
S2530 1/2-3/8



Šroubení Mod. S2520

BSPT redukční nástavec Sprint® s vnějším závitem

Mod.
S2520 1/8-1/8
S2520 1/8-1/4
S2520 1/8-3/8
S2520 1/4-1/4
S2520 1/4-3/8
S2520 1/4-1/2
S2520 3/8-3/8
S2520 3/8-1/2
S2520 1/2-1/2



Šroubení Mod. S2510

BSPT redukce Sprint®

Mod.
S2510 1/8-1/4
S2510 1/8-3/8
S2510 1/4-3/8
S2510 1/4-1/2
S2510 3/8-1/2



Šroubení Mod. 2541

BSPT otočná vsuvka Sprint® s vnějším závitem

Mod.
2541 1/8-1/8
2541 1/4-1/4
2541 3/8-3/8



Šroubení Mod. S2010

BSPT koleno Sprint® s vnějším závitem

Mod.
S2010 1/8
S2010 1/4
S2010 3/8
S2010 1/2



Šroubení Mod. S2020

Koleno Sprint® s vnějším a vnitřním závitem

Mod.
S2020 1/8-1/8
S2020 1/4-1/4
S2020 3/8-3/8
S2020 1/2-1/2



Šroubení Mod. S2050

M.M.F. T-kus Sprint®

Mod.
S2050 1/8-1/8
S2050 1/4-1/4
S2050 3/8-3/8
S2050 1/2-1/2



Šroubení Mod. S2060

F.M.F. T-kus Sprint®

Mod.
S2060 1/8-1/8
S2060 1/4-1/4
S2060 3/8-3/8
S2060 1/2-1/2



Šroubení Mod. S2070

M.F.F. T-kus Sprint®

Mod.
S2070 1/8-1/8
S2070 1/4-1/4
S2070 3/8-3/8
S2070 1/2-1/2



Šroubení Mod. S2080

T-kus Sprint® s vnějším závitem

Mod.
S2080 1/8
S2080 1/4
S2080 3/8
S2080 1/2



Šroubení Mod. S2090

M.F.M. T-kus Sprint®

Mod.
S2090 1/8-1/8
S2090 1/4-1/4
S2090 3/8-3/8
S2090 1/2-1/2



Šroubení Mod. 2612

BSP zátka s vnějším závitem

Mod.
2612 M5
2612 M7
2612 1/8
2612 1/4
2612 3/8
2612 1/2



Šroubení Mod. S2610

BSP zátka Sprint® s vnějším závitem

Mod.
S2610 1/8
S2610 1/4
S2610 3/8
S2610 1/2



Šroubení Mod. S2615

BSPT zátka Tapper Sprint® s vnějším závitem

Mod.
S2615 1/8
S2615 1/4
S2615 3/8



Řada 2000, Mosazné trubkové šroubení

Závity šroubení: metrické (M5), BSP (G1/8, G1/4, G3/8, G1/2, G3/4, G1),
BSPT (R1/8, R1/4, R3/8, R1/2, R3/4, R1)



Široký sortiment trubkových šroubení Camozzi, který zahrnuje přímé, L, T a propojovací spojky s vnitřním nebo vnějším závitem, zaručuje potřebnou podporu při navrhování systémů stlačeného vzduchu.

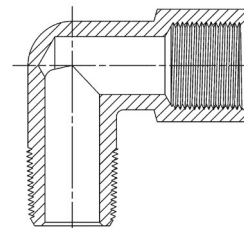

VŠEOBECNÉ ÚDAJE

Závity	GAS kuželové ISO 7 (BSPT) GAS válcové ISO 228 (BSP)
Teplota	-40-120 °C
Médium	stlačený vzduch nebo jiné nízkotlaké tekutiny
Materiály	poniklovaná mosaz
Pracovní tlak	80 bar

Šroubení Mod. 2500

BSPT vsuvka

Mod.
2500 1/8
2500 1/4
2500 3/8
2500 1/2
2500 3/4
2500 1



Šroubení Mod. 2501

Metrická-BSP vsuvka

Mod.
2501 M5
2501 1/8
2501 1/4
2501 3/8
2501 1/2



Šroubení Mod. 2510

BSPT redukční vsuvka

Mod.
2510 1/8-1/4
2510 1/8-3/8
2510 1/4-3/8
2510 1/4-1/2
2510 3/8-1/2
2510 1/2-3/4



Šroubení Mod. 2520

BSPT redukční nástavec s vnějším závitem

Mod.
2520 1/8-1/8
2520 1/8-1/4
2520 1/8-3/8
2520 1/4-1/4
2520 1/4-3/8
2520 1/4-1/2
2520 3/8-3/8
2520 3/8-1/2
2520 1/2-1/2



Šroubení Mod. 2521

Metrický-BSP redukční nástavec

Mod.
2521 M5-1/8
2521 1/8-1/8
2521 1/8-1/4
2521 1/8-3/8
2521 1/4-1/4
2521 1/4-3/8
2521 1/4-1/2
2521 3/8-3/8
2521 3/8-1/2
2521 1/2-1/2



Šroubení Mod. 2511

Metrická-BSP redukční vsuvka

Mod.
2511 M5-1/8
2511 1/8-1/4
2511 1/8-3/8
2511 1/4-3/8
2511 1/4-1/2
2511 3/8-1/2



Šroubení Mod. 2525

BSP nástavec s vnějším závitem

Mod.
2525 1/8-16
2525 1/8-36
2525 1/4-27
2525 1/4-43



Šroubení Mod. 2530

BSPT redukce

Mod.
2530 1/4-1/8
2530 3/8-1/8
2530 1/2-1/8
2530 3/8-1/4
2530 1/2-1/4
2530 1/2-3/8
2530 3/4-3/8
2530 3/4-1/2
2530 1-1/2



Šroubení Mod. 2531

BSP redukce

Mod.
2531 1/8-M5 *
2531 1/4-1/8 *
2531 3/8-1/8
2531 3/8-1/4 *
2531 1/2-1/8
2531 1/2-1/4
2531 1/2-3/8 *

* = s průchozím závitem



Šroubení Mod. 2543

Pouzdro

Mod.
2543 M5
2543 1/8
2543 1/4
2543 3/8
2543 1/2



Šroubení Mod. 2553

Redukční pouzdro

Mod.
2553 M5-1/8
2553 1/8-1/4
2553 1/8-3/8
2553 1/8-1/2
2553 1/4-3/8
2553 1/4-1/2
2553 3/8-1/2



Šroubení Mod. 2611

BSP zátka s vnějším závitem

Mod.
2611 M5
2611 1/8
2611 1/4
2611 3/8
2611 1/2
2611 1



Šroubení Mod. 2610 3/4

BSPT zátka s vnějším závitem

Mod.
2610 3/4



Šroubení Mod. 2613

BSP zátka s vnitřním závitem

Mod.
2613 1/8
2613 1/4
2613 3/8
2613 1/2



Šroubení Mod. 2601

Metrický-BSP hadicový adaptér s vnějším závitem

Mod.
2601 2-M5
2601 4,5-M5
2601 7-1/8
2601 7-1/4
2601 8-1/8
2601 9-1/8
2601 9-1/4
2601 9-3/8
2601 12-1/4
2601 12-3/8
2601 12-1/2
2601 17-3/8
2601 17-1/2



Šroubení Mod. 2013

BSPT koleno s vnitřním závitem

Mod.
2013 1/8
2013 1/4
2013 3/8
2013 1/2



Šroubení Mod. 2010

BSP koleno s vnějším závitem

Mod.
2010 1/8
2010 1/4
2010 3/8
2010 1/2
2010 3/4
2010 1



Šroubení Mod. 2021 a 2020

Mod. 2021: Metrické koleno s vnějším a vnitřním závitem
Mod. 2020: BSPT koleno s vnějším a vnitřním závitem

Mod.
2021 M5-M5
2020 1/8-1/8
2020 1/4-1/4
2020 3/8-3/8
2020 1/2-1/2
2020 3/4-3/4
2020 1-1



Šroubení Mod. 2050

M.M.F. T-kus

Mod.
2050 1/8-1/8
2050 1/4-1/4
2050 3/8-3/8
2050 1/2-1/2



Šroubení Mod. 2060

F.M.F. T-kus

Mod.
2060 1/8-1/8
2060 1/4-1/4
2060 3/8-3/8
2060 1/2-1/2



Šroubení Mod. 2080

T-kus s vnějším závitem

Mod.
2080 1/8
2080 1/4
2080 3/8
2080 1/2
2080 3/4
2080 1



Šroubení Mod. 2070

M.F.F. T-kus

Mod.
2070 1/8-1/8
2070 1/4-1/4
2070 3/8-3/8
2070 1/2-1/2



Šroubení Mod. 2090

M.F.M. T-kus

Mod.
2090 1/8-1/8
2090 1/4-1/4
2090 3/8-3/8
2090 1/2-1/2
2090 3/4-3/4
2090 1-1



Šroubení Mod. 2003

T-kus s vnitřním závitem

Mod.
2003 1/8
2003 1/4
2003 3/8
2003 1/2



Šroubení Mod. 2040

Y.F.M.F.

Mod.
2040 1/8-1/8
2040 1/4-1/4
2040 3/8-3/8
2040 1/2-1/2



Šroubení Mod. 2043

Y-kus s vnitřním závitem

Mod.
2043 1/8
2043 1/4
2043 3/8
2043 1/2



Šroubení Mod. 2033

Křížová spojka s vnitřním závitem

Mod.
2033 1/8
2033 1/4
2033 3/8



Šroubení Mod. 2023

Jednoduché banjo se závitem

Mod.	sestaven s Mod.
2023 M5-M5	1631
2023 M5-M6	SCU, SVU, SCO...
2023 1/8-1/8	1631, 1635, SCU, SVU, SCO...
2023 1/4-1/4	1635, SCU, SVU, SCO...
2023 3/8-3/8	1635, SCU, SVU, SCO...



Příslušenství Mod. 3033

4cestný distribuční blok s upevňovacími otvory
Materiál: eloxovaný hliník

Mod.
3033 1/8
3033 1/4
3033 3/8
3033 1/2



Příslušenství Mod. 3043

Základová deska s dvojitými bočními vývody
Materiál: eloxovaný hliník

Mod.	
3043 1/4-3D-1/8	3043 1/2-5D-3/8
3043 1/4-4D-1/8	3043 1/2-6D-3/8
3043 1/4-5D-1/8	
3043 1/4-6D-1/8	
3043 3/8-3D-1/4	
3043 3/8-4D-1/4	
3043 3/8-5D-1/4	
3043 3/8-6D-1/4	
3043 1/2-3D-3/8	
3043 1/2-4D-3/8	



Příslušenství Mod. 3053

Základová deska s bočními vývody
Materiál: eloxovaný hliník

Mod.	
3043 1/4-3D-1/8	3043 1/2-5D-3/8
3043 1/4-4D-1/8	3043 1/2-6D-3/8
3043 1/4-5D-1/8	
3043 1/4-6D-1/8	
3043 3/8-3D-1/4	
3043 3/8-4D-1/4	
3043 3/8-5D-1/4	
3043 3/8-6D-1/4	
3043 1/2-3D-3/8	
3043 1/2-4D-3/8	



Řada 5000, rychlospojky

Jmenovité průměry: 5, 7 mm

Závity šroubení: G1/8, G1/4, G3/8, G1/2

Plastové potrubí: 6/4, 8/6, 10/8; gumové hadice: 6×14, 8×17, 10×19, 13×23



Rychlospojky řady 5000 jsou vhodné v situacích, kde z technických nebo bezpečnostních důvodů, je nutné připojení nebo odpojení hadic několikrát opakovat. Tyto operace lze provádět bez nutnosti uvolnění tlaku a tedy značnou část času lze ušetřit.

Rychlospojky řady 5000 s miniprofilem DN 5 jsou kompatibilní se spojkami řady Rectus 21-90, Legris 21. Rychlospojky řady 5000 s evropským profilem DN 7 jsou kompatibilní se spojkami řady Cejn 320.

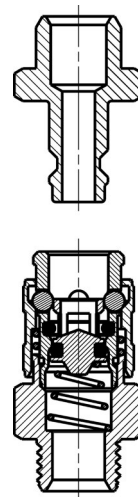

VŠEOBECNÉ ÚDAJE

Skupina ventilů	nástrčná ventil
Konstrukce	sedlový typ
Montáž	se závitem
Závit	GAS válcové ISO 228 (BSP)
Materiály	poniklovaná mosaz (tvrzená pozinkovaná ocel pouze pro spojování s „8“ jako třetím číslem v kódu) – těsnění NBR
Připojení	G1/8 – G1/4 – G3/8 – G1/2 pro plastové potrubí a gumové hadice
Provozní teplota	0–80°C (se suchým vzduchem -20 °C)
Provozní tlak	- 0,9–12 bar
Jmenovitý tlak	6 bar
Jmenovitý průměr	5 nebo 7 mm
Pracovní médium	stlačený vzduch a jiné nízkotlaké tekutiny

Šroubení Mod. Řada 5051 Mini a Mod. 5081 Evropská norma

BSP rychlospojka s vnějším závitem

Mod.
5051 1/8
5051 1/4
5081 1/4
5081 3/8
5081 1/2



Šroubení Mod. Řada 5052 Mini a Mod. 5082 Evropská norma

BSP přepážková rychlospojka s vnějším závitem

Mod.
5052 1/8
5052 1/4
5082 1/4



Šroubení Mod. Řada 5053 Mini a Mod. 5083 Evropská norma

BSP rychlospojka s vnitřním závitem

Mod.
5053 1/8
5053 1/4
5083 1/4
5083 3/8
5083 1/2



Šroubení Mod. Řada 5054 Mini a Mod. 5084 Evropská norma

Nástrčná rychlospojka

Mod.
5054 6/4
5054 8/6
5084 8/6
5084 10/8



Šroubení Mod. Řada 5055 Mini

Nástrčná přepážková rychlospojka

Mod.
5055 6/4
5055 8/6



Šroubení Mod. Řada 5056 Mini a Mod. 5086 Evropská norma

Rychlospojka pro hadici s adaptérem

Mod.
5056 06
5056 09
5086 09
5086 12



Šroubení Mod. Řada 5057 Mini a Mod. 5087 Evropská norma

Rychlospojka pro hadici

Mod.
5057 6×14
5087 6×14
5087 8×17
5087 10×19
5087 13×23



Šroubení Mod. Řada 5058 Mini a Mod. 5088 Evropská norma

Rychlospojka s pružinou

Mod.
5058 6/4
5058 8/6
5088 8/6
5088 10/8



Šroubení Mod. 5150 Miniprofil a Mod. 5180 Evropský profil

Spojka s vnějším závitem

Mod.
5150 1/8
5150 1/4
5180 1/4
5180 3/8
5180 1/2



Šroubení Mod. 5350 Miniprofil a Mod. 5380 Evropský profil

Spojka s vnitřním závitem

Mod.
5350 1/8
5350 1/4
5380 1/4
5380 3/8
5380 1/2



Šroubení Mod. 5450 Miniprofil a Mod. 5480 Evropský profil

Nástrčná spojka

Mod.
5450 6/4
5450 8/6
5480 8/6
5480 10/8



Šroubení Mod. 5650 Miniprofil a Mod. 5680 Evropský profil

Spojka s hadicovou spojkou

Mod.
5650 06
5650 09
5680 06
5680 09
5680 12



Šroubení Mod. 5750 Miniprofil a Mod. 5780 Evropský profil

Hadicová spojka

Mod.
5750 6×14
5780 6×14
5780 8×17
5780 13×23



Šroubení Mod. 5850 Miniprofil a Mod. 5880 Evropský profil

Spojka s pružinou

Mod.
5850 6/4
5850 8/6
5880 8/6
5880 10/8



Řady 5000L a 5000LT rychlospojky pro kondicionování forem pro plasty

Jmenovité průměry: 5, 7 mm
Závity šroubení: G1/8, G1/4, G3/8



Spojky řady 5000L a 5000LT byly navrženy pro spojování vodních, vzduchových nebo olejových hadic používaných ve vstřikovacích formách a formách pro tlakové lití plastů.

Spojky řady 5000L a 5000LT umožňují rychlé připojení a odpojení pro výměnu topných a klimatizačních hadic směřujících do formy, stejně jako hadic z akumulčních nádrží nebo zdrojů vody.

VŠEOBECNÉ ÚDAJE

Skupina ventilů	ventily s rychlospojkou
Konstrukce	sedlový typ
Montáž	pomocí závitů
Závity	GAS válcové ISO 228 (BSP)
Závity	G1/8 – G1/4 – G3/8
Materiály	Vnitřní/vnější části z mosazi Pružiny a kuličky z nerezové oceli Těsnění z FKM
Provozní teplota	-15–140 °C (200 °C s olejem)
Provozní tlak	-0,9–12 bar
Jmenovitý tlak	6 bar
Jmenovitý průměr	ø5 – ø7
Média	voda, vzduch a olej

Šroubení Mod. 5053L a 5053LT

BSP rychlospojka s vnitřním závitem

Mod.	Symbol
5053L 1/8	VNR3
5053L 1/4	VNR3
5053LT 1/8	VNR2
5053LT 1/4	VNR2



Šroubení Mod. 5083L a 5083LT

BSP rychlospojka s vnitřním závitem

Mod.	Symbol
5083L 1/4	VNR3
5083L 3/8	VNR3
5083LT 1/4	VNR2
5083LT 3/8	VNR2



Šroubení Mod. 5150L a 5180L

Spojka s vnějším závitem

Mod.
5150L 1/8
5150L 1/4
5180L 1/4
5180L 3/8

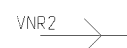

Řada T, MPL, PNZ, hadice, spirály a příslušenství

Hadice: zesílené PVC, polyamid (PA) 12, Hytrel polyester, Polyethylen (PE), polyuretan (PU).

Průměry: 4/2, 5/3, 6/4, 8/6, 10/8, 12/10, 15/12,5 mm



Společnost Camozzi nabízí řadu hadic a spirál se specifickými vlastnostmi, které jsou vhodné pro různé technické požadavky.

Díky vysoce kvalitním surovinám a nízké specifické hmotnosti jsou tyto výrobky velmi malé a lehké.

Vykazují také vysokou odolnost proti namáhání a ohybovým vibracím.

Vysoká hladkost vnitřních povrchů pro průchod pracovního média (drsnost asi 6 mikronů) umožňuje snížit uvolňování zatížení a dosáhnout velmi vysokých průtoků se stejnými průměry.

Použité technopolymery jsou obzvláště odolné vůči stárnutí, čímž je zajištěna velmi dlouhá životnost výrobku.

Hadice Mod. PV

Hadice ze zesíleného PVC

Standardní barva: Modrá

Mod.
PV 6/4
PV 8/6
PV 10/8
PV 12/10
PV 15/12,5



Hadice Mod. TRN

Hadice z polyamidu PA12

Standardní barva: Neutrální
Barvy jsou k dispozici na vyžádání:
Modrá - červená - zelená - černá - žlutá

Mod.
TRN 4/2
TRN 5/3
TRN 6/4
TRN 8/6
TRN 10/8
TRN 12/10



Hadice Mod. TRH

Hadice z polyesteru Hytrel

Standardní barva: Modré
barvy jsou k dispozici na vyžádání:
Červená - zelená - černá - žlutá - bílá

Mod.
TRH 4/2-Z
TRH 5/3-Z
TRH 6/4-Z
TRH 8/6-Z
TRH 10/8-Z
TRH 12/10-Z



Hadice Mod. TPE

Hadice z nízkohustotního polyethylenu

Standardní barva: Neutrální
Barvy jsou k dispozici na vyžádání: Modrá

Mod.
TPE 5/3
TPE 6/4
TPE 8/6
TPE 10/8



Hadice Mod. TPC

Hadice z polyuretanu 98 Shore

Standardní barva: Šedá RAL 7012

Mod.
TPC 4/2
TPC 6/4
TPC 8/6
TPC 10/8
TPC 12/8



Hadice Mod. TSP

Spirála z materiálu Rilsan (PA 11)

Standardní barva: Modrá
Další barvy jsou k dispozici na vyžádání

Mod.
TSP 6/4
TSP 8/6
TSP 10/8
TSP 12/10



Svorky na plastové potrubí Mod. MPL

Barva: Modrá

Mod.
MPL-4
MPL-6
MPL-8
MPL-10
MPL-12
MPL-14



Řezačka hadic Mod. PNZ... a PNZP-12

Řezačka hadic Mod. PNZ...:
náhradní břity lze objednat samostatně.

Řezačka hadic Mod. PNZP-12: plast.

Mod.	Popis
PNZ-12	umožňují řezat hadice o \varnothing až 12 mm
PNZ-25	umožňují řezat hadice o \varnothing až 25 mm
PNZP-12	umožňují řezat hadice o \varnothing až 12 mm



PNZ-...



PNZP-12

Drážkovací nástroj pro kovové trubky

Mod.
8TRT 4
8TRT 6
8TRT 8
8TRT 10
8TRT 12
8TRT 14
8TRT 16



Řada OX1, šroubení a příslušenství pro aplikace medicínálních plynů

Vnější průměry hadic: 4, 6 a 8 mm

Závity šroubení: metrické (M5), BSP (G1/8, G1/4), BSPT (R1/8, R1/4)



Šroubení řady OX1 jsou navržena pro trh související s přírodními vědami, zejména pro lékařské a analytické aplikace. Výrobci zařízení pro ventilátory, anesteziologické přístroje, kyslíkové koncentrátory, hmotnostní spektrometrii nebo biologicko-lékařských analyzátorů používají šroubení řady OX1 po mnoho let.

Stupeň čistoty výrobků řady OX1: Netěkavý zbytek je roven nebo menší než 550 mg/m². Stupeň čistoty řady OX1: ultrazvukové čištění komponent, kontrola černým UV světlem, mazání specifickým mazivem vhodným pro použití s kyslíkem.

Nástrčné šroubení řady 6000 OX1: Nástrčná šroubení řady 6000 OX1 byla navržena se speciální objímkou, která zajišťuje homogenní utěsnění na celém povrchu plastových hadic, čímž je zajištěna vysoká spolehlivost a dlouhá životnost, a to i po více připojeních a odpojeních hadice.

Jednosměrné ventily řady VNR OX1: Jsou k dispozici s integrovanými nástrčnými šroubeními. Díky své konstrukci pracují při nízkém tlaku.

Mosazné trubkové šroubení řady 2000 OX1: Široký sortiment trubkových šroubení Camozzi zahrnují jak přímé spojky, tak i spojky tvaru L a T a spojky s vnějším i vnitřním závitem, zaručující potřebnou podporu při návrhu lékařských a analytických systémů.

VŠEOBECNÉ ÚDAJE

Řada 6000,	
Průměry	ø 4, 6 a 8 mm
Závity	GAS válcové ISO 228 (BSP); M5
Teplota	-15–80 °C (viz technické údaje použitých hadic)
Hadice k připojení	Polyamid (PA) 6 – 11 – 12, polyuretan (PU), fluoropolymer (FEP)
Pracovní médium	Kyslík, medicínální plyny, stlačený vzduch nebo jiná nízkotlaká média
Materiály	Standardní modely: těleso a objímka z poniklované mosazi, O-kroužek z FKM s mazivem vhodným pro kyslík
Pracovní tlak	Standardní modely: min -0,9 bar – max 16 bar (viz hadice)
Řada VNR	
Skupina ventilů	automatické ventily
Konstrukce	sedlový typ
Materiály	mosazné těleso – pružina z nerezové oceli – těsnění FKM
Montáž	v jakékoli poloze
Rozměry hadic	ø 4; ø 6; ø 8
Provozní teplota	0–80 °C
Pracovní médium	Kyslík, medicínální plyny, stlačený vzduch nebo jiná nízkotlaká média
Řada 2000,	
Závity	GAS kuželové ISO 7 (BSPT) – GAS válcové ISO 228 (BSP)
Teplota	-40–120 °C
Pracovní médium	Kyslík, medicínální plyny, stlačený vzduch nebo jiná nízkotlaká média
Materiály	poniklovaná mosaz
Pracovní tlak	80 bar

Šroubení Mod. 6512-OX1

Metrická-BSP spojka s vnějším závitem

Mod.
6512 4-M5-OX1
6512 4-1/8-OX1
6512 6-M5-OX1
6512 6-1/8-OX1
6512 6-1/4-OX1
6512 8-1/8-OX1
6512 8-1/4-OX1



Šroubení Mod. 6700-OX1

Nástrčná koncovka

Mod.
6700 4-OX1
6700 6-OX1



Šroubení Mod. 6463-OX1

Metrická-BSP spojka s vnitřním závitem

Mod.
6463 4-1/8-OX1
6463 6-1/8-OX1
6463 6-1/4-OX1



Šroubení Mod. 6522-OX1

Metrické-BSP otočné koleno s vnějším závitem

Mod.
6522 4-M5-OX1
6522 4-1/8-OX1
6522 6-M5-OX1
6522 6-1/8-OX1
6522 6-1/4-OX1
6522 8-1/8-OX1
6522 8-1/4-OX1



Šroubení Mod. 6590-OX1

Přepážková spojka

Mod.
6590 4-OX1
6590 6-OX1



Šroubení Mod. 6580-OX1

Spojka

Mod.
6580 4-OX1
6580 6-OX1
6580 8-OX1



Šroubení Mod. 6550-OX1

Kolenová spojka

Mod.
6550 4-OX1
6550 6-OX1



Šroubení Mod. 6540-OX1

T-spojka

Mod.
6540 4-OX1
6540 6-OX1



Šroubení Mod. 6560-OX1

Y-spojka

Mod.
6560 4-OX1
6560 6-OX1



Šroubení Mod. 6750-OX1

Zátka s vnitřním závitem

Mod.
6750 4-OX1
6750 6-OX1



Šroubení Mod. 6800-OX1

Spojovací redukce

Mod.
6800 4-6-OX1
6800 4-8-OX1
6800 6-8-OX1



Šroubení Mod. 6555-OX1

Spojovací koleno

Mod.
6555 6-6-OX1



Příslušenství Mod. 6900-OX1

Plastová zátka s vnějším závitem

Mod.
6900 4-OX1
6900 6-OX1



Jednosměrné ventily řady VNR

Mod.
6580 4-VNR-OX1
6580 6-VNR-OX1
6580 8-VNR-OX1

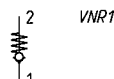

Jednosměrné ventily řady VNR

Mod.
VNR60 4-M5-OX1
VNR60 6-1/8-OX1
VNR60 6-1/4-OX1
VNR60 8-1/8-OX1
VNR60 8-1/4-OX1

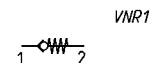

Jednosměrné ventily řady VNR

Mod.
VNR60 M5-4-OX1
VNR60 1/8-6-OX1
VNR60 1/4-6-OX1
VNR60 8-1/8-OX1
VNR60 1/4-8-OX1

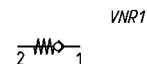

Šroubení Mod. 2500-OX1

BSPT vsuvka

Mod.
2500 1/8-OX1
2500 1/4-OX1



Šroubení Mod. 2501-OX1

Metrická-BSP vsuvka

Mod.
2501 1/8-OX1
2501 1/4-OX1



Šroubení Mod. 2510-OX1

BSPT redukční vsuvka

Mod.
2510 1/8-1/4-OX1



Šroubení Mod. 2531-OX1

BSP redukce

Mod.
2531 1/8-M5-OX1
2531 1/4-1/8-OX1



Šroubení Mod. 2543-OX1

Pouzdro

Mod.
2543 M5-OX1
2543 1/8-OX1
2543 1/4-OX1



Šroubení Mod. 2611-OX1

BSP zátka s vnějším závitem

Mod.
2611 M5-OX1
2611 1/8-OX1
2611 1/4-OX1



Šroubení Mod. 2013-OX1

BSPT koleno s vnitřním závitem

Mod.
2013 1/8-OX1
2013 1/4-OX1



Šroubení Mod. 2021-OX1 a 2020-OX1

Mod. 2021-OX1: Metrické koleno s vnějším a vnitřním závitem

Mod. 2020-OX1: BSPT koleno s vnějším a vnitřním závitem

Mod.
2020 1/8-1/8-OX1
2020 1/4-1/4-OX1



Šroubení Mod. 2003-OX1

T-kus s vnitřním závitem

Mod.
2003 1/8-OX1
2003 1/4-OX1



Šroubení Mod. 2043-OX1

Y-kus s vnitřním závitem

Mod.
2043 1/8-OX1
2043 1/4-OX1



Řada 29, kulové mini-ventily pro pneumatiku a průmyslová pracovní média

Vnější průměry hadic: 4, 6 a 8mm

Závity: BSP (G1/8, G1/4, G3/8, G1/2, R1/8, R1/4)



Kulové mini-ventily se používají k otevření nebo uzavření vzduchu nebo pracovních médií v průmyslových aplikacích, které se vyznačují extrémně omezenými prostory.

Miniaturní rozměry a nízká hmotnost řady 29 umožňuje rychlou instalaci na libovolném místě systému, také díky nástrčnému připojení nebo závitu. Design a použité materiály dělají tuto řadu obzvláště vhodnou pro systémy stlačeného vzduchu, jako jsou hydraulické obvody a systémy.

VŠEOBECNÉ ÚDAJE

Funkce	2/2cestný, 3/2cestný s výfukem
Ovládání	Otáčení páky o 90°
Porty	G1/8, G1/4, G3/8, G1/2, R1/8, R1/4
Průměr hadice	Ø 4, 6, 8 mm
Jmenovitá světlost	6 mm (verze MINI) 8 mm až 10 mm (ECO, s klapkou a 3/2cestný s výfukem)
Provozní tlak	0–10 bar
Provozní teplota	-10–90 °C
Materiály	těleso ventilu, tyč, objímka: poniklovaná mosaz; koule: poniklovaná mosaz; těsnění koule: PTFE těsnící kroužek tyče: FKM; páka: Sklem plněný PA66
Povrchová úprava	chromované, pískované a chromované (pouze verze s klapkou)
Médium	stlačený vzduch, inertní plyny, voda, olej – jiné na vyžádání

**Kulové mini-ventily,
Verze MINI - Mod. 2948**

2/2 v sérii
s nástrčnou objímkou

Mod.
2948 4
2948 6
2948 8

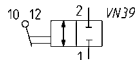

**Kulové mini-ventily,
Verze MINI - Mod. 2947**

2/2 v sérii s nástrčnou objímkou,
BSPT vnější závity

Mod.
2947 1/8-4
2947 1/8-6
2947 1/8-8
2947 1/4-4
2947 1/4-6
2947 1/4-8

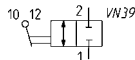

**Kulové mini-ventily,
Verze MINI - Mod. 2946**

2/2 v sérii s nástrčnou objímkou,
BSPP vnitřní závity

Mod.
2946 1/8-4
2946 1/8-6
2946 1/8-8
2946 1/4-4
2946 1/4-6
2946 1/4-8

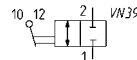

**Kulové mini-ventily,
Verze MINI - Mod. 2943**

2/2 v sérii,
BSPP vnitřní závity - vnitřní závity

Mod.
2943 1/8
2943 1/4

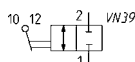

**Kulové mini-ventily,
Verze MINI - Mod. 2944**

2/2 v sérii,
BSPT vnější závity - BSPP vnitřní závity

Mod.
2944 1/8-1/8
2944 1/4-1/4

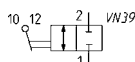

**Kulové mini-ventily,
Verze MINI - Mod. 2945**

2/2 v sérii,
BSPT vnější závity

Mod.
2945 1/8
2945 1/4

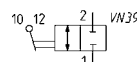

**Barevně vyměnitelné
Spony Mod. C29**

Pouze pro verzi Mini

Mod.
C29-GREY
C29-RED
C29-BLUE



**Kulové mini-ventily,
Verze ECO - Mod. 2953**

2/2 v sérii,
BSPP vnitřní závity - vnitřní závity

Mod.
2953 1/4
2953 3/8
2953 1/2

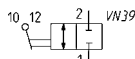

**Kulové mini-ventily,
Verze ECO - Mod. 2954**

2/2 v sérii,
BSPP vnější závity - BSPP vnitřní závity

Mod.
2954 1/4-1/4
2954 3/8-3/8
2954 1/2-1/2

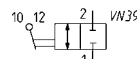

**Kulové mini-ventily,
Verze s klapkou - Mod. 2963**

2/2 v sérii,
BSPP vnitřní závity - vnitřní závity

Mod.
2963 1/4
2963 3/8
2963 1/2

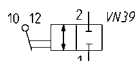

**Kulové mini-ventily,
Verze s klapkou - Mod. 2964**

2/2 v sérii,
BSPP vnější závity - BSPP vnitřní závity

Mod.
2964 1/4-1/4
2964 3/8-3/8
2964 1/2-1/2

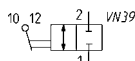

**Kulové mini-ventily,
3/2cestná verze - Mod. 2973**

3/2 v sérii,
BSPP vnitřní závity - BSPP vnitřní závity

Mod.
2973 1/4
2973 3/8
2973 1/2

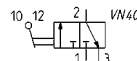

**Kulové mini-ventily,
3/2cestná verze - Mod. 2974**

3/2 v sérii,
BSPP vnější závity - BSPP vnitřní závity

Mod.
2974 1/4-1/4
2974 3/8-3/8
2974 1/2-1/2

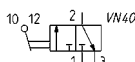

Camozzi ve světě

Camozzi Automation S.p.A.

Società Unipersonale
Via Eritrea, 20/1
25126 Brescia
Itálie
Tel. +39 030/37921
Fax +39 030/2400464
info@camozzi.com
www.camozzi.com

Camozzi Neumatica S.A.

Polo Industrial Ezeiza,
Puente del Inca 2450,
B1812IDX, Carlos Spezzini, Ezeiza
Provincia de Buenos Aires
Argentina
Tel. +54 11/52639399
info@camozzi.com.ar
www.camozzi.com.ar

Camozzi Automation GmbH

Löfflerweg 18
6060 Hall in Tirol
Rakousko
Tel. +43 5223/52888-0
Fax +43 5223/52888-500
info@camozzi.at
www.camozzi.at

Camozzi do Brasil Ltda.

Rod. Adauto Campo Dall'Orto, 2.200
Condomínio Techville
CEP 13178-440 Sumaré S.P.
Brazílie
Tel. +55 19/21374500
sac@camozzi.com.br
www.camozzi.com.br

Shanghai Camozzi Automation Control Co, Ltd.

717 Shuang Dan Road, Malu
Šanghaj - 201801
Čína
Tel. +86 21/59100999
Fax +86 21/59100333
info@camozzi.com.cn
www.camozzi.com.cn

Camozzi S.r.o.

V Chotejně 700/7
Praha, 102 00
Česká republika
Tel. +420 272/690 994
Fax +420 272/700 485
info@camozzi.cz
www.camozzi.cz

Camozzi Automation ApS

Metalvej 7 F
4000 Roskilde
Dánsko
Tel. +45 46/750202
ordre@camozzi.dk
www.camozzi.dk

Camozzi Automation OÜ

Osmussaare 8
13811 Tallinn
Estonsko
Tel. +372 6119055
Fax +372 6119055
info@camozzi.ee
www.camozzi.ee

Camozzi Automation Sarl

5, Rue Louis Gattefossé
Parc de la Bandonnière
69800 Saint-Priest
Francie
Tel. +33 (0)478/213408
Fax +33 (0)472/280136
info@camozzi.fr
www.camozzi.fr

Camozzi Automation GmbH

Porschestraße 1
73095 Albershausen
Německo
Tel. +49 7161/91010-0
Fax +49 7161/91010-99
info@camozzi.de
www.camozzi.de

Camozzi India Private Limited

D-44, Hosiery Complex,
Phase II Extension,
Noida - 201 305
Uttar Pradesh
Indie
Tel. +91 120/4055252
Fax +91 120/4055200
info@camozzi-india.com
www.camozzi.in

Camozzi Pneumatic Kazakhstan LLP

Kazachstán LLP
73, Radostovets str.
050009 Almaty
Kazachstán
Tel. +7 727/3335334 - 3236250
Fax +7 727/2377716 (17)
info@camozzi.kz
www.camozzi.kz

Camozzi Malaysia SDN. BHD.

30 & 32, Jalan Industri USJ 1/3
Taman Perindustrian USJ 1
47600 Subang Jaya
Selangor
Malajsie
Tel. +60 3/80238400
Fax +60 3/80235626
cammal@camozzi.com.my
www.camozzi.com.my

Camozzi Neumatica de Mexico S.A. de C.V.

Lago Tanganica 707
Colonia Ocho Cedros
50170 Toluca
Mexiko
Tel. +52 722/2126283 - 2707880
- 2707860
sales@camozzi.com.mx
www.camozzi.com.mx

Camozzi Automation AS

Torgveien 10
1400 Ski
Norsko
Tel. +47 40644920
info@camozzi.no
www.camozzi.no

Camozzi Automation Sp. z o.o.

Ul. Byczyńska 44
46-310 Gorzów Śląski
Polsko
Tel. +48 343588305
info@camozziautomation.pl
www.camozziautomation.pl

Camozzi Automation

66-1, Perehodnaya str.,
220070, Minsk
Běloruská republika
Tel. +375 17/3961170 (71)
Fax +375 17/3961170 (71)
info@camozzi.by
www.camozzi.by

Camozzi Pneumatic LLC

Attilio Camozzi str., b. 1
Chashnikovo,
Solněčnogorská oblast
Moskevská oblast, 141592
Ruská federace
Tel. +7 495/7866585
Fax +7 495/7866585
info@camozzi.ru
www.camozzi.ru

Camozzi Iberica SL

Avda. Altos Hornos de Vizcaya, 33, C-1
48901 Barakaldo - Vizcaya
Španělsko
Tel. +34 946 558 958
info@camozzi.es
www.camozzi.es

Camozzi Automation AB

Bronsyxegatan 7
213 75 Malmö
Švédsko
Tel. +46 40/6005800
info@camozzi.se
www.camozzi.se

Camozzi Automation B.V.

De Vijf Boeken 1 A
2911 BL Nieuwerkerk a/d IJssel
Nizozemsko
Tel. +31 180/316677
info@camozzi.nl
www.camozzi.nl

Camozzi Otomasyon A.Ş.

Şerifali Mahallesi Turgut Özal Bulvarı
No:188
34755 Dudullu Ümraniye / İstanbul
Turecko
Tel. +90 216 412 11 11
Fax +90 216 412 11 51
info@camozzi.com.tr
www.camozzi.com.tr

LLC Camozzi

Kirillovskaya Str, 1-3, section "D"
Kiev - 04080

Ukrajina

Tel. +38 044/5369520
Fax +38 044/5369520
info@camozzi.ua
www.camozzi.ua

Camozzi Automation Ltd.

The Fluid Power Centre
Watling Street
Nuneaton, Warwickshire
CV11 6BQ
Spojené království
Tel. +44 (0)24/76374114
askus@camozzi.co.uk
www.camozzi.co.uk
https://store.camozzi.co.uk

Camozzi Automation, Inc.

Adresa:
2160 Redbud Boulevard, Suite 101
McKinney, TX 75069-8252
Peněžní převody:
P.O. Box 678518
Dallas, TX 75267-8518
USA
Tel. +1 972/5488885
Fax +1 972/5482110
info@camozzi-usa.com
www.camozzi-usa.com

FE LLC Camozzi Automation

Honabod FKY, Xonabod
Zangiata District
Tashkent region
Uzbekistán
Tel. +99855 503 01 15
+99855 503 01 19
info@camozzi.uz

Camozzi Venezuela S.A.

Calle 146 con Av. 62
N°146-180
P.O. Box 529
Zona Industrial Maracaibo
Edo. Zulia
Venezuela
Tel. +58 261/4116267
info@camozzi.com.ve
www.camozzi.com.ve

Camozzi R.O.

v Hochiminh City
6th Floor, Master Building,
155 Hai Ba Trung St,
Ward 6, District 3
Hochiminh City
Vietnam
Tel. +84 8/54477588
Fax +84 8/54477877
bhthien@camozzi.com.vn
www.camozzi.com.vn

Distributoři Camozzi ve světě

Evropa

ZULEX d.o.o.

Safeta Zajke 115b
Sarajevo
Bosna a Hercegovina
Tel. +387 33/776580
Fax +387 33/776583
zulex@bih.net.ba
www.zulex.com.ba

L.D. GmbH

Blvd Asen
5, Asen Yordanov Blvd.
1592 Sofie
Bulharsko
Tel. +359 2/9269011
Fax +359 2/9269025
camozzi@ld-gmbh.com
www.ld-gmbh.com

Bibus Zagreb d.o.o.

Anina 91
HR 10000 Zahřeb
Chorvatsko
Tel. +385 1/3818004
Fax +385 1/3818005
bibus@bibus.hr
www.bibus.hr

A&K Sofroniou Bros Ltd.

Industrial Area No.63
2103 Aglantzia
Nikósie
Kypr
Tel. +357 22/332085
Fax +357 22/338608
aksofroniou@cytanet.com.cy

AVS-Yhtiöt Oy

Rusthollarinkatu 8
02270 Espoo
Finsko
Tel. +358 10/6137100
Fax +358 10/6137701
info@avs-yhtiot.fi
www.avs-yhtiot.fi

TECHNOMATIC Group IKE

Esopou str, Kalochori Industrial Park
57009, Soluň
Řecko
Tel. +30 2310/752773
Fax +30 2310/778732
info@technomaticgroup.gr
www.technomaticgroup.gr

Tech-Con Hungária Kft

Vésó u. 9-11 (entrance: Sülló u. 8.)
1133 Budapešť
Madarsko
Tel. +36 1/412 4161
Fax +36 1/412 4171
tech-con@tech-con.hu
www.tech-con.hu

Loft & Raftækí

Hjallabrekka 1
200 Kópavogur
Island
Tel. +354 564/3000
Fax +354 564/0030
loft@loft.is
www.loft.is

DBF TECHNIC SIA

Bauskas iela 20 - 302
1004 Riga
Lotyšsko
Tel. +371 296 26916
Fax +371 6 7808650
info@pneimatika.lv
www.pneimatika.lv

Hidroteka UAB

Chemijos 29E
LT-51333 Kaunas
Litva
Tel. +370 37/452969
Fax +370 37/760500
hidroteka@hidroteka.lt
www.hidroteka.com

Rayair Automation Ltd.

KW23G - Corradino Ind. Estate
Paola, PLA3000
Malta
Tel. +356 21/672497
Mob. +356 79000148
sales@rayair-automation.com
www.rayair-automation.com

Bibus Menos Sp. z o.o.

ul. Spadochroniarzy 18
80-298 Gdańsk
Polsko
Tel. +48 58/6609570
Fax +48 58/6617132
info@bibusmenos.pl
www.bibusmenos.pl

Teclena SA

Zona Ind. do Vale Sepal
R. dos Camponeses, 390
2415-444 Leiria
Portugalsko
Tel. +351 244 860 980
Fax +351 244 812 832
geral@teclena.pt
www.teclena.pt

Experts d.o.o.

Mitropolit Teodosij Gologanov, 149
MK-1000 Skopje
Republika Severní Makedonie
Tel. +389 2/3081970
experts@t.mk
www.experts.com.mk

Tech-Con Industry S.r.l.

Calea Crângasi N°60
Sektor 6, 060346 Bukurešť
Rumunsko
Tel. +40 21/2219640
Fax +40 21/2219766
office@tech-con.ro
www.tech-con.ro

Tech-Con d.o.o. Beograd

Cara Dušana 205a
11080 Zemun - Belgrade
Srbsko
Tel. +381 11/4142790
Fax +381 11/3166760
office.belgrade@tech-congroup.com
www.tech-con.rs

STAF Automation, s.r.o.

Kostiviarska 4944/5
974 01 Banská Bystrica
Slovensko
Tel. +421/48/4722777
staf@staf.sk
www.staf.sk

KOVIMEX d.o.o.

Podskrajnik 60,
SI-1380 Cerknica
Slovinsko
Tel. +386 1/7096430
Fax +386 1/7051930
kovimex@kovimex.si
www.kovimex.com

BIBUS AG

Allmendstrasse 26
CH-8320 Fehraltorf
Švýcarsko
Tel. +41 44/8775011
Fax +41 44/8775019
info.bag@bibus.ch
www.bibus.ch

Hidrel Hidrolik Elemanlar San. Ve Tic. A.Ş.

Blim Sok 5A/7 Maslak
34398 Istanbul
Turecko
Tel. +90 212 2494881 - 2517318
Fax +90 212 292 08 50
digital@hidrel.com.tr
www.hidrel.com.tr

>>

Distributoři Camozzi ve světě

Amerika

Leverage Corporation Provisiones S.A.

Av. Roma No. 7447
Zona Obrajes
La Paz

Bolívie

Tel. +591 2 2782126
Fax +591 2 2916364
info@levcorp.bo
www.levcorp.bo

NOMADA Chile Ltda

Av Lo Espejo 860 Bodega M112
Maipú Santiago

Chile

Tel. +56 2 2904 0032
ventas@nomadachile.com
www.nomadachile.com

Eurotécnica de Costa Rica S.A.

150 mts. Oeste de EPA, Tibás,
frente a Plaza de Colima
San José de Costa Rica

Kostarika

Tel. +506 22414242
Fax +506 22414272
eurotecnica@eurotecnicacr.com
www.eurotecnicacr.com

Ruleto Comercial and Industrial Services ,S.R.L

Ave. Republica de Colombia #107,
Suite 302-B
Plaza Vertice I
Alto de Arroyo Hondo, Santo Domingo
Dominikánská republika
Tel. 809-332-5332
Fax +1829-956-7205
Info@ruletodr.com

Fluidica Cia. Ltda.

Calle A N43-32 y Los Cabildos
Codigo Postal 170510
Quito

Ekvádor

Tel. +593 2/2440848 - 2/5102004 -
2/2254773
Fax +593 2/2440848
info@fluidica-ec.com
www.fluidica-ec.com

Aplitec S.A. de C.V.

75 Av. Nte,
Residencial Escalon Norte II
Pje KL #3-C
San Salvador

Salvador

Tel. +503 2557/2666
Fax +503 2557/2652
info@aplitecsv.com
www.aplitecsv.com

Enpaisa

Guatemala GUA 01011
Aguilar Batres 1 Av. 42-30,
Monte Maria 2, Zona 11
Guatemala
Tel. +502 2200 5000 - 5568 4174
servicioalcliente@enpaisa.com
www.enpaisa.com

Eurotécnica de Guatemala S.A.

Calzada Aguilar Batres Sur
44 70, Zona 11, Centro
Comercial Plaza Azul
Local #3, Cdad. de Guatemala

Guatemala

Tel. +502 2234 9599
mmoreira@eurotecnicagt.com
https://eurotecnicagt.com/

Importecnica S.A.

Pedregal - Villa Cecilia Calle 3era Casa 262
Ciudad de Panama

Panama

Tel. +506 3953585/2031873
ventas@importecnica.com

Isotex de Panamá, S.A.

Plaza El Conquistador, Local #45
Vía Tocúmen, Panama City

Panama

Tel. +507 217-0050
Fax +507 217-0049
info@isotexpty.com

Eicepak S.A.C.

Av. Los Cipreses N° 484 Los Ficus
Santa Anita - Lima

Peru

Tel. +51 1/3628484 - 3627127
- 3628698
ventas1@eicepak.com
www.eicepak.com

Cocles S.A.

BVAR Artigas 4543 P.O. Box 11800
Montevideo

Uruguay

Telefax +598 22030307/22006428/
22090446
cocles@adinet.com.uy
www.cocles.com.uy

Blízký východ

Compressed Air Technology Co.Saa

Cairo-Alexandria Desert Road Kilo 28
Behind Gas Station Emirates
Abu Rawash

Egypt

Tel. +20 35391986 - 35391987 -
35391985
Fax +20 35391990
neveen@elhaggarmisr.com
info@elhaggarmisr.com
www.elhaggarmisr.com

Automation Yeruham & Co.

34, Hahofer st.
PO Box 1844 Length 5811702 Holon

Izrael

Tel. 073-2606400
office@ayeruham.com
www.ayeruham.com

R.T.F. For Trade & Industry

Roumieh industrial zone
P.O. BOX 90-723 Ideideh

Libanon

Tel. +961 1/893176 - 3/660287
Fax +961 1/879500
info@raymondfehalico.com
www.raymondfehalico.com

Techno-Line Trading & Services WLL

Ware House 05, Building 2189
Road 1529, Block 115
Hidd

Bahrajnské království

Tel. +973 17783906
Fax +973 17786906
techline@batelco.com.bh
sales@technoline.me

AL-Maram National Co. For Buildings

General Contracting W.L.L.
Shuwaikh Industrial Area Pl. Shop No. 9
Shuwaikh

Kuvajt

Tel./Fax +965 24828108
Mob. +965 65615386
almaramkuwait@gmail.com
www.almaramgtc.com

Al-Hawaiya for Industrial Solutions Co.

(ALHA)
Kilo - 3, Makkah Road
P.O. Box 11429

Jedáah 21453

Saúdská Arábie
Tel. +966 12/6576874
Fax +966 12/6885061
info@alha.com.sa
www.alha.com.sa

IMO Industrial Machines Trd. Co. LLC.

P.O. Box 20376
Old National Paint Building Shop no. 1
Industrial Area No. 3
3rd Industrial Road
Sharjah

Spojené arabské emiráty

Tel. +971 6/5437991 - 6/5437992
Fax +971 6/5437994
imo@eim.ae

Asie

PT. Golden Arch Sakti

Kompleks Prima Centre Blok B2 No.2
Jl.Pool PPD - Pesing Poglar No.11,
Kedaung Kali Angke - Cengkareng,
Jakarta Barat 11710

Indonésie

Tel. +62 21/54377888
Fax +62 21/54377089
sales@archy.co.id
www.archy.co.id

Elematec Corporation

3-5-27 Mita, Minato-ku
Sumitomo Fudosan Mita Twin Bldg.
West Wing 19F
Tokio 108-6319

Japonsko

Tel. +81-3-6858-9756
mkitajima@elematec.com
www.elematec.com

Seika Corporation

Aqua Dojima East Bldg.
16F, 4-4, 1-Chome, Dojimahama,
Kita-Ku Osaka

Japonsko

Tel. +81 6/63453175
Fax +81 6/63443584
konof@jp.seika.com

Polytechnic Automation

Suite 604, 6th Floor, K. S.
Trade Tower,
New Challi,
Shahrah-e-Liaquat,
Karachi - 74000,
Pákistán
Tel. +9221 32426612
Fax +9221 32426188
polytech_ent@yahoo.com

Exceltec Automation Inc.

608-G, EL-AL Building,
Quezon Avenue, Tatalon
Quezon City, 1113
Filipíny
Tel. +632/(8)712-1672- (8)731-9015
Fax +632/7121672
sales.manila@extec.com

Exceltec Enviro Pte Ltd

Block 3025 Ubi Road 3
03-141
408653
Singapur
Tel. +65/67436083
Fax +65/67439286
sales@exltec.com

Taewon-AP

106-112, Geomdan-ro 135, Buk-gu,
Daegu 41513
Jižní Korea
Tel. +82 53 384 1058
Fax +82 53 384 1057
info@taewon-ap.com
www.taewon-ap.com

Korea Flutech Co. Ltd

No15-4, 101-gil Palgong-ro, Dong-gu,
Daegu, 41005
Jižní Korea
Tel. +82 53 213 9090
Fax +82 53 353 5997
info@kflutech.com
www.kflutech.com

Savikma Automation & Engineering Services (Pvt) Ltd.

No: 183 Manamalewaththa Road
Kiriwaththuduwa
Srí Lanka
Tel. +94 115642164
Hot line +94 777800070
Fax +94 112844777
saes@sltnet.lk

Zenith Automation International Co., Ltd.

1F, No.9, Aly. 1, Ln. 5,
Sec. 3, Ren'ai Rd.,
Da'an Dist., Taipei City 10651
Tchaj-wan (R.O.C.)
Tel. +886 2/2781 1267
Fax +886 2/3322 8973
zaisales@z-auto.com.tw
www.z-auto.com.tw

Pneumax Co. Ltd.

107/1 Chaloom Phrakiat R.9 Rd.,
Pravet - Bangkok 10250
Thajsko
Tel. +66 2/7268000
Fax +66 2/7268260
import@pneumax.co.th
www.pneumax.co.th

Afrika

Boudissa Technology Sarl

25, Cité 20 Août 1955
Qued Roumane El Achour
16106 Alger
Alžír
Tel./Fax +213 (0) 555339416
Tel./Fax +213 (0) 23316733
contact@boudissatech.com
boudissatech@yahoo.fr
www.boudissatech.com

DISMATEC

Distribution de Matériels Techniques

N° RCCM: CI-ABJ-2012-B-6418
16 BP 236 ABIDJAN 16
Pobřeží slonoviny
Tel. +225 21267091
Fax +225 21262367
dismatec2002@yahoo.fr

Hydramatics Control Equipment

15 Village Crescent,
Linbro Business Park,
Sandton Johannesburg 2065
Jihoafriická republika
Tel. +2711 6081340
Fax +2786/5516311
sales@hydramatics.co.za
www.hydramatics.co.za

A.T.C. Automatismes

Avenue Habib Bourguiba
Centra Said - BP 25 2033
Megrine
Tunisko
Tel. +216 71/297328
Fax +216 71/429084
commercial@atc-automatismes.com
www.atc-automatismes.com

Angod Technical Services

Unit 2B, 2 Barrow Road
Southerton
Harare
Zimbabwe
Tel. +263 242 756327 / 8
+263 242 2900543
Mob. +263 772341226
+263 772808121
angodtech@gmail.com
godwin@angod.co.zw
sales@angod.co.zw
www.angod.co.zw

Oceánie

Griffiths Components Pty Ltd

605 Burwood Hwy
Knoxfield Victoria
Melbourne 3180
Austrálie
Tel. +61 3/9800 6500
Fax +61 3/9801 8553
enquiry@camozzi.com.au

Kontaktní údaje

Camozzi s.r.o.

V Chotejně 700/7
102 00 Praha 15
Česká republika
Tel. +420 272 690 994
info@camozzi.cz



Automation