

# Technické pokyny pro pružinové závěsy

Směr otevírání pružinových závěsů v závislosti na typu pružiny:

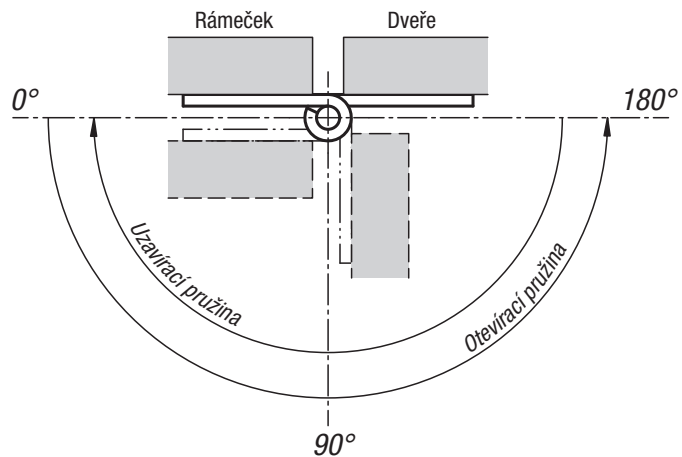

Vývoj točivého momentu pružinových závěsů v závislosti na úhlové poloze:

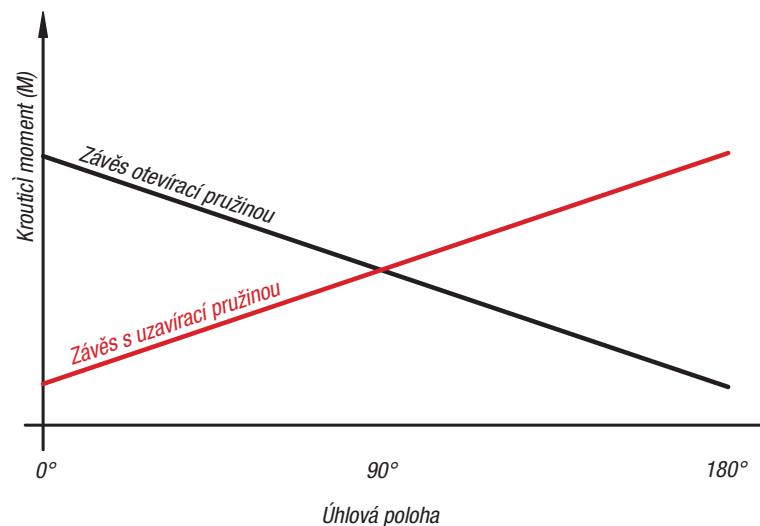

M: Krouticí moment závěsu v různých polohách.

$M(0^\circ)$ : Krouticí moment u paralelně vyrovnaných křídel.

$M(90^\circ)$ : Krouticí moment u křídel vyrovnaných kolmo -  $90^\circ$ .

$M(180^\circ)$ : Krouticí moment u křídel vyrovnaných na  $180^\circ$ .

# Technické pokyny pro pružinové závěsy

Závěsy s uzavírací pružinou

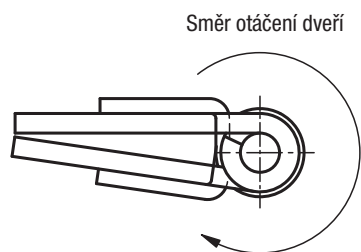

Závěsy s otevírací pružinou

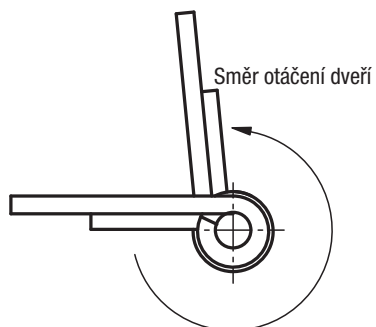

## Montáž a směr otevření:

nasazená montáž:

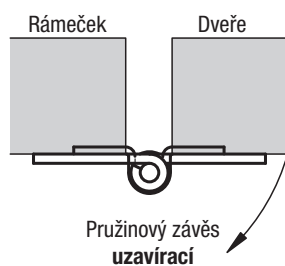

zapuštěná montáž:

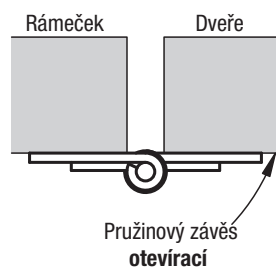
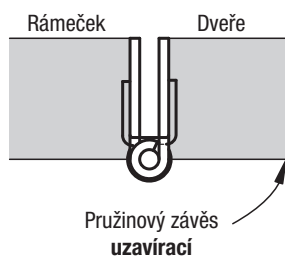
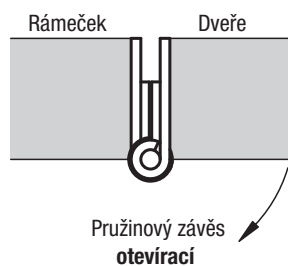

Šipka ukazuje směr otáčení závěsu za působení pružiny.