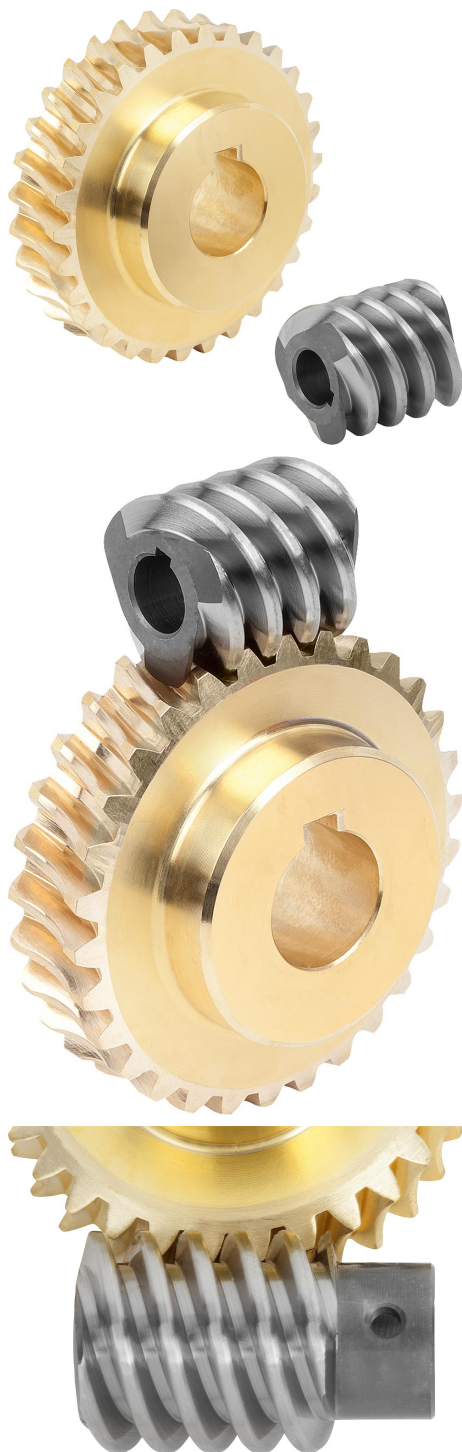

## Popis zboží/obrázky produktu

**Popis****Materiál:**

Šnek z oceli.

Šnekové kolo CuZn37Mn3Al2PbSi-S40.

**Provedení:**

Šnek pravotočivý, vytvrzený HV 620 – 700, strany a vývrt broušené.

**Pokyny k objednání:**

Kola/šneky lze kombinovat do sad šnekových kol pouze se stejnou roztečí os a stejným převodovým poměrem.

**Upozornění:**

Sada šnekového kola se skládá ze šneku a šnekového kola. Vhodné pro vytvoření šnekových převodů s úhlem osy 90°. Pomocí šnekového převodu jsou velmi velké převody do pomalé rychlosti realizovatelné s pouze jedním rychlostním stupněm.

Ozubení má profil boku K. Úhel záběru činí 15°. Sady šnekových kol jsou hotově vyvrtané.

U uvedených výstupních momentů T2 jde o přípustné výstupní momenty na šnekovém kole. Ty platí pro vstupní otáčky 2800 ot/min. šneku.

Sady šnekových kol jsou vhodné pro trvalý provoz při vysokých otáčkách a vysokých točivých momentech.

**Odkaz na výkres:**

1) broušeno

Popis zboží/obrázky produktu





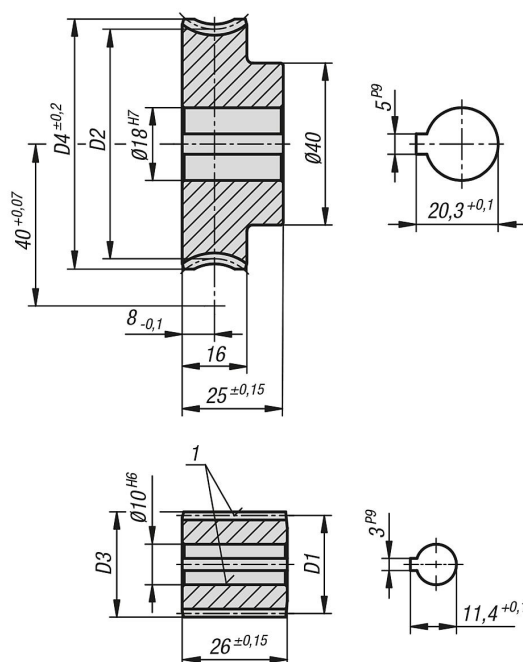

















Výkresy



















Přehled zboží

Objednáací číslo	Obrázek	Název	Převodový poměr	Úhel stoupání	Modul	Z1	D1	D3	Z2	D2	D4	Hnací moment T2 (Nm) minerální tuk	Hnací moment T2 (Nm) minerální olej	Hnací moment T2 (Nm) syntetický olej
22500-401006		šnek	-	21° 19	2	4	22	26	-	-	-	29,5	35,4	44,2
22500-402006		šnekové kolo	6,75:1	21° 19	2	-	-	-	27	58	64	29,5	35,4	44,2

## Přehled zboží

Objednací číslo	Obrázek	Název	Převodový poměr	Úhel stoupání	Modul	Z1	D1	D3	Z2	D2	D4	Hnací moment T2 (Nm) minerální tuk	Hnací moment T2 (Nm) minerální olej	Hnací moment T2 (Nm) syntetický olej
22500-401008		šnek	-	16° 35	2,25	3	23,64	28,14	-	-	-	27,5	33	41,2
22500-402008		šnekové kolo	8:1	16° 35	2,25	-	-	-	24	56,36	62,5	27,5	33	41,2
22500-401010		šnek	-	16° 1	1,9	3	20,66	24,46	-	-	-	29,5	35,4	44,2
22500-402010		šnekové kolo	10:1	16° 1	1,9	-	-	-	30	59,34	65	29,5	35,4	44,2
22500-401012		šnek	-	10° 21	1,5	3	25,05	28,05	-	-	-	25,2	30,2	37,8
22500-402012		šnekové kolo	12:1	10° 21	1,5	-	-	-	36	54,95	60	25,2	30,2	37,8
22500-401015		šnek	-	9° 53	1,9	2	22,14	25,94	-	-	-	28	33,6	42
22500-402015		šnekové kolo	15:1	9° 53	1,9	-	-	-	30	57,86	64	28	33,6	42
22500-401020		šnek	-	8° 59	1,5	2	19,2	22,2	-	-	-	28,9	34,6	43,3
22500-402020		šnekové kolo	20:1	8° 59	1,5	-	-	-	40	60,8	66	28,9	34,6	43,3
22500-401025		šnek	-	5° 58	1,15	2	22,15	24,45	-	-	-	24,4	29,2	36,6
22500-402025		šnekové kolo	25:1	5° 58	1,15	-	-	-	50	57,85	62	24,4	29,2	36,6
22500-401028		šnek	-	4° 47	2	1	24	28	-	-	-	28,4	34	42,6
22500-402028		šnekové kolo	28:1	4° 47	2	-	-	-	28	56	61,5	28,4	34	42,6
22500-401030		šnek	-	5° 50	2	1	19,68	23,68	-	-	-	30,1	36,1	45,1
22500-402030		šnekové kolo	30:1	5° 50	2	-	-	-	30	60,32	66	30,1	36,1	45,1
22500-401035		šnek	-	5° 26	1,75	1	18,48	21,98	-	-	-	31	37,2	46,5
22500-402035		šnekové kolo	35:1	5° 26	1,75	-	-	-	35	61,52	67	31	37,2	46,5
22500-401036		šnek	-	3° 19	1,5	1	25,91	28,91	-	-	-	23,9	28,6	35,8
22500-402036		šnekové kolo	36:1	3° 19	1,5	-	-	-	36	54,09	59	23,9	28,6	35,8

## Přehled zboží

Objednáací číslo	Obrázek	Název	Převodový poměr	Úhel stoupání	Modul	Z1	D1	D3	Z2	D2	D4	Hnací moment T2 (Nm) minerální tuk	Hnací moment T2 (Nm) minerální olej	Hnací moment T2 (Nm) syntetický olej
22500-401040		šnek	-	4° 20	1,5	1	19,83	22,83	-	-	-	28,3	33,9	42,4
22500-402040		šnekové kolo	40:1	4° 20	1,5	-	-	-	40	60,17	65	28,3	33,9	42,4
22500-401050		šnek	-	4° 8	1,25	1	17,3	19,8	-	-	-	27	32,4	40,5
22500-402050		šnekové kolo	50:1	4° 8	1,25	-	-	-	50	62,7	68	27	32,4	40,5
22500-401056		šnek	-	2° 23	1	1	24	26	-	-	-	21,9	26,2	32,8
22500-402056		šnekové kolo	56:1	2° 23	1	-	-	-	56	56	59	21,9	26,2	32,8
22500-401060		šnek	-	1° 59	0,9	1	25,92	27,72	-	-	-	19,3	23,1	28,9
22500-402060		šnekové kolo	60:1	1° 59	0,9	-	-	-	60	54,08	57,5	19,3	23,1	28,9
22500-401070		šnek	-	3° 3	0,9	1	16,91	18,71	-	-	-	24,1	28,9	36,1
22500-402070		šnekové kolo	70:1	3° 3	0,9	-	-	-	70	63,09	67	24,1	28,9	36,1
22500-401075		šnek	-	1° 48	0,75	1	23,75	25,25	-	-	-	18,8	22,5	28,2
22500-402075		šnekové kolo	75:1	1° 48	0,75	-	-	-	75	56,26	60	18,8	22,5	28,2
22500-401080		šnek	-	2° 10	0,75	1	19,9	21,4	-	-	-	20,1	24,1	30,1
22500-402080		šnekové kolo	80:1	2° 10	0,75	-	-	-	80	60,1	64	20,1	24,1	30,1
22500-401090		šnek	-	2° 22	0,7	1	16,95	18,35	-	-	-	19,1	22,9	28,6
22500-402090		šnekové kolo	90:1	2° 22	0,7	-	-	-	90	63,05	67	19,1	22,9	28,6