

# Technické pokyny pro pružinové závěsy

Směr otevírání pružinových závěsů v závislosti na typu pružiny:

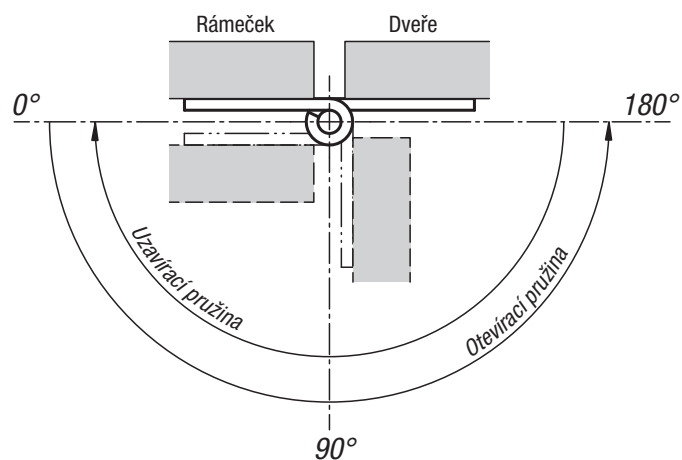

Vývoj točivého momentu pružinových závěsů v závislosti na úhlové poloze:

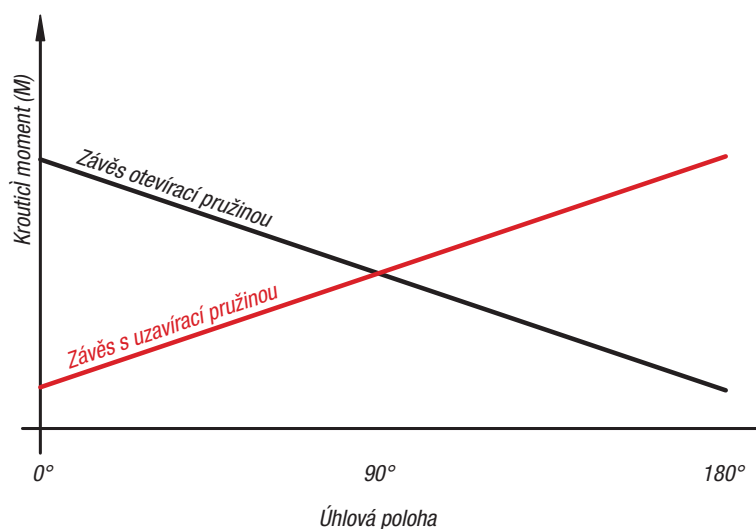

M: Kroučící moment závěsu v různých polohách.

M(0°): Kroučící moment u paralelně vyrovnaných křídel.

M(90°): Kroučící moment u křídel vyrovnaných kolmo - 90°.

M(180°): Kroučící moment u křídel vyrovnaných na 180°.

# Technické pokyny pro pružinové závěsy



Závěsy s uzavírací pružinou

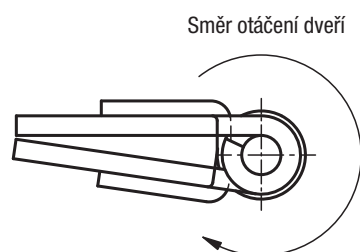

Závěsy s otevírací pružinou

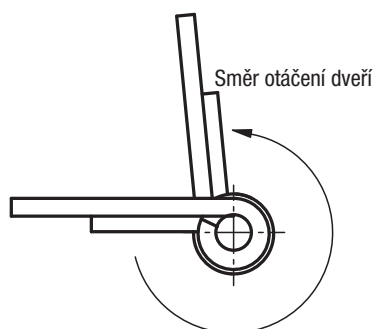

## Montáž a směr otevření:

nasazená montáž:

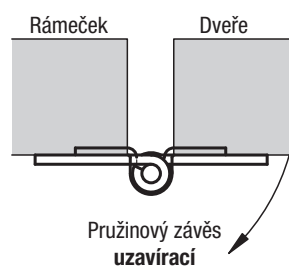

zapuštěná montáž:

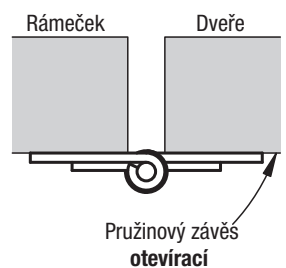
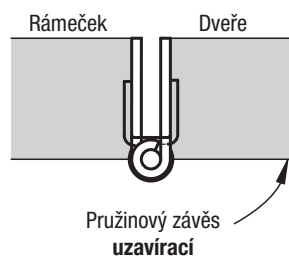
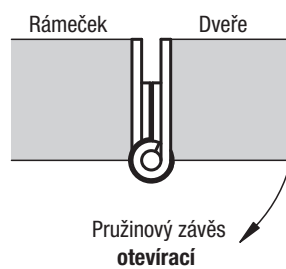

Šipka ukazuje směr otáčení závěsu za působení pružiny.