















Obsah: Kapitola 19

Série kol

Série otočných konzol (kombinované s příslušnou sérií kol) Odpovídající pevné kladky viz tabulky na příslušných stranách

		LI	LIR	LIX	LIXR														
 <p>VEHI</p> <p>Série VEHI Ø kola [mm] 100 - 200 mm Nosnost [kg] 65 - 180 kg Strana 330</p>	 <p>LI-VEHI 100 - 200 mm 65 - 180 kg 331</p>	 <p>LIR-VEHI 100 - 125 mm 65 - 90 kg 332</p>																	
			 <p>VKHT</p> <p>Série VKHT Ø kola [mm] 100 mm Nosnost [kg] 100 kg Strana 333</p>	 <p>LI-VKHT 100 mm 100 kg 334</p>	 <p>LIR-VKHT 100 mm 100 kg 335</p>	 <p>LIX-VKHT 100 mm 100 kg 336</p>	 <p>LIXR-VKHT 100 mm 100 kg 337</p>												
								 <p>PHN</p> <p>Série PHN Ø kola [mm] 80 - 200 mm Nosnost [kg] 100 - 500 kg Strana 338</p>	 <p>LI-PHN 80 - 200 mm 100 - 400 kg 339</p>	 <p>LIR-PHN 80 - 125 mm 100 - 150 kg 340</p>	 <p>LIX-PHN 80 - 200 mm 100 - 400 kg 341</p>	 <p>LIXR-PHN 80 - 125 mm 100 - 150 kg 342</p>							
													 <p>G</p> <p>Série G Ø kola [mm] 80 - 250 mm Nosnost [kg] 130 - 1400 kg Strana 343</p>	 <p>LI-G 80 - 200 mm 150 - 400 kg 344</p>					





Teplotně odolná kola a kladky



Série: VEHI

**Kola s teplotně odolnými celogumovými
obručemi Blickle®-Hot, disky z ocelového
plechu**

 65 - 180 kg

 -30° C do +200° C



Obruče: teplotně odolná plná guma Blickle®-Hot, barva-černá, 80° Shore A.

Disky: lisované z ocelového plechu, s jehličkovým ložiskem, zinkováno-chromátováno.

Podrobný popis: strana 52

Teplotní odolnost od -30° C do +200° C.

kola

objednací číslo	Ø kola (D) [mm]	šířka kola (T2) [mm]	nosnost [kg]	druh ložiska	Ø otvoru pro osu (d) [mm]	délka náboje (T1) [mm]
VEHI 100/12R	100	30	65	jehličkové	12	45
VEHI 125/12R	125	37,5	90	jehličkové	12	45
VEHI 160/20R	160	40	120	jehličkové	20	60
VEHI 200/20R	200	50	180	jehličkové	20	60

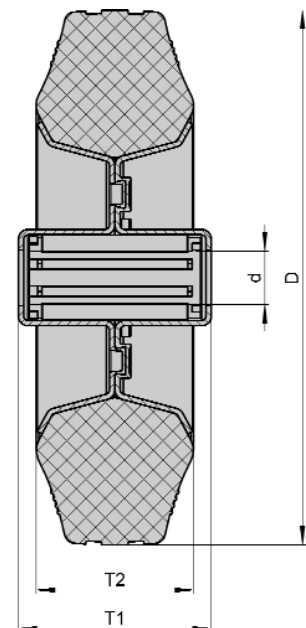

Série: LI-VEHI, BE-VEHI, B-VEHI

Teplotně odolné otočné a pevné kladky z ocelového plechu

65 - 180 kg



-30° C do +200° C



Konzoly: série LI/BE/B - lisované z ocelového plechu, konzola otočné kladky s dvojitým kuličkovým ložiskem v otočném věnci, dynamicky zalisované podle speciálního postupu fy. Blickle, z toho vyplývá extrémně dlouhá životnost, s teplotně odolným tukem a odpovídající vůlí ložiska, osa kola šroubovaná, zinkováno-chromátováno. Výkresy desky: strana 71
Podrobný popis: strana 69

Kola: série VEHI - Obruče: teplotně odolná plná guma Blickle®-Hot, barva-černá, 80° Shore A. Disky: lisované z ocelového plechu, s jehličkovým ložiskem, zinkováno-chromátováno.

Podrobný popis: strana 330 a 52

Teplotní odolnost od -30° C do +200° C.

otočné kladky		pevné kladky								
objednací číslo	objednací číslo	Ø kola [mm]	šířka kola [mm]	nosnost [kg]	druh ložiska	celková výška [mm]	velikost desky [mm]	vzdálenost děr na šrouby [mm]	Ø děr na šrouby [mm]	vyložení otoč. kladky [mm]
LI-VEHI 100R	BE-VEHI 100R	100	30	65	jehličkové	125	100 x 85	80 x 60	9	36
LI-VEHI 125R	BE-VEHI 125R	125	37,5	90	jehličkové	150	100 x 85	80 x 60	9	40
LI-VEHI 160R	B-VEHI 160R	160	40	120	jehličkové	195	140 x 110	105 x 75-80	11	60
LI-VEHI 200R	B-VEHI 200R	200	50	180	jehličkové	235	140 x 110	105 x 75-80	11	65

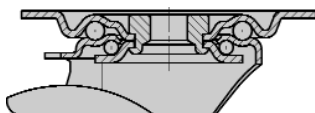

Série: LIR-VEHI

Teplotně odolné otočné kladky z ocelového plechu s hřbetním otvorem

 65 - 90 kg

 -30° C do +200° C



Konzoly: série LIR - lisované z ocelového plechu, s hřbetním otvorem, s dvojitým kuličkovým ložiskem v otočném věnci, dynamicky zalisované podle speciálního postupu fy. Blickle, z toho vyplývá extrémně dlouhá životnost, s teplotně odolným tukem a odpovídající vůlí ložiska, osa kola šroubovaná, zinkováno-chromátováno. Podrobný popis: strana 69

Kola: série VEHI - Obruče: teplotně odolná plná guma Blickle®-Hot, barva-černá, 80° Shore A. Disky: lisované z ocelového plechu, s jehličkovým ložiskem, zinkováno-chromátováno.

Podrobný popis: strana 330 a 52

Teplotní odolnost od -30° C do +200° C.

otočné kladky

objednací číslo	Ø kola [mm]	šířka kola [mm]	nosnost [kg]	druh ložiska	celková výška [mm]	Ø desky [mm]	Ø hřbetní- ho otvoru [mm]	vyložení [mm]
LIR-VEHI 100R	100	30	65	jehličkové	125	70	13	36
LIR-VEHI 125R	125	37,5	90	jehličkové	150	70	13	40

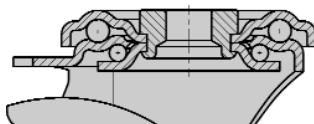

Série: VKHT

Kola s vysoce teplotně odolnými celogumovými obručemi Blickle® Hotline-Special, plastové disky

 100 kg



-30° C do +280° C



Obruče: vysoce teplotně odolná plná guma Blickle® Hotline-Special, barva-černá, 80° Shore A.

Disky: ze speciálního plastu odolného vůči vysokým teplotám, s kluzným ložiskem, barva-černá. Podrobný popis: strana 52

Teplotní odolnost od -30° C do +260° C (krátkodobě do +280° C).

kola

objednací číslo	Ø kola (D) [mm]	šířka kola (T2) [mm]	nosnost [kg]	druh ložiska	Ø otvoru pro osu (d) [mm]	délka náboje (T1) [mm]
VKHT 100/12-38G	100	30	100	kluzné	12	38
VKHT 100/12-45G	100	30	100	kluzné	12	45

varianty/příslušenství

	teflonem potažené nerezové pouzdro	teflonem potažené nerezové pouzdro
Technický popis strana	79	79
Objednací číslo	XAT 12x40	XAT 12x47
Dodává se pro obj.číslo	VKHT 100/12-38G	VKHT 100/12-45G

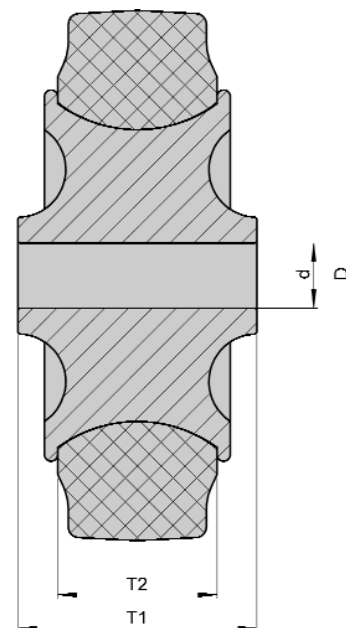

Série: LI-VKHT

Teplotně odolné otočné kladky z ocelového plechu

 100 kg

 -30° C do +280° C



Konzoly: série LI - lisované z ocelového plechu, s dvojitým kuličkovým ložiskem v otočném věnci, dynamicky zalisované podle speciálního postupu fy. Blickle, z toho vyplývá extrémně dlouhá životnost, s vysoce teplotně odolným tukem a příslušnou vůlí v ložisku, s nerezovým pouzdem potaženým teflonem, osa kola šroubovaná, zinkováno-chromátována. Výkresy desky: strana 71
Podrobný popis: strana 69

Kola: série VKHT - Obruče: vysoce teplotně odolná plná guma Blickle® Hotline-Special, barva-černá, 80° Shore A. Disky: ze speciálního plastu odolného vůči vysokým teplotám, s kluzným ložiskem, barva-černá.

Podrobný popis: strana 333 a 52

Teplotní odolnost od -30° C do + 260° C (krátkodobě do +280° C).

Otočná kladka

objednací číslo	Ø kola [mm]	šířka kola [mm]	nosnost [kg]	druh ložiska	celková výška [mm]	velikost desky [mm]	vzdálenost děr na šrouby [mm]	Ø děr na šrouby [mm]	vyložení [mm]
LI-VKHT 100G	100	30	100	kluzné	125	100 x 85	80 x 60	9	36

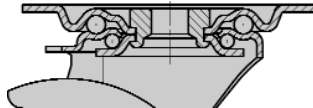

Série: LIR-VKHT

Teplotně odolné otočné kladky z ocelového plechu s hřbetním otvorem

 100 kg

 -30° C do +280° C



Konzoly: série LIR - lisované z ocelového plechu, s hřbetním otvorem, s dvojitým kuličkovým ložiskem v otočném věnci, dynamicky zalisované podle speciálního postupu fy. Blickle, proto extrémně dlouhá životnost, se stabilním středovým čepem, s teplotně odolným tukem a odpovídající vůlí ložiska, s nerezovým pouzdem potaženým teflonem, osa kola šroubovaná, zinkováno-chromátováno.
Podrobný popis: strana 69

Kola: série VKHT - Obruče: vysoce teplotně odolná plná guma Blickle® Hotline-Special, barva-černá, 80° Shore A.
Disky: ze speciálního plastu odolného vůči vysokým teplotám, s kluzným ložiskem, barva-černá.
Podrobný popis: strana 133 a 52

Teplotní odolnost od -30° C do +260° C (krátkodobě do +280° C).

Otočná kladka

objednací číslo	Ø kola [mm]	šířka kola [mm]	nosnost [kg]	druh ložiska	celková výška [mm]	Ø desky [mm]	Ø hřbetního otvoru [mm]	vyložení [mm]
LIR-VKHT 100G	100	30	100	kluzné	125	70	13	36

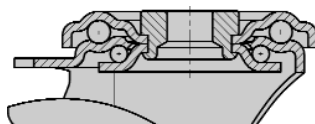

Série: LIX-VKHT

Teplotně odolné otočné kladky z nerez

 100 kg

 -30° C do +280° C



Konzoly: série LIX - lisované z jakostní nerezové chromnikové oceli (AISI 304), s dvojitým kuličkovým ložiskem v otočném věnci, dynamicky zalisované podle speciálního postupu fy. Blickle, z toho vyplývá extrémně dlouhá životnost, veškeré konstrukční díly jako jsou kuličky, osový materiál jsou nerezové a odolné vůči kyselinám, s nerezovým pouzdem potaženým teflonem, osa kola šroubovaná, povrch leštěný.

Speciálně vhodné pro pekárenské vozíky, otočný věnec bez maziva, extrémně lehký chod.

Výkresy desky: strana 71
Podrobný popis: strana 69

Kola: série VKHT - Obruče: vysoce teplotně odolná plná guma Blickle® Hotline-Special, barva-černá, 80° Shore A.

Disky: ze speciálního plastu odolného vůči vysokým teplotám, s kluzným ložiskem, barva-černá.

Podrobný popis: strana 133 a 52

Teplotní odolnost od -30° C do +260° C (krátkodobě do +280° C).

Otočná kladka

objednací číslo	Ø kola [mm]	šířka kola [mm]	nosnost [kg]	druh ložiska	celková výška [mm]	velikost desky [mm]	vzdálenost děr na šrouby [mm]	Ø děr na šrouby [mm]	vyložení [mm]
LIX-VKHT 100G-OF	100	30	100	kluzné	125	100 x 85	80 x 60	9	36

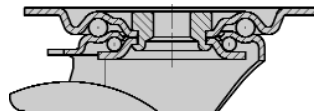

varianty/příslušenství



s teplotně
odolným tukem
-30° C do +260° C

Technický popis strana

Objednací číslo

LIX-VKHT 100G

Dodává se pro Ø kola [mm]

na poptávku

Série: LIXR-VKHT

Teplotně odolné otočné kladky z nerezu s hřbetním otvorem

 100 kg

 -30° C do +280° C



Konzoly: série LIXR - lisované z jakostní nerezové chromikové oceli (AISI 304), s hřbetním otvorem, s dvojitým kuličkovým ložiskem v otočném věnci, dynamicky zalisované podle speciálního postupu fy. Blickle, z toho vyplývá extrémně dlouhá životnost, se stabilním středovým čepem, veškeré konstrukční díly jako jsou kuličky, středový čep a osový materiál jsou nerezové a odolné vůči kyselinám, s nerezovým pouzdem potaženým teflonem, osa kola šroubovaná, povrch leštěný. **Speciálně vhodné pro pekárenské vozíky, otočný věnec bez maziva, extrémně lehký chod.** Podrobný popis: strana 69

Kola: série VKHT - Obruče: vysoce teplotně odolná plná guma Blickle® Hotline-Special, barva-černá, 80° Shore A. Disky: ze speciálního plastu odolného vůči vysokým teplotám, s kluzným ložiskem, barva-černá. Podrobný popis: strana 133 a 52

Teplotní odolnost od -30° C do +260° C (krátkodobě do +280° C).

Otočná kladka

objednací číslo	Ø kola [mm]	šířka kola [mm]	nosnost [kg]	druh ložiska	celková výška [mm]	Ø desky [mm]	Ø hřbetního otvoru [mm]	vyložení [mm]
LIXR-VKHT 100G-OF	100	30	100	kluzné	125	70	13	36

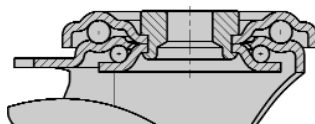

varianty/příslušenství

s teplotně odolným tukem
-30° C do +260° C

Technický popis strana

Objednací číslo

LIXR-VKHT 100G

Dodává se pro Ø kola [mm]

na poptávku

Série: PHN

Teplotně odolná kola z plastu

 100 - 500 kg

 -35° C do +300° C



Z fenolové pryskyřice, podmíněně odolné vůči vodě, kyselinám, zásadám, tukům, minerálním olejům, alkoholu, benzínu, lehký chod po hladkém povrchu, s kluzným resp. teplotně odolným kuličkovým ložiskem, barva-černá.

Nevhodné pro hrubý povrch (vysoký oděr) a přejezdy přes překážky.

Podrobný popis: strana 52

kola

Teplotní odolnost od -35° C do +260° C (krátkodobě do +300° C), kolo-Ø 200 mm od -35° C do +230° C.

objednáací číslo	Ø kola (D) [mm]	šířka kola (T2) [mm]	nosnost [kg]	druh ložiska	Ø otvoru pro osu (d) [mm]	délka náboje (T1) [mm]
PHN 81/12G	80	32	100	kluzné	12	35
PHN 80/12G	80	35	100	kluzné	12	40
PHN 101/12G	100	30	125	kluzné	12	35
PHN 100/12G	100	30	125	kluzné	12	45
PHN 102/12G	100	38	200	kluzné	12	45
PHN 102/15G	100	38	200	kluzné	15	45
PHN 102/15IK	100	38	200	kuličkové	15	40
PHN 125/12G	125	40	200	kluzné	12	45
PHN 125/15G	125	40	200	kluzné	15	45
PHN 125/15IK	125	40	200	kuličkové	15	40
PHN 150/20G	150	50	300	kluzné	20	60
PHN 150/20IK	150	50	300	kuličkové	20	50
PHN 200/20G*	200	50	500	kluzné	20	60
PHN 200/20IK*	200	50	500	kuličkové	20	50

* Teplotní odolnost od -35° C do +230° C

19

varianty/příslušenství

	teflonem potažené nerezové pouzdro	teflonem potažené nerezové pouzdro
Technický popis strana	79	79
Objednáací číslo	XAT 12x37	XAT 12x47
Dodává se pro obj.čísla	PHN 81/12G PHN 101/12G	PHN 100+102/12G PHN 125/12G

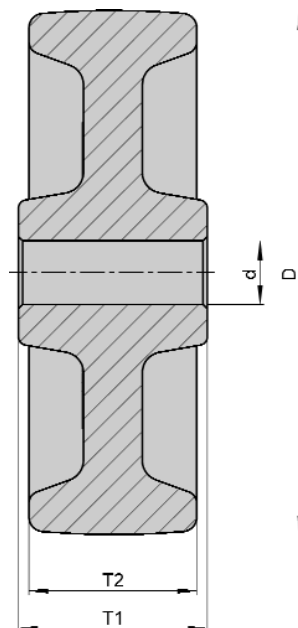

Série: LI-PHN, BE-PHN, B-PHN

Teplotně odolné otočné a pevné kladky z ocelového plechu

 100 - 400 kg

 -30° C do +300° C



Konzoly: série LI/BE/B - lisované z ocelového plechu, konzola otočné kladky s dvojitým kuličkovým ložiskem v otočném věnci, dynamicky zalisované podle speciálního postupu fy. Blickle, z toho vyplývá extrémně dlouhá životnost, s teplotně odolným tukem a odpovídající vůlí ložiska, s nerezovým pouzdem potaženým teflonem (Ø kola 80-125 mm, provedení s kluzným ložiskem), osa kola šroubovaná, zinkováno-chromátováno.

Výkresy desky: strana 71
Podrobný popis: strana 69

Kola: série PHN - Z fenolové pryskyřice, podmíněně odolné vůči vodě, kyselinám, zásadám, tukům, minerálním olejům, alkoholu, benzínu, lehký chod po hladkém povrchu, s kluzným resp. teplotně odolným kuličkovým ložiskem, barva-černá.

Nevhodné pro hrubý povrch (vysoký oděr) a pro přejezd překážek.

Podrobný popis: strana 338 a 52

Teplotní odolnost od -30° C do +260° C (krátkodobě do +300° C), kolo-Ø 200 mm od -30° C do +230° C.

otočné kladky		pevné kladky								
objednací číslo	objednací číslo	Ø kola [mm]	šířka kola [mm]	nosnost [kg]	druh ložiska	celková výška [mm]	velikost desky [mm]	vzdálenost děr na šrouby [mm]	Ø děr na šrouby [mm]	vyložení otoč. kladky [mm]
LI-PHN 81G	B-PHN 81G	80	32	100	kluzné	102	100 x 85	80 x 60	9	38
LI-PHN 100G	BE-PHN 100G	100	30	125	kluzné	125	100 x 85	80 x 60	9	36
LI-PHN 102G	BE-PHN 102G	100	38	150	kluzné	125	100 x 85	80 x 60	9	36
LI-PHN 102IK	BE-PHN 102IK	100	38	150	kuličkové	125	100 x 85	80 x 60	9	36
LI-PHN 125G	BE-PHN 125G	125	40	150	kluzné	150	100 x 85	80 x 60	9	40
LI-PHN 125IK	BE-PHN 125IK	125	40	150	kuličkové	150	100 x 85	80 x 60	9	40
LI-PHN 150G	B-PHN 150G	150	50	300	kluzné	190	140 x 110	105 x 75-80	11	60
LI-PHN 150IK	B-PHN 150IK	150	50	300	kuličkové	190	140 x 110	105 x 75-80	11	60
LI-PHN 200G*	B-PHN 200G*	200	50	400	kluzné	235	140 x 110	105 x 75-80	11	65
LI-PHN 200IK*	B-PHN 200IK*	200	50	400	kuličkové	235	140 x 110	105 x 75-80	11	65

* Teplotní odolnost od -30° C do +230° C

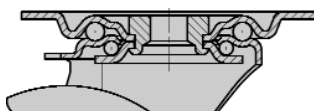

Série: LIR-PHN

Teplotně odolné otočné kladky z ocelového plechu s hřbetním otvorem

 100 - 150 kg

 -30° C do +300° C



Konzoly: série LIR - lisované z ocelového plechu, s hřbetním otvorem, s dvojitým kuličkovým ložiskem v otočném věnci, dynamicky zalisované podle speciálního postupu fy. Blickle, z toho vyplývá extrémně dlouhá životnost, se stabilním středovým čepem, s teplotně odolným tukem a odpovídající vůlí ložiska, s nerezovým pouzdem potaženým teflonem (provedení s kluzným ložiskem), osa kola šroubovaná, zinkováno-chromátováno.
Podrobný popis: strana 69

Kola: série PHN - Z fenolové pryskyřice, podmíněně odolné vůči vodě, kyselinám, zásadám, tukům, minerálním olejům, alkoholu, benzínu, lehký chod po hladkém povrchu, s kluzným resp. teplotně odolným kuličkovým ložiskem, barva-černá.

Nevhodné pro hrubý povrch (vysoký oděr) a pro přejezd překážek.

Podrobný popis: strana 338 a 52

Teplotní odolnost od -30° C do +260° C (krátkodobě do +300° C).

otočné kladky

objednací číslo	Ø kola [mm]	šířka kola [mm]	nosnost [kg]	druh ložiska	celková výška [mm]	Ø desky [mm]	Ø hřbetní- ho otvoru [mm]	vyložení [mm]
LIR-PHN 81G	80	32	100	kluzné	102	70	13	38
LIR-PHN 100G	100	30	125	kluzné	125	70	13	36
LIR-PHN 102G	100	38	150	kluzné	125	70	13	36
LIR-PHN 102IK	100	38	150	kuličkové	125	70	13	36
LIR-PHN 125G	125	40	150	kluzné	150	70	13	40
LIR-PHN 125IK	125	40	150	kuličkové	150	70	13	40

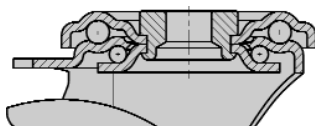

Série: LIX-PHN, BEX-PHN, BX-PHN

Teplotně odolné nerezové otočné a pevné kladky

100 - 400 kg

-30° C do +300° C



Konzoly: série LIX/BEX/BX - lisované z jakostní nerezové chromnikové oceli (AISI 304), konzola otočné kladky s dvojitým kuličkovým ložiskem v otočném věnci, dynamicky zalisované podle speciálního postupu fy. Blickle, z toho vyplývá extrémně dlouhá životnost, s teplotně odolným tukem a odpovídající vůlí ložiska, s nerezovým pouzdem potaženým teflonem (Ø kola 80-125 mm), veškeré konstrukční díly jako jsou kuličky, osový materiál jsou nerezové a odolné vůči kyselinám, osa kola šroubovaná, povrch leštěný.
Výkresy desky: strana 71
Podrobný popis: strana 69

Kola: série PHN - Z fenolové pryskyřice, podmíněně odolné vůči vodě, kyselinám, zásadám, tukům, minerálním olejům, alkoholu a benzínu, lehký chod po hladkém povrchu, s kluzným ložiskem, barva-černá.
Nevhodné pro hrubý povrch (vysoký oděr) a pro přejezd překážek.
Podrobný popis: strana 338 a 52

Teplotní odolnost od -30° C do +260° C (krátkodobě do +300° C), kolo-Ø 200 mm od -30° C do +230° C.

otočné kladky		pevné kladky		Ø kola	šířka kola	nosnost	druh ložiska	celková výška	velikost desky	vzdálenost děr na šrouby	Ø děr na šrouby	vyložení otoč. kladky
objednací číslo	objednací číslo	[mm]	[mm]	[kg]				[mm]	[mm]	[mm]	[mm]	[mm]
LIX-PHN 81G	BEX-PHN 81G	80	32	100	kluzné	102	100 x 85	80 x 60	9	38		
LIX-PHN 100G	BEX-PHN 100G	100	30	125	kluzné	125	100 x 85	80 x 60	9	36		
LIX-PHN 102G	BEX-PHN 102G	100	38	150	kluzné	125	100 x 85	80 x 60	9	36		
LIX-PHN 125G	BEX-PHN 125G	125	40	150	kluzné	150	100 x 85	80 x 60	9	40		
LIX-PHN 150G	BX-PHN 150G	150	50	300	kluzné	190	140 x 110	105 x 75-80	11	60		
LIX-PHN 200G*	BX-PHN 200G*	200	50	400	kluzné	235	140 x 110	105 x 75-80	11	65		

* Teplotní odolnost od -30° C do +230° C

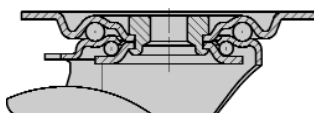

varianty/příslušenství

otočný věnec bez tuku, extrémně lehký chod**

Technický popis strana

Dodatek k obj.čísle

-OF

Dodává se pro Ø kola [mm]

100

** Zvláště vhodné pro víceřadé (pekárenské) vozíky

Série: LIXR-PHN

Teplotně odolné otočné kladky z nerezu s hřbetním otvorem

100 - 150 kg



-30° C do +300° C



Konzoly: série LIXR - lisované z jakostní nerezové chromnikové oceli (AISI 304), s hřbetním otvorem, s dvojitým kuličkovým ložiskem v otočném věnci, zalisované podle speciálního postupu fy. Blickle, z toho vyplývá extrémně dlouhá životnost, se stabilním středovým čepem, s teplotně odolným tukem a odpovídající vůlí ložiska, s nerezovým pouzdrem potaženým teflonem, veškeré konstrukční díly jako jsou kuličky, středový čep a osový materiál jsou nerezové a odolné vůči kyselinám, osa kola šroubovaná, povrch leštěný. Podrobný popis: strana 69

Kola: série PHN - Z fenolové pryskyřice, podmíněně odolné vůči vodě, kyselinám, zásadám, tukům, minerálním olejům, alkoholu a benzinu, lehký chod po hladkém povrchu, s kluzným ložiskem, barva-černá. **Nevhodné pro hrubý povrch (vysoký oděr) a pro přejezd překážek.** Podrobný popis: strana 338 a 52

Teplotní odolnost od -30° C do +260° C (krátkodobě do +300° C).

otočné kladky

objednací číslo	Ø kola [mm]	šířka kola [mm]	nosnost [kg]	druh ložiska	celková výška [mm]	Ø desky [mm]	Ø hřbetního otvoru [mm]	vyložení [mm]
LIXR-PHN 81G	80	32	100	kluzné	102	70	13	38
LIXR-PHN 100G	100	30	125	kluzné	125	70	13	36
LIXR-PHN 102G	100	38	150	kluzné	125	70	13	36
LIXR-PHN 125G	125	40	150	kluzné	150	70	13	40

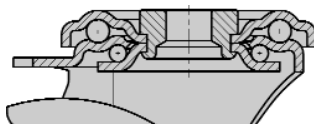

varianty/příslušenství



otočný věnec bez tuku, extrémně lehký chod*

Technický popis strana

Dodatek k obj.čísle

-OF

Dodává se pro Ø kola [mm]

100

* Zvláště vhodné pro víceřadé (pekárenské) vozíky

Série: G

Kola z litiny

 130 - 1400 kg

 -100° C do +600° C



Z šedé litiny, velmi robustní, pojezdová plocha běhounu a boky přesoustruženy, vysoká oděruvzdornost, nízký valivý odpor, odolné vůči ocelovým šponám, s mazničkou, s kluzným resp. teplotně odolným kuličkovým ložiskem. Lakované, barva stříbrná.

Podrobný popis: strana 49

Provedení s kluzným ložiskem je třeba pravidelně promazávat.

Při použití v extrémních podmínkách:

kluzné provedení:

-100° C do +600° C, redukce nosnosti viz tabulka, promazávání pastou do vysokých teplot.

Teplotně odolné provedení s kuličkovým ložiskem (pojezdná zařízení do vysokých pecí):

-35° C do +300° C, redukce nosnosti viz tabulka.

kola

objednáací číslo	Ø kola (D) [mm]	šířka kola (T2) [mm]	nosnost při +20° C [kg]	nosnost při +300° C [kg]	nosnost při +600° C [kg]	druh ložiska	Ø otvoru pro osu (d) [mm]	délka náboje (T1) [mm]
G 80/12G	80	25	250	200	130	kluzné	12	35
G 100/15G	100	35	400	320	220	kluzné	15	45
G 125/15G	125	35	450	360	250	kluzné	15	45
G 127/20G	125	50	750	600	430	kluzné	20	60
G 127/20IK	125	50	750	370	-	kuličkové	20	60
G 150/20G	150	50	900	720	520	kluzné	20	60
G 150/20IK	150	50	900	450	-	kuličkové	20	60
G 200/20G	200	50	1100	880	630	kluzné	20	60
G 200/20IK	200	50	1000	500	-	kuličkové	20	60
G 250/25G	250	60	1400	1100	800	kluzné	25	65
G 250/25IK	250	60	1300	650	-	kuličkové	25	70

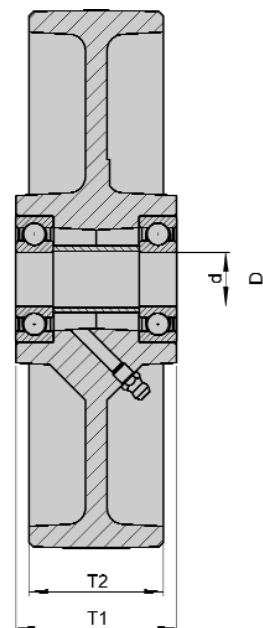

Série: LI-G, BE-G, B-G

Teplotně odolné otočné a pevné kladky z ocelového plechu

 150 - 400 kg



-30° C do +300° C



Konzoly: série LI/BE/B - lisované z ocelového plechu, konzola otočné kladky s dvojitým kuličkovým ložiskem v otočném věnci, dynamicky zalisované podle speciálního postupu fy. Blickle, z toho vyplývá extrémně dlouhá životnost, s teplotně odolným tukem a odpovídající vůlí ložiska, osa kola šroubovaná, zinkováno-chromátováno.
Výkresy desky: strana 71
Podrobný popis: strana 69

Kola: série G - Z šedé litiny, velmi robustní, pojzdová plocha běhounu a boky přesoustruženy, vysoká oděruvzdornost, nízký valivý odpor, odolné proti ocelovým šponám, s mazničkou, s kluzným ložiskem, nutné pravidelné promazávání tukem do vysokých teplot.
Lakované, barva-stříbrná.
Podrobný popis: strana 343 a 49

Teplotní odolnost od -30° C do +270° C (krátkodobě do +300° C).

otočné kladky		pevné kladky								
objednací číslo	objednací číslo	Ø kola [mm]	šířka kola [mm]	nosnost [kg]	druh ložiska	celková výška [mm]	velikost desky [mm]	vzdálenost děr na šrouby [mm]	Ø děr na šrouby [mm]	vyložení otoč. kladky [mm]
LI-G 80G	B-G 80G	80	25	150	kluzné	102	100 x 85	80 x 60	9	38
LI-G 100G	BE-G 100G	100	35	150	kluzné	125	100 x 85	80 x 60	9	36
LI-G 125G	BE-G 125G	125	35	150	kluzné	150	100 x 85	80 x 60	9	40
LI-G 150G	B-G 150G	150	50	400	kluzné	190	140 x 110	105 x 75-80	11	60
LI-G 200G	B-G 200G	200	50	400	kluzné	235	140 x 110	105 x 75-80	11	65