

Svěrací páky

s vnějším závitem a plastovou rukojetí, ocel nebo nerezová ocel

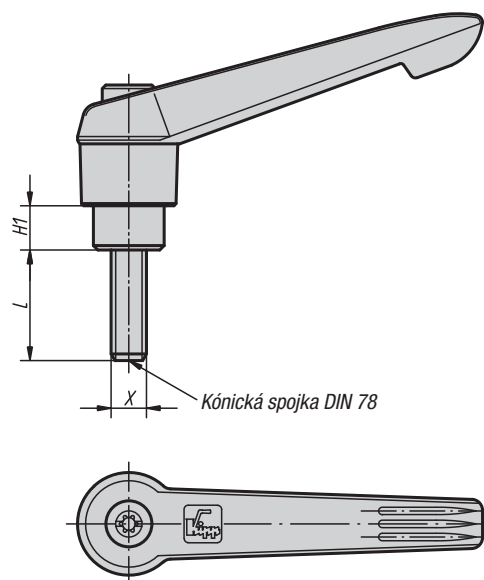

Upozornění:

Δ Na tomto místě je třeba udat požadovanou barvu svěrací páky.







Na vyžádání:

Další vnější závity, délky šroubů i nestandardní provedení.

Rozměr "H1" je možné za příplatek dodat i v jiných délkách.

Příklad způsobu objednání:

06610-1051X40 (Svěrací páka tmavošedá, je třeba uvést délku L)

tmavošedá Δ = 1	oranžová Δ = 2	signální zelená Δ = 86	bezpečnostní červená Δ = 84	sytě žlutá Δ = 16	bezpečnostní modrá Δ = 87
					
RAL 7021	RAL 2004	RAL 6032	RAL 3020	RAL 1021	RAL 5017

Svěrací páky s vnějším závitem a plastovou rukojetí, ocel

Objednací číslo	Velikost	X	H1	L = délka šroubu
06610-105ΔX	1	M5	4	10 / 15 / 20 / 25 / 30 / 35 / 40 / 45 / 50
06610-106ΔX	1	M6	4	10 / 15 / 20 / 25 / 30 / 35 / 40 / 45 / 50
06610-206ΔX	2	M6	6,5	15 / 20 / 25 / 30 / 35 / 40 / 45 / 50 / 55 / 60
06610-208ΔX	2	M8	6,5	15 / 20 / 25 / 30 / 35 / 40 / 45 / 50 / 55 / 60
06610-210ΔX	2	M10	6,5	15 / 20 / 25 / 30 / 35 / 40 / 45 / 50 / 55 / 60
06610-308ΔX	3	M8	10	15 / 20 / 25 / 30 / 35 / 40 / 45 / 50 / 55 / 60
06610-310ΔX	3	M10	10	15 / 20 / 25 / 30 / 35 / 40 / 45 / 50 / 55 / 60
06610-410ΔX	4	M10	10	20 / 25 / 30 / 35 / 40 / 45 / 50 / 55 / 60 / 70 / 80 / 90
06610-412ΔX	4	M12	10	20 / 25 / 30 / 35 / 40 / 45 / 50 / 55 / 60 / 70 / 80 / 90
06610-512ΔX	5	M12	12	25 / 30 / 35 / 40 / 45 / 50 / 55 / 60 / 70 / 80 / 90
06610-516ΔX	5	M16	12	25 / 30 / 35 / 40 / 45 / 50 / 55 / 60 / 70 / 80 / 90

Svěrací páky s vnějším závitem a plastovou rukojetí, ocelové části nerezová ocel

Objednací číslo	Velikost	X	H1	L = délka šroubu
06611-105ΔX	1	M5	4	10 / 15 / 20 / 25
06611-106ΔX	1	M6	4	10 / 15 / 20 / 25 / 30 / 40 / 50
06611-206ΔX	2	M6	6,5	15 / 20 / 25 / 30 / 40 / 50 / 60
06611-208ΔX	2	M8	6,5	15 / 20 / 25 / 30 / 40 / 50 / 60
06611-210ΔX	2	M10	6,5	20 / 25 / 30 / 40 / 50 / 60
06611-308ΔX	3	M8	10	20 / 25 / 30 / 40 / 50 / 60
06611-310ΔX	3	M10	10	20 / 25 / 30 / 40 / 50 / 60
06611-412ΔX	4	M12	10	25 / 30 / 40 / 50 / 60
06611-516ΔX	5	M16	12	30 / 40 / 50 / 60